

Biztonsági figyelmeztetések

Kérjük, a használat előtt figyelmesen olvassa el ezt a használati útmutatót, és őrizze meg, mert a későbbiekben még szüksége lehet rá.

Ez a termék kizárólag otthoni környezetben használható padlók tisztítására. Ne használja kültéren, nem padlóburkolatú felületeken, illetve kereskedelmi vagy ipari környezetben.

Használatra vonatkozó korlátozások

- A készüléket 8 évnél idősebb gyermekek és csökkent fizikai, érzékszervi vagy mentális képességekkel élők, illetve tapasztalattal és ismeretekkel nem rendelkezők csak felügyelet mellett, illetve abban az esetben használhatják, ha a berendezés biztonságos használatáról tájékoztatták őket, ők pedig megértették az esetleges kockázatokat. Gyermekeknek tilos a készülékkel játszani. A készülék tisztítását és karbantartását gyermekek felügyelet nélkül nem végezhetik.
- Csökkent fizikai, érzékszervi vagy mentális képességekkel rendelkező, illetve kellő tudás és tapasztalat híján lévő személy (beleértve a gyermekeket) csak az érte felelős személy felügyelete mellett használhatja ezt a készüléket, illetve csak akkor, ha megfelelő instrukciókat kapott tőle a készülék használatát illetően.
- A készülék kizárólag a hozzá tartozó tápegységgel használható.
- A készülék olyan akkumulátorokat tartalmaz, amelyek cseréjét kizárólag szakképzett személyek végezhetik el.
- Ha a dugós csatlakozó túli megrongálódott, akkor a dugaszolható tápegységet le kell selejtezni.
- Ha a töltő vagy az akkumulátor megsérül, a cseréjéhez a gyártótól vagy az értékesítés utáni szerviz részlegtől vásárolt, eredeti alkatrész használandó.
- Veszélyforrást jelenthet, ha a készülék áthajt a hálózati kábelben.
- Tartsa távol a készülék nyílásaitól és a mozgó alkatrészekről a haját, bővebb ruhadarabokat, ujjakat és a testrészeket.
- Ne használja a robotporszívót égő anyagok feltakarításához.
- Ne emelje meg a robotporszívót a lézerradar burkolatánál.
- A készülék tisztítása vagy karbantartása előtt bizonyosodjon meg róla, hogy a robotporszívó ki van kapcsolva, és a tápegység nem csatlakozik áramforráshoz.
- Ne használja a robotporszívót földszint feletti, kiugró vagy felfüggesztett területen, például galérián vagy nyitott erkélyen, illetve bútorzat tetején, kivéve, ha van védőkorlát.
- Ne használja a robotporszívót 40 °C feletti vagy 0 °C alatti hőmérsékletű környezetben, illetve folyadékokkal vagy ragadós anyagokkal borított felületeken.
- A robotporszívó használata előtt szedje fel a padlóról a vezetőkeket, így megakadályozva, hogy a készülék a takarítás során maga után húzza azokat.
- Szedjen fel minden törékeny és mozdítható tárgyat (pl. vázákat és műanyag zacskókat) a padlóról, hogy ne akadályozzák a robotporszívót, az ne ütközhessen nekik, illetve ne keletkezzen kár.
- A robotporszívó tetején sem annak mozdulatlan, sem pedig mozgó állapotában nem tartózkodhat gyermek vagy kisállat, és semmilyen tárgy sem helyezhető el rajta.
- Ne használja szónyegen a felmosás funkciót.
- Ne hagyja, hogy a robotporszívó felszívjon kemény vagy éles tárgyakat, például építőanyagokat, üveget vagy szögeket.
- Ne fordítsa a robotporszívót fejfelé. A lézerradar borítása soha nem érhet hozzá a talajhoz.
- Csak a használati útmutatóban leírtak szerint használja a terméket. A termék nem megfelelő használatából eredő veszteségért vagy kárért a felelősség a felhasználót terheli.
- A részletes elektronikus használati útmutató a www.mi.com/global/support/user-guide címen érhető el.

Lézerbiztonsági információk

A termékben található lézeres érzékelő megfelel az IEC 60825-1:2014 és az EN 60825-1:2014/A11:2021, az 1. osztályba tartozó lézergyártmányokról szóló szabványoknak. Kérjük, használata során kerülje a szemmel való közvetlen érintkezést.

1. OSZTÁLYBA TARTOZÓ LÉZERTERMÉK

FOGYASZTÓI LÉZERES TERMÉK

EN 50689:2021

Akkumulátor és töltés

- FIGYELMEZTETÉS: Ne használjon semmilyen harmadik féltől származó akkumulátort vagy töltődokkolót!
- FIGYELMEZTETÉS: Csak az ezzel a termékkel szállított tápegységet használja.
- FIGYELMEZTETÉS: Az akkumulátor újratöltése céljából csak a készülékhez mellékelt eltávolítható tápegységet használja.
- Csak a <BLJ24WJ200100P-V> tápegységgel használja a készüléket.
- Ne próbálja meg saját maga szétszerelni, megjavítani vagy módosítani az akkumulátort, sem a töltődokkolót.
- Azonnal húzza ki a robotporszívót a konnektorból, ha az akkumulátor szivárogni kezd. Ha érintkezésbe kerül az akkumulátorból kiszivárgó anyagokkal, bő vízzel mossa le az érintett bőrfelületet, majd haladéktalanul forduljon orvoshoz.
- Ne tegye ki a készüléket vagy az akkumulátort túlzott hőhatásnak.
- Legyen tudatában, milyen kockázattal jár, ha az akkumulátorról működő készülék, vagy maga az akkumulátor csatlakozóvégeit egy fémtárgy rövidre zárja.
- Ne helyezze a töltődokkolót hőforrás közelébe.
- A töltődokkoló töltőérintkezőinek áttöréséhez és tisztításához ne használjon nedves ruhát, és a keze ilyenkor mindig legyen száraz.
- Amennyiben a robotporszívót huzamosabb időn át nem fogja használni, töltsse fel teljesen a készüléket, majd kapcsolja ki, és tárolja hűvös, száraz helyen. Az akkumulátor mélykisülésének elkerülése érdekében legalább 3 havonta töltsse fel újra a robotporszívót.
- Ne töltsse a nem újratölthető elemeket.
- A felhasználónak nem kell átállítania a töltődokkolót 50-ről 60 Hz-re, és a termék önállóan alkalmazkodik az 50 és a 60 Hz-hez is.
- A Lítium-ion akkumulátorcsomag környezetre veszélyes anyagokat tartalmaz. A robotporszívó hulladékba helyezése előtt távolítsa el az akkumulátort, majd a felhasználás szerinti országban vagy régióban hatályos törvényeknek vagy rendelkezéseknek megfelelően ártalmatlanítsa vagy hasznosítsa újra.
- Az akkumulátort el kell távolítani a készülékből, mielőtt leselejtezné azt.

- Húzza ki a készüléket a hálózati csatlakozóból, mielőtt eltávolítaná az akkumulátort.
- Biztonságosan ártalmatlanítsa az akkumulátort.
- A termékből való eltávolítás előtt célszerű teljesen lemeríteni az akkumulátort, és arról is gondoskodni kell, hogy a készülék ne csatlakozzon áramforráshoz.
 1. Távolítsa el az alsó csavart, majd vegye le a fedelet.
 2. Húzza ki az akkumulátor csatlakozóját, majd vegye ki az akkumulátort. Az esetleges sérülések elkerülése érdekében ügyeljen rá, hogy az akkumulátortok ne sérüljön.
 3. Juttassa vissza az akkumulátort egy újrahasznosítással foglalkozó professzionális szervezethez..



Csak beltéri használatra.



Használat előtt olvassa el az utasításokat.

Mystical Hungary Zrt.

A termék áttekintése

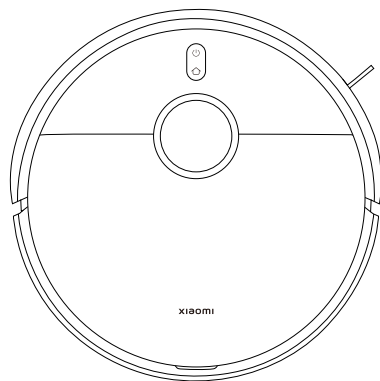

Robotporszívó

Gyárilag felszerelt tartozékok



Kefe



Kefefedél

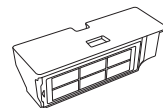

Portartály
(helyezze be a porszívás és
felmosás előtt)



Víztartály
(helyezze be a porszívás és
felmosás előtt)

Egyéb tartozékok



Felmosópárna-tartó × 2

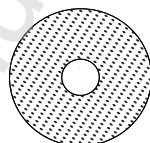

Felmosópárna × 2
(gyárilag felszerelve a
felmosópárna-tartóra)



Oldalkefe

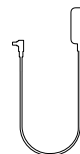

Hálózati adapter

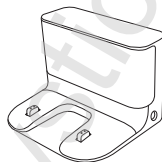

Töltődokkoló



Használati útmutató



Útmutató a képekhez



Jótállási nyilatkozat

Megjegyzés: A használati útmutatóban termék, a tartozékok és a felhasználói felület ábrái csak tájékoztató jellegűek. A tényleges termék és funkciók a termékfejlesztések miatt eltérhetnek.

A termék áttekintése

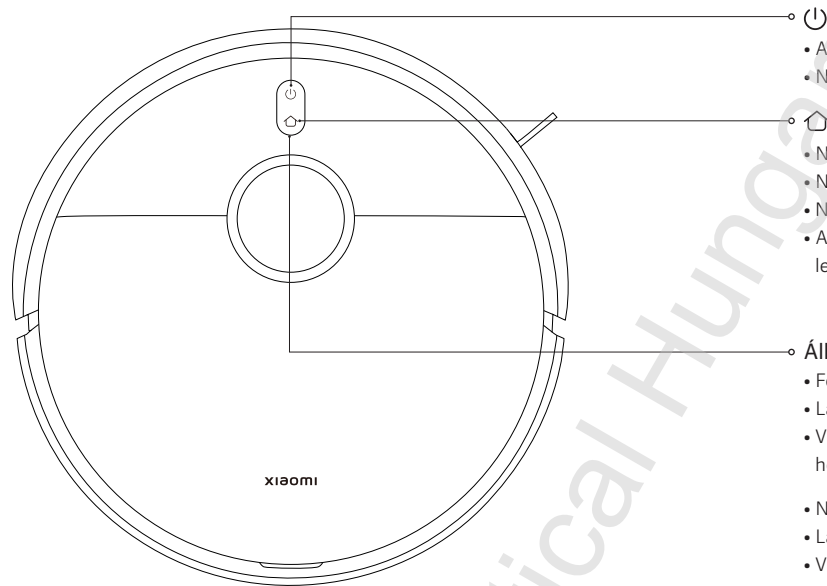

- A be- és kikapcsoláshoz tartsa nyomva 3 másodpercig
- Nyomja meg a tisztítás elindításához vagy szüneteltetéséhez

- Nyomja meg a szüneteltetéshez működés közben
- Nyomja meg a dokkolás indításához, amikor szünetel
- Nyomja meg a dokkolás leállításához, amikor visszatér a töltődokkolóhoz
- A gyermekzár be- vagy kikapcsolásához tartsa három másodpercig lenyomva a gombot

Állapotjelző

- Fehér: normál működés
- Lassan villogó fehér: Töltés (közepes/magas akkumulátortöltöttség)
- Villogó fehér fény: Dokkolás/Firmware frissítése/A gyári beállítások helyreállítása
- Narancssárga fény: A hálózathoz szétkapcsolt
- Lassan villogó narancssárga: Töltés (alacsony akkumulátortöltöttség)
- Villogó narancssárga: Robotporszívó-hiba
- Kék fény 2 másodpercig: A hálózathoz csatlakoztatva
- Lassan villogó kék fény: Csatlakozás a hálózathoz
- Villogó kék fény: A Wi-Fi alaphelyzetbe állítása/Várakozás a hálózati csatlakozásra

A termék áttekintése

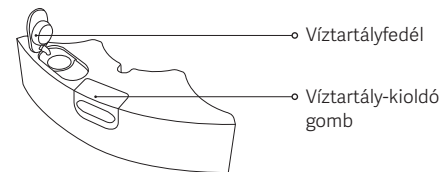
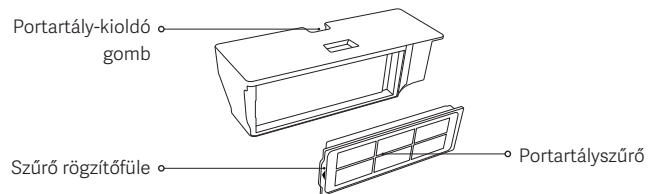
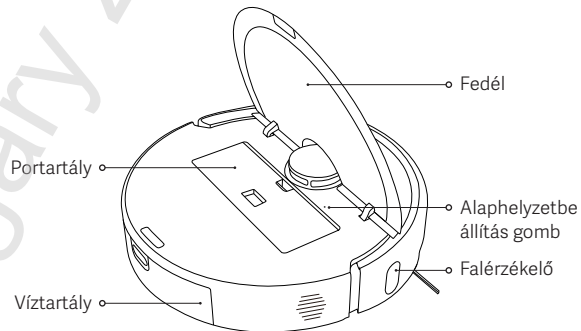
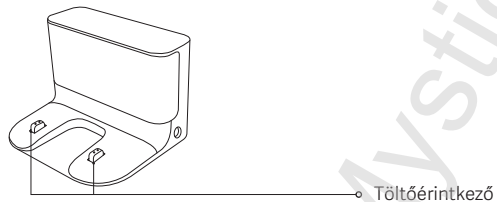
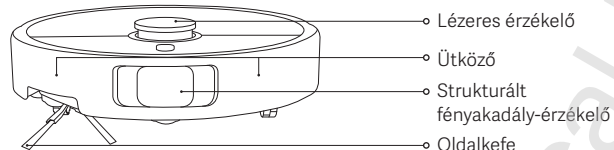
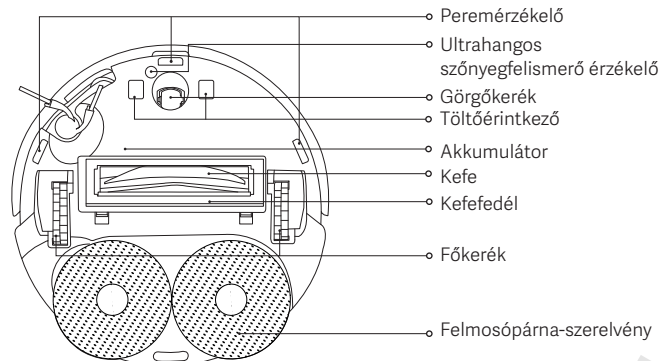

A használat megkezdése előtt

1. Távolítsa el a védőcsíkokat.

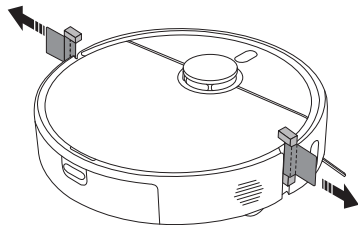

2. Szerelje fel az oldalkefét és a felmosópárna-szerelvényt.

Az oldalkefét és a felmosópárna-szerelvényt a vonatkozó ábra szerint szerelje fel. Akkor szerelte fel helyesen, ha „klikkenést” hall.

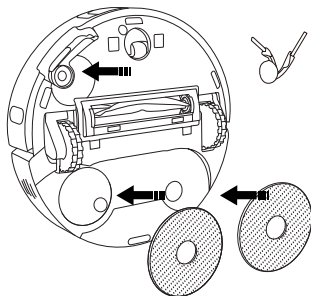

3. Távolítsa el a védőfóliát a töltődokkolóról, helyezze a dokkolót egy falfelület mellé, és csatlakoztassa a hálózati áramforráshoz.

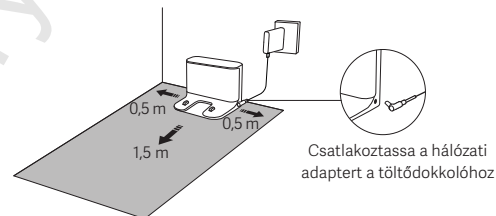

Csatlakoztassa a hálózati adaptert a töltődokkolóhoz

FIGYELEM:

- Ne tegye ki közvetlen napfény hatásának a töltődokkolót.
- Ne helyezzen tárgyakat a töltődokkoló két oldalától számított 0,5 m-en belül, illetve a töltődokkoló előtt 1,5 m-en belül.

4. Töltse fel a robotporszívót.

A töltéshez helyezze a robotporszívót a töltődokkolóra.

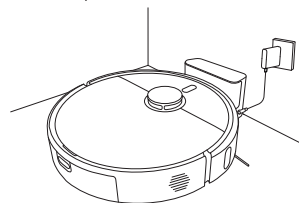

Megjegyzések:

- Az akkumulátor optimális teljesítményének biztosítása érdekében az első használat előtt teljesen töltsen fel az akkumulátort.
- Helyezze a robotporszívót a töltődokkolóra, és győződjön meg róla, hogy a töltőérintkezők igazodnak-e egymáshoz. Töltés közben a robotporszívó automatikusan bekapcsol, és nem kapcsolható ki.

A készülék használata

Csatlakoztatás a Xiaomi Home alkalmazáshoz

Ez a termék a Xiaomi Home alkalmazással együtt is használható. A Xiaomi Home alkalmazással vezérelheti az eszközt, és más, az okosotthonhoz tartozó eszközökkel is interakcióba léphet.

Az alkalmazás letöltéséhez és telepítéséhez olvassa be a QR kódot. Amennyiben már telepítette az alkalmazást, a rendszer a csatlakoztatási képernyőre lépteti. Vagy, a „Xiaomi Home” alkalmazásra rákeresve az alkalmazás-áruházból is letöltheti, majd onnan telepítheti azt.





7F4E365C

A készülék hozzáadásához nyissa meg a Xiaomi Home alkalmazást, koppintson a „+” jelre a jobb felső sarokban, majd kövesse a kijelzőn megjelenő utasításokat.

Megjegyzések:

- Csak a 2,4 GHz-es Wi-Fi-hálózatok támogatottak.
- Lehet, hogy az alkalmazás verziója frissült. Kérjük, kövesse az aktuális verzió szerinti utasításokat.
- Ha a robotporszívó sikeresen csatlakozik a Xiaomi Home alkalmazáshoz, a hálózathoz is sikeresen csatlakozik. A Wi-Fi-t alaphelyzetbe állíthatja, hogy lecsatlakoztassa a hálózatról.

A Wi-Fi alaphelyzetbe állítása

- A robotporszívó bekapcsolt állapotában nyomja le és tartsa lenyomva 7 másodpercig a  és  gombokat, amíg hangüzenetet nem hall. A Wi-Fi sikeresen vissza lett állítva alaphelyzetbe, amikor a jelzőlámpa kéken villog.
- Állítsa vissza alaphelyzetbe a Wi-Fi csatlakozást, amikor le kell kapcsolni a robotporszívót a hálózatról, vagy ha változtatni kell a hálózaton.

Probléma	Megoldás
A robotporszívó nem csatlakozik a Wi-Fi-hez.	<ul style="list-style-type: none">• Ellenőrizze, hogy helyes Wi-Fi jelszót használt-e.• A robotporszívó nem támogatja az 5 GHz hálózati frekvenciasávot; kérjük, csatlakoztassa egy 2,4 GHz-es hálózathoz.• Probléma merült fel a Wi-Fi-kapcsolattal. Állítsa alaphelyzetbe a Wi-Fi-kapcsolatot, és töltsse le a Xiaomi Home alkalmazás legfrissebb verzióját, majd próbáljon meg újra csatlakozni.• Gondoskodjon róla, hogy a robotporszívó olyan területen legyen, ahol jó a Wi-Fi-lefedettség, majd állítsa vissza a Wi-Fi-jét, és csatlakoztassa újra a hálózathoz.

A gyári beállítások helyreállítása

Használjon egy tű alakú tárgyat az alaphelyzetbe állítás gomb lenyomásához, és tartsa lenyomva 3 másodpercig, amíg hangüzenetet nem hall. A robotporszívó visszaáll a gyári beállításokra.

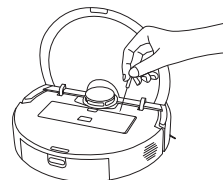

Megjegyzés: Bármilyen probléma esetén először próbálja újraindítani a robotporszívót. Ha a probléma az újraindítás után is fennáll, állítsa vissza a porszívót a gyári beállításokra.

A készülék használata

Gyors feltérképezés

A robotporszívónak az alkalmazáshoz való első csatlakoztatása után a gyors feltérképezéshez kövesse az alkalmazásban kapott utasításokat, és a robotporszívó takarítás nélkül megkezdi a feltérképezést. Amint visszatért a töltődokkolóhoz, a leképezési folyamat befejeződik, és a térkép automatikusan mentésre kerül.

Előkészületek a feltérképezés előtt:

- Gondoskodjon róla, hogy a robotporszívó teljesen fel legyen töltve, és a töltődokkolóról induljon.
- Nyissa ki a feltérképezendő helyiségek ajtajait, az egész folyamat alatt kövesse a robotporszívót, és távolítsa el az útjában lévő esetleges tárgyakat, amelyek megakadályozhatják a robotporszívót a pontos feltérképezésben.
- Ajánlott elzárni azokat a területeket, ahol a robotporszívó elakadhat vagy megkarcolódhat, és más területeket, amelyek nem alkalmasak arra, hogy bemenjen.

A virtuális falak vagy korlátozott területek felállítása a feltérképezés után:

- Ajánlott virtuális falakat vagy korlátozott területeket felállítani azokon a területeken, ahol a robotporszívó elakadhat vagy megkarcolódhat, és más területeken, amelyek nem alkalmasak arra, hogy bemenjen.

Porszívózás és felmosás indítása

1. A víztartály eltávolításához nyomja le és tartsa lenyomva a víztartály-kioldó gombot. Nyissa fel a fedelét, és töltsze fel tiszta vízzel a tartályt.

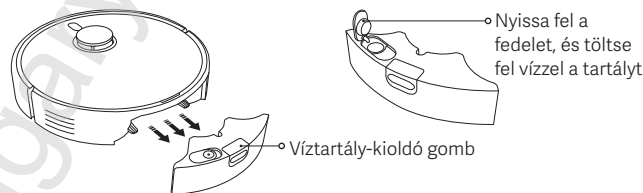

FIGYELEM:

- A robotporszívó károsodásának elkerülése érdekében ne öntsön más folyadékot, például forró vizet, tisztító- vagy fertőtlenítőszeret a víztartályba.
 - A gyár elhagyása előtt tesztelik a robotporszívók funkcióit, ezért előfordulhat, hogy a robotporszívóban némi víz maradt. Ez normális jelenség.
2. Helyezze be a feltöltött víztartályt a robotporszívóba, az ábra szerint. Akkor helyezte be helyesen, ha „klikkenést” hall.

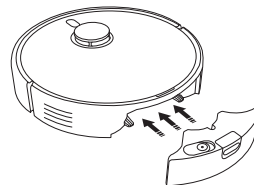

A készülék használata

3. Helyezze be a felmosópárna-szerelvényt a megfelelő pozícióba, az ábra szerint. Akkor helyezze be a helyére, ha „klikkenést” hall. A porszívós és felmosás indításához nyomja meg az  gombot.

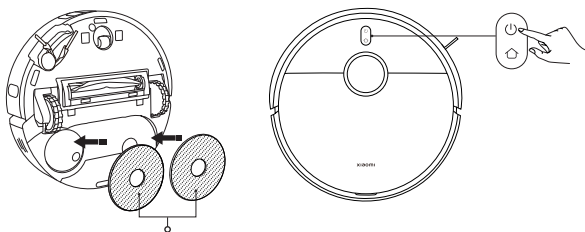



Felmosópárna-szerelvény
(felszerelt felmosópárnákkal)

FIGYELEM: A felmosási feladat befejezése után haladéktalanul vegye ki a víztartályt, és öntse ki belőle a maradék vizet. Ezt követően a kellemetlen szagok és a penész kialakulásának elkerülése érdekében tisztítsa és szárítsa meg a felmosópárnát.

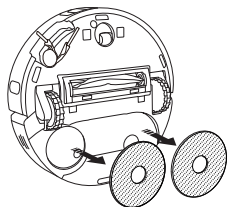
Ha csak a porszívózási funkciót szeretné használni, távolítsa el a felmosópárna-szerelvényt.



Be- és kikapcsolás

- Nyomja le és tartsa három másodpercig lenyomva az  gombot a robotporszívó bekapcsolásához. A jelzőfény ekkor világítani kezd.
- Amikor a robotporszívó működése szünetel és nem is töltődik, a kikapcsoláshoz nyomja le és tartsa lenyomva három másodpercig a  gombot.

Megjegyzés: Ha tölteni kezdi, a robotporszívó automatikusan bekapcsol, és nem kapcsolható ki.

Szüneteltetés

Miközben a robotporszívó működik, bármelyik gombjának megnyomásával szüneteltetheti a robotporszívó műveletét, majd az  gomb megnyomásával újraindíthatja a takarítást.

Megjegyzés: Ne emelje fel, illetve ne helyezze át a robotporszívót, miközben az szüneteltetett állapotban van. Máskülönben ez olyan pozicionálási hibát okozhat, ami miatt a robotporszívó nem találja vissza a töltődokkolóhoz, vagy elveszteni a térképadatokat.

Alvás üzemmód

- A robotporszívó alvás üzemmódba lép 10 perc szüneteltetés után.
- Alvás üzemmódban a robotporszívó jelzőlámpája kikapcsol. A porszívó alvás üzemmódból való felébresztéséhez nyomja meg bármelyik gombot.

Megjegyzés: A robotporszívó automatikusan kikapcsol, miután 6 órán át alvás üzemmódban volt.

Gyermekzár

Nyomja le és tartsa lenyomva az  gombot 3 másodpercig tölts és szüneteltetés közben, hogy engedélyezze vagy letiltsa a gyermekzár funkciót.

A készülék használata

Takarítás folytatása

Amennyiben a robotporszívó akkumulátorának töltöttsége egy takarítási művelet során lecsökken, a készülék automatikusan visszatér a töltődokkolóhoz újratöltésre, majd a megfelelő töltöttség elérése után onnan folytatja a takarítást, ahol abbahagyta.

DND üzemmód

A ne zavarjon (DND) üzemmódban a robotporszívó nem folytatja a tisztítást, és nem végzi el az ütemezett takarításokat. A DND üzemmód engedélyezhető vagy letiltható az alkalmazásban.

Tisztítás és karbantartás

A víztartály megtisztítása

Vegye ki a víztartályt, nyissa fel a fedelét, töltsé meg kis mennyiségű tiszta vízzel, rázza meg, hogy kiöblítse a belsejét, majd öntse ki a koszos vizet.

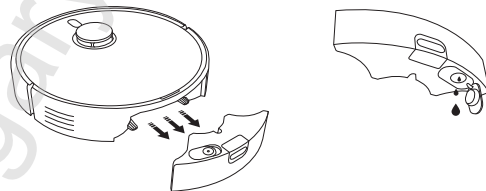

FIGYELEM:

- Ne öblítse és ne áztassa a víztartályt.
- Rendszeresen tisztítsa meg a víztartályt, hogy megelőzze, hogy a porfelhalmozódás befolyásolja a tisztítási teljesítményt.

A portartály és a szűrő tisztítása

1. Nyissa fel a robotporszívó fedelét, és nyomja meg a portartály-kioldó gombot, majd függőlegesen emelje ki a portartályt a robotporszívóból.

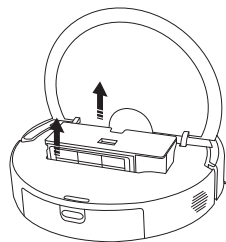

Tisztítás és karbantartás

2. Válassza le a szűrőt a szűrő rögzítőfüléről. Finoman ütögesse meg a szűrő keretét, hogy eltávolítsa a port és törmelékét, és ürtse ki a portartályt.

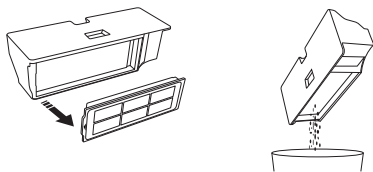

Megjegyzések:

- Ne próbálja kefével vagy az ujjával megtisztítani a szűrőt.
- A gyakori öblítés nem ajánlott, máskülönben a szűrő károsodhat.
- A portartály és a szűrő tisztításához csak tiszta vizet használjon. Ne használjon tisztítószert.

3. Szükség esetén tiszta vízzel öblítse át a portartályt és a szűrőt.

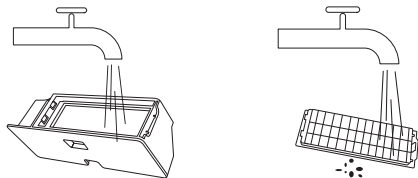

4. Teljesen szárítsa meg a portartályt és a szűrőt, mielőtt visszazerné őket.

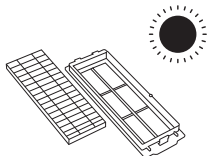

A felmosópárna tisztítása

Távolítsa el a felmosópárnát a tartójából, majd mossa ki és szárítsa meg.

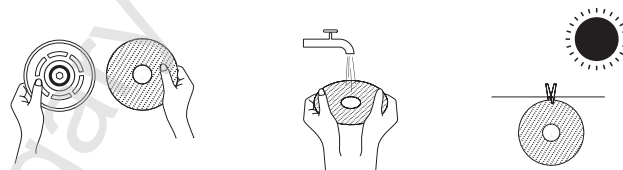

Az oldalkefe és a görgőkerek megtisztítása

1. Fordítsa fejjel lefelé a robotporszívót, és húzza ki felfelé az oldalkefét és a görgőkereket.
2. Távolítsa el az oldalkefére és a görgőkerekre tapadt hajszálat és törmelékét.
3. Helyezze vissza az oldalkefét és a görgőkereket.

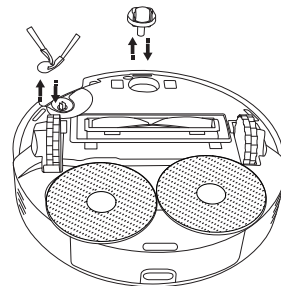

Megjegyzés: Közvetlenül tisztítás után helyezze vissza az oldalkefét és a görgőkereket.

Tisztítás és karbantartás

Érzékelők és töltőérintkezők tisztítása

Kérjük, rendszeres időközönként tisztítsa meg az érzékelőket és a töltőérintkezőket egy puha, száraz törlőruhával.

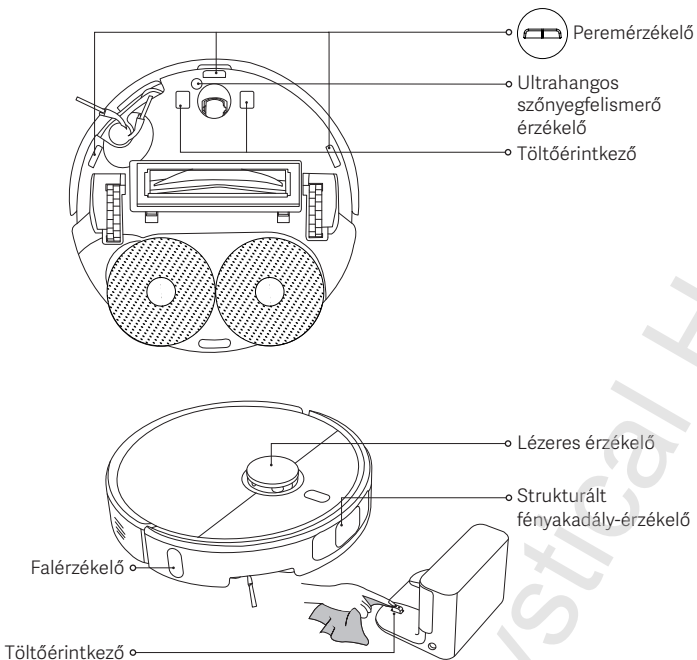

Fő kefe tisztítása

1. Fordítsa fejjel lefelé a robotporszívót, majd nyomja meg egyszerre a két kioldó gombot a kefedél eltávolításához.
2. Távolítsa el a kefét, és húzza ki az eltávolítható zárókupakot, hogy megtisztítsa a kosztól.
3. Tisztítás után sorrendben helyezze vissza az eltávolítható zárókupakot, a kefét, és a kefedelelet. Akkor helyezte be a helyére a kefedelelet, ha „klikkenést” hall.

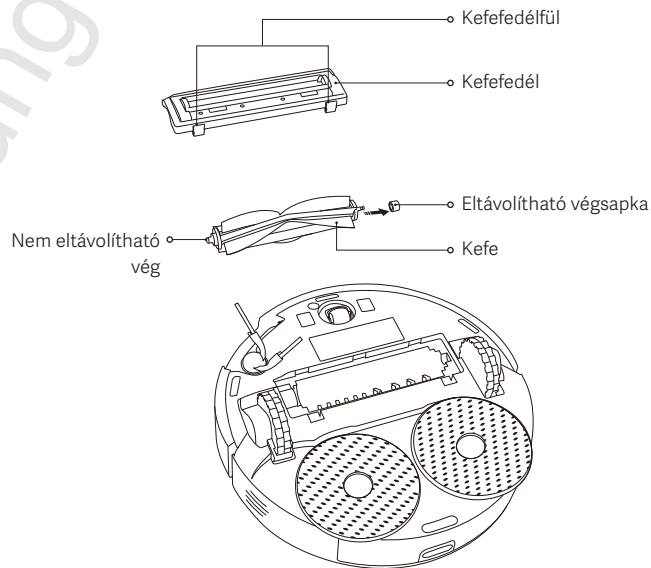

Tisztítás és karbantartás

Alkatrészek	Karbantartás gyakorisága	Csere gyakorisága
Oldalkefe	2 hetente	3–6 havonta
Kefe	2 hetente	6–12 havonta
Szűrő	2 hetente	3–6 havonta
Kefefedél	/	3–6 havonta (vagy elhasználódás esetén)
Felmosópárna	Minden egyes használat után	1–3 havonta (vagy elhasználódás esetén)
Portartály	Minden egyes használat után	/
Vízartály	Tisztítás szükség szerint	/
Görgőkerék	Havonta	
Lézeres érzékelő		
Strukturált fényakadály-érzékelő		
Ultrahangos szőnyegfelismerő érzékelő		
Peremérzékelő		
Falérzékelő		
Töltőérintkezők		

Megjegyzés: A csere gyakorisága csak tájékoztatásul szolgál. Ha egy alkatrész megsérül, a hatékony takarítás érdekében azonnal ki kell cserélni.

Gyakori problémák

Probléma	Lehetséges ok és megoldás
A felmosópárna-szerelvény nem forog.	A felmosópárna-szerelvény elakadhat egy idegen tárgyban. Űrítse ki.
A felmosópárna nem nedves.	Ellenőrizze, hogy a vízartályban elegendő mennyiségű víz legyen. Állítsa be a vízszintbeállításokat az alkalmazásban. Kövesse a Használati útmutató utasításait a felmosópárna-szerelvény helyes beszereléséhez.
A felmosófeltét túl nedves.	Állítsa be a vízszintbeállításokat az alkalmazásban. Ellenőrizze, hogy a vízartály fedele biztonságosan záródjon.
A robotporszívó takarítási hatékonysága csökkent, vagy port hagy maga után.	Megtelt a portartály. Tisztítsa meg, és próbálja meg újra. A szűrő eltömődött. Tisztítsa meg, és próbálja meg újra. Idegen tárgy szorult a kefébe. Tisztítsa meg, és próbálja meg újra.
A robotporszívó tisztítás közben furcsa zajokat ad ki.	Lehet, hogy egy idegen tárgy szorult a kefébe, az oldalkefébe, vagy az egyik főkerékbe. Kapcsolja ki a robotporszívót, és távolítsa el minden esetleges törmelékét, ha van.
A robotporszívót nem lehet bekapcsolni.	Alacsony az akkumulátor töltöttségi szintje. Töltse fel teljesen a robotporszívót, és próbálja újra. A környezeti hőmérséklet túl alacsony (0 °C alatti) vagy túl magas (40 °C feletti).
A robotporszívó nem kezd takarítani.	Alacsony az akkumulátor töltöttségi szintje. Töltse fel teljesen a robotporszívót, és próbálja újra.

Gyakori problémák

Probléma	Lehetséges ok és megoldás
A robotporszívó nem folytatja a takarítást.	Bizonyosodjon meg róla, hogy a robotporszívó nem lett-e DND üzemmódra állítva. Ha ebben az üzemmódban megnyomja a robotporszívón a dokkoló gombot, a dokkoló gombra koppint a Xiaomi Home alkalmazásban, vagy visszaviszi a robotporszívót a töltődokkolóhoz, akkor nem folytatódik a tisztítás.
A robotporszívó nem tér vissza a töltődokkolóra.	Túl sok akadály van a töltődokkoló körül. Helyezze át a töltődokkolót egy olyan helyre, ahol több szabad terület van. A robotporszívó túlságosan messze van a töltődokkolótól. Helyezze közelebb a töltődokkolóhoz, és próbálja meg újra.
A robotporszívó nem tölt.	Biztosítsa, hogy legyen elegendő szabad tér a töltődokkoló körül, illetve hogy a töltőérintkezők legyenek por- és szennyeződésmentesek. A környezeti hőmérséklet túl alacsony (0 °C alatti) vagy túl magas (40 °C feletti).
A robotporszívó rendellenesen viselkedik.	Kapcsolja ki a robotporszívót, majd indítsa el újra.
A robotporszívó nem végzi el az ütemezett tisztításokat.	Bizonyosodjon meg róla, hogy a robotporszívó csatlakozik a hálózathoz; máskülönben nem tudja szinkronizálni az időt, és végrehajtani az ütemezett takarítási feladatokat. Bizonyosodjon meg róla, hogy a robotporszívó nem lett-e DND üzemmódra állítva. A DND üzemmód megakadályozza, hogy a robotporszívó elvégezze az ütemezett takarítási feladatokat.
A robotporszívó folyton offline állapotba kerül.	Ellenőrizze, hogy a robotporszívó csatlakozik-e a hálózathoz, és mindig a Wi-Fi hatótávolságán belül tartózkodik-e.

Hibaelhárítás

Hibaüzenet	Lehetséges ok és megoldás
Ellenőrizze, hogy a víztartály helyesen van-e behelyezve.	Ellenőrizze, hogy a víztartály stabilan van-e behelyezve.
Nem helyezte be a felmosópárnát.	Győződjön meg róla, hogy a felmosópárna-tartó és a felmosópárna stabilan rögzítve van-e.
A portartály eltávolítva.	Helyezze be a portartályt és a szűrőt, és ellenőrizze, hogy megfelelően a helyükön vannak-e.
Helyezze a robotporszívót egy sima, vízszintes felületre.	A robotporszívó észlelte, hogy aktiváláskor nem vízszintes helyzetű. Indítsa újra, miután sima, vízszintes felületre helyezte a készüléket.
Nem tudott visszatérni a dokkolóhoz, hogy töltődjön; kérjük, vigye a robotporszívót a töltődokkolóhoz.	Manuálisan helyezze rá a robotporszívót a töltődokkolóra, és ellenőrizze, hogy a töltődokkoló csatlakoztatva van-e a hálózati áramforráshoz.
Kérjük, távolítson el minden akadályt a robotporszívó körül.	Lehetséges, hogy a robotporszívó el- vagy beakadt. Távolítsa el a körülötte lévő akadályokat.
Kérjük, tisztítsa meg minden idegen tárgytól a lézeres érzékelő területét.	Távolítson el minden olyan idegen tárgyat, amely blokkolhatja, illetve akadályozhatja a lézeres érzékelő működését, vagy helyezze át a robotporszívót egy új helyre, és indítsa újra.
Az indításhoz törölje tisztára a peremérzékelőket, és helyezze át egy másik helyre a robotporszívót.	Lehetséges, hogy robotporszívó egy része nincs a padlón; helyezze át más pozícióba a robotporszívót, és indítsa újra. Vagy, lehet, hogy a peremérzékelők koszosak; törölje tisztára azokat.
Ütközés-hiba. Kérjük, ellenőrizze, hogy az ütköző megfelelően vissza tud-e pattani.	Az ütközőelem beragadt. Finoman ütögesse meg, hogy eltávolítsa belőle az idegen tárgyakat; ha nincsenek benne idegen tárgyak, helyezze át egy másik helyre a robotporszívót, és kapcsolja be.

Jellemzők

Robotporszívó

Megnevezés	Robotporszívó
Modell	OV71GL
A termék méretei	Ø350 × 99 mm
Tiszta tömeg	4,2 kg
Névleges teljesítmény	160 W
Névleges feszültség	14,4 V ---
Töltési feszültség	20 V ---
Lítium-ion akkumulátor	4800 mAh (Névleges kapacitás) 5200 mAh (névleges kapacitás)
Üzemi frekvencia	2400–2483,5 MHz
Maximális kimeneti teljesítmény	< 20 dBm
Vezeték nélküli csatlakozási lehetőségek	Wi-Fi IEEE 802.11 b/g/n 2,4 GHz Bluetooth 4.2
Áramfogyasztás	Készenléti mód: ≤ 0,5 W Hálózati készenléti mód: ≤ 2,0 W
A feltételbe lépés ideje	Készenléti mód: ≤ 20 perc Hálózati készenléti mód: ≤ 20 perc

Általános használati körülmények között a készülék és az antenna, illetve a felhasználó közötti távolságnak legalább 20 cm-nek kell lennie.

Töltődokkoló

Modell	OV71CDZ
Névleges bemeneti teljesítmény	20 V --- 1 A
Névleges kimeneti teljesítmény	20 V --- 1 A
A termék méretei	146 × 122 × 98,5 mm
Áramfogyasztás	Készenléti mód: ≤ 0,5 W
A feltételbe lépés ideje	Készenléti mód: ≤ 20 perc

Hálózati adapter

Gyártó	Zhongshan Baolijin Electronic Co., Ltd.
Modell	BLJ24WJ200100P-V
Bemenet	100–240 V~ 50/60 Hz 0,8 A
Kimenet	20,0 V --- 1,0 A 20,0 W
Átlagos aktív hatékonyság	85,47%
Hatásfok alacsony terhelésnél (10%)	75,47%
Terhelésmentes áramfogyasztás	0,10 W

A jogszabályi megfeleléssel kapcsolatos információk

EU-megfeleléségi nyilatkozat



A(z) Xiaomi Communications Co., Ltd. vállalat ezennel kijelenti, hogy a(z) OV71GL típusú rádiófrekvenciás készülék megfelel a 2014/53/EU számú irányelv előírásainak. Az EU-megfeleléségi nyilatkozat teljes szövege elolvasható a következő weboldalon: <https://www.mi.com/global/service/support/declaration.html>

Az elektromos és elektronikus berendezések hulladékairól szóló irányelv szerinti ártalmatlanítással és újrahasznosítással kapcsolatos információk



Az ezzel a jellel ellátott valamennyi termék elektromos és elektronikus berendezések hulladékának minősül (lásd a 2012/19/EU irányelvet az elektromos és elektronikus berendezések hulladékairól), amely nem vegyíthető a háztartási hulladékkal. Az emberi egészség és a környezet védelme érdekében a berendezések hulladékait adja le egy olyan meghatározott, az elektromos és elektronikus berendezések hulladékának újrafeldolgozására szolgáló gyűjtőponton, amelyet a kormányzat vagy a helyi hatóságok jelölnek ki. A megfelelő ártalmatlanítás és újrafeldolgozás hozzájárul az emberi egészségre és a környezetre gyakorolt esetleges negatív következmények csökkentéséhez. Kérjük, vegye fel a kapcsolatot az üzembe helyezővel vagy a helyi hatóságokkal, hogy további tájékoztatást kaphasson az ilyen gyűjtőpontok helyéről, illetve használati feltételeiről.

JÓTÁLLÁSI NYILATKOZAT

EZ A JÓTÁLLÁS ADOTT JOGOKAT BIZTOSÍT ÖNNEK, ÉS ÖN EZENKÍVÜL EGYÉB OLYAN JOGOKKAL IS RENDELKEZHET, AMELYEKSEL ORSZÁGA, TARTOMÁNYA VAGY ÁLLAMA TÖRVÉNYEI RUHÁZZÁK FEL. EGYES ORSZÁGOK, TARTOMÁNYOK VAGY ÁLLAMOK FOGYASZTÓVÉDELMI TÖRVÉNYE MINIMÁLIS JÓTÁLLÁSI IDŐTARTAMOT IS ELŐÍRHAT. A XIAOMI NEM ZÁRJA KI, KORLÁTOZZA VAGY FÜGGESZTI FEL AZ EGYÉB JOGOKAT, AMELYEKSEL ÖN ESETLEG RENDELKEZIK, A JOGSZABÁLYOK ÁLTAL MEGENGEDETTŐL ELTÉRŐ MÉRTÉKBEN. JOGAI TELJES MEGISMERÉSÉHEZ, KÉRJÜK, HOGY TANULMÁNYOZZA ORSZÁGA, TARTOMÁNYA VAGY ÁLLAMA JOGSZABÁLYAIT.

1. KORLÁTOZOTT JÓTÁLLÁS A TERMÉKRE

A XIAOMI szavatolja, hogy a Termékek a jótállási időszak alatt normál használat mellett, illetve az adott termék használati utasításában foglalt használat mellett anyag- és gyártási hibáktól mentesek lesznek.

A jótállások időtartamát és feltételeit a vonatkozó helyi jogszabályok rögzítik. További tudnivalókért a fogyasztók által igénybe vehető jótállásokról, kérjük, látogasson el a Xiaomi hivatalos weboldalára <https://www.mi.com/global/support/warranty>.

A Xiaomi szavatolja az eredeti vásárlónak, hogy a fent említett időtartam alatt, normál használat esetén a Xiaomi-termék anyag- és gyártási hibáktól mentes lesz. A Xiaomi nem garantálja, hogy a Termék működése zavartalan vagy hibamentes lesz.

A Xiaomi nem felel az olyan károkért, amelyek a Termék használatára vonatkozó utasítások be nem tartásából erednek.

2. JOGORVOSLAT

Amennyiben hardverhiba jelentkezik, és a Xiaomihoz a jótállási időtartam alatt jogos igényt nyújtanak be, a Xiaomi (1) díjmentesen megjavítja a terméket, (2) kicseréli a terméket vagy (3) visszatéríti a termék árát, az esetleges szállítási költségeket leszámítva.

3. JÓTÁLLÁSI SZERVIZSZOLGÁLTATÁS IGÉNYBEVÉTELE

A jótállási szerviz igénybevételéhez a terméket eredeti csomagolásban, vagy az eredetivel megegyező védelmet biztosító, hasonló csomagolásban kell

visszajuttatni a Xiaomi által megadott címre. Amennyiben az alkalmazandó jogszabályok nem tiltják, a Xiaomi megkövetelheti Öntől, hogy a jótállási szervszolgáltatás igénybevétele előtt bizonyítékkal/bizonyítékokkal igazolja a vásárlás tényét, és/vagy teygen eleget a regisztrációs követelményeknek.

4. KIZÁRÁSOK ÉS KORLÁTOZÁSOK

Hacsak a Xiaomi másként nem rendelkezik, ez a Korlátozott jótállás kizárólag a Xiaomi által vagy a Xiaomi részére gyártott Termékre vonatkozik, amely a „Xiaomi” vagy „Mi” védjeggyel, kereskedelmi névvel, illetve emblémával azonosítható. A Korlátozott jótállás nem érvényes az alábbi esetekben: (a) Természeti csapás, többek között villámcsapás, tornádó, árvíz, tűz, földrengés vagy más külső ok következtében elszenvedett kár; (b) hanyagság; (c) kereskedelmi használat; (d) a Termék bármely részének megváltoztatása vagy módosítása (e) nem Xiaomi termékekkel való használatból eredő kár; (f) baleset, helytelen használat vagy visszaélés okozta kár; (g) a Terméknek a Xiaomi által leírt, engedélyezett vagy rendeltetésszerű használati módjától eltérő, vagy nem megfelelő áramforrással és feszültséggel való működtetéséből származó kár; illetve (h) olyan szolgáltatás (beleértve a frissítéseket és a bővítéseket) következtében fellépő kár, amelyet nem a Xiaomi képviselője végzett.

Az Ön felelőssége, hogy biztonsági másolatot készítsen az adatokról, a szoftverről, illetve a terméken tárolt vagy ott megőrzött bármilyen egyéb anyagról. Valószínű, hogy a szervizelés során az eszközön található adatok, szoftver vagy egyéb anyagok elvesznek vagy újraformázásra kerülnek, és a Xiaomi nem vállal felelősséget az ilyen kárért vagy adatvesztésért.

A Xiaomi egyetlen viszonteladója, ügynöke vagy alkalmazottja sem jogosult a jelen Korlátozott jótállás módosítására, bővítésére vagy kiegészítésére. Ha bármely feltétel jogellenesnek vagy teljesíthetetlennek minősül, az nem befolyásolja és nem sérti a többi feltétel jogszerűségét vagy érvényesíthetőségét. Az értékesítést követő szervizelés az eredeti vásárlás országára vagy régiójára korlátozódik, kivéve, ha ezt jogszabály tiltja, vagy ha a Xiaomi másként ajánlja.

A jelen jótállás nem vonatkozik a nem jogszerűen importált és/vagy nem jogszerűen a Xiaomi által gyártott és/vagy nem a Xiaomitól vagy a Xiaomi egyik hivatalos viszonteladójától jogszerűen beszerzett Termékekre. Az alkalmazandó jogszabály szerint Ön azzal a jótállással ílhet, amely a terméket eladó, nem

hivatalos kiskereskedőtől származik. A Xiaomi ezért kéri, hogy lépjen kapcsolatba a kiskereskedővel, akitől megvásárolta a terméket.

A jelen jótállás nem alkalmazható Hongkongban és Tajvanon.

5. VÉLELMEZETT JÓTÁLLÁS

Amennyiben az alkalmazandó jogszabály nem tiltja, minden vélelmezett jótállás (beleértve a forgalmazhatóságra és az adott célra való alkalmasságra vonatkozó jótállást) érvényességi ideje korlátozott, és legfeljebb a jelen korlátozott jótállás maximális időtartamára terjed ki. Egyes joghatóságok nem engedélyezik a vélelmezett jótállások időtartamának korlátozását, így ezekben az esetekben a fenti korlátozás nem érvényes.

6. KÁRTÉRÍTÉS KORLÁTOZÁSA

Amennyiben alkalmazandó jogszabály nem tiltja, a Xiaomi nem tehető felelőssé semmilyen balesetből eredő, közvetett, speciális vagy következményes kárért, nem kizárólagosan ideértve a nyereség, a bevétel vagy adatok elvesztését, és a kifejezett vagy vélelmezett jótállás vagy feltétel megsértéséből származó, valamint bármely egyéb jogi elmélet értelmében bekövetkező kárt, még akkor sem, ha a Xiaomit az ilyen károk bekövetkezésének lehetőségéről értesítették. Egyes joghatóságok nem teszik lehetővé a speciális, közvetett vagy következményes károk kizárását vagy korlátozását, ezért előfordulhat, hogy a fenti korlátozás vagy kizárás nem vonatkozik Önre.

7. A XIAOMI ELÉRHETŐSÉGE

Ügyfeleinket kérjük, hogy látogassanak el az alábbi oldalra: <https://www.mi.com/global/support/warranty>

Az eladást követő szervizelés kapcsolattartója lehet bármely olyan személy, aki a Xiaomi hivatalos szervizhálózatának tagja, a Xiaomi hivatalos terjesztője, illetve a kereskedő, aki eladta Önnek a terméket. Ha bármilyen kérdése merül fel, lépjen kapcsolatba a megfelelő, Xiaomi által esetlegesen megjelölt személlyel.