

Brugervejledning til Xiaomi TruClean W30 Pro våd-/tørstøvsuger	· 01
Xiaomi TruClean W30 Pro -märkä-kuivaimurin Käyttöopas	· 11
Brukerhåndbok for Xiaomi TruClean W30 Pro våt- og tørrstøvsuger	· 21
„Xiaomi TruClean W30 Pro“ drėgno ir sauso valymo dulkių siurblio naudotojo vadovas	· 31
Xiaomi TruClean W30 Pro száraz-nedves porszívó használati útmutató	· 41
Korisnički priručnik za Xiaomi TruClean W30 Pro za mokro/suho usisavanje	· 51
Uporabniški priročnik za mokro-suhi sesalnik Xiaomi TruClean W30 Pro	· 61
Ръководство за потребителя за Xiaomi TruClean W30 Pro прахосмукачка за мокро и сухо почистване	· 71
Korisnički priručnik za Xiaomi TruClean W30 Pro usisivač za mokro i suvo usisavanje	· 81
Používateľská príručka pre vysávač na mokré a suché vysávanie Xiaomi TruClean W30 Pro	· 91
Hướng dẫn sử dụng máy hút bụi khô ướt Xiaomi TruClean W30 Pro	· 101



## Biztonsági figyelmeztetések

A termék kizárólag háztartási használatra alkalmas. Kérjük, a használat előtt figyelmesen olvassa el ezt a használati útmutatót, és őrizze meg, mert a későbbiekben még szüksége lehet rá.

- A készüléket 8 évnél idősebb gyermekek és csökkent fizikai, érzékszervi vagy mentális képességekkel élő, illetve tapasztalattal és ismeretekkel nem rendelkezők csak felügyelet mellett, illetve abban az esetben használhatják, ha a berendezés biztonságos használatáról tájékoztatták őket, ők pedig megértették az esetleges kockázatokat. Gyermekeknek tilos a készüléket tisztítani. A készülék tisztítását és karbantartását gyermekek felügyelete nélkül nem végezhetik.
- Gondoskodjon róla, hogy a gyermekek felügyelet alatt álljanak, és ne játszhassanak a készülékkel.
- A készülék olyan akkumulátorokat tartalmaz, amelyek cseréjét kizárólag szakképzett személyek végezhetik el.
- Ne tegye ki a készüléket vagy az akkumulátort túlzott hőhatásnak.
- Legyen tudatában, milyen kockázattal jár, ha az akkumulátorról működő készülék vagy maga az akkumulátor csatlakozóvegeit egy fémtárgy rövidre zárja.
- Ne érintse meg a csatlakozót vagy a porszívó bármely részét nedves kézzel.
- A porszívó csak beltéri használatra alkalmas. Ne használja és ne helyezze üzembe kültéri, ipari vagy kereskedelmi környezetben. Ne használja az öntisztító töltődokkolót nedves környezetben, például fürdőszobában.
- A biztonság érdekében ne használja a porszívót a hálózati kábelre csatlakoztatva.
- A személyi sérülés elkerülése érdekében a tartozékok felszerelése, eltávolítása vagy cseréje, valamint a porszívó tisztítása vagy karbantartása előtt győződjön meg arról, hogy a porszívó ki van kapcsolva, és a hálózati csatlakozója ki van húzva.
- A tűz, robbanás vagy személyi sérülés kockázatának csökkentése érdekében használat előtt ellenőrizze, hogy a hálózati adapter nem sérült-e.
- Ne használja a porszívót, ha a hálózati adapter sérült.
- Ne merítse vízbe a porszívót, a fogantűt, a padlókefét vagy az öntisztító töltődokkolót. Tisztítás után a mosható alkatrészeket teljesen szárítsa meg, mielőtt visszahelyezné őket.
- A padlókefét, a piszkosvíz-tartályt és a piszkosvíz-vezetékét azonnal tisztítsa meg, hogy elkerülje a szivóteljesítmény csökkenését és a motor túlmelegedését, amelyet az eltömődés okozhat; ellenkező esetben a porszívó élettartama lerövidülhet.
- Ne használja a porszívót, ha bármely tartozék nincs megfelelően felszerelve.
- Tisztítás vagy a görgős kefe cseréje előtt feltétlenül kapcsolja ki a porszívót.
- Ne használja a porszívót benzín és más gyúlékony vagy robbanásveszélyes folyadékok, valamint mérgező oldatok, például klóros fehérítő, ammónia és lefolyótisztító szerek eltávolítására.
- A tűz vagy a robbanás veszélye miatt ne használja a porszívót lézermozgatók és fénymásolók festékkazettájának tisztítására.
- Ne használja a porszívót füstölő vagy égő anyagok, például szén, cigarettacsikkok vagy gyufák felszívására.
- Ne használja a porszívót éles vagy kemény tárgyak, például éven, szögek, csavarok vagy érmék felszívására, mert azok károsíthatják a porszívót.
- Ne használja a porszívót sűrű, olajos anyagok, erős ragasztók, illetve festékek, például cipőpaszta, festékek és pigmentek folttajának tisztítására.
- A porszívó használatában közben a mozgó alkatrészeket, például a padlókefét tartsa távol emberektől és háziállatoktól.
- Ne helyezzen semmilyen tárgyat a porszívó nyílásába, és ne használja a porszívót, ha bármilyen nyílás el van takarva. Távolítsa el a port, szöszöket, hajszálakat és egyéb tárgyakat, amelyek csökkenthetik a légáramlást.
- Ne rázza fel-le a porszívót, és ne ütögesse erősen, nehogy a szennyezett víz befolyjon a motorba.
- A motor működése közben ne emelje fel és ne mozgassa a porszívót, ne döntse oldalra és ne fektesse el, nehogy a szennyezett víz befolyjon a motorba.
- Ne támassza a porszívót instabil tárgyakhoz, például székekhez vagy asztalokhoz, mert leeshet, és kárt vagy sérülést okozhat.
- Ne töltse és ne tárolja a porszívót hőforrások közelében vagy nedves helyeken, például radiátorok mellett, konyhában vagy fürdőszobában.
- Csak a Xiaomi által jóváhagyott pótalkatrészeket használjon.
- Ne javítsa saját kezűleg a porszívót, ha meghibásodik, vagy olyan problémák lépnek fel, mint a szivárgóáram, a motor túlmelegedése, szokatlan hangok, a főegység túlmelegedése, kellemetlen szagok vagy gyenge szivóteljesítmény.

- Ha a hálózati kábel megsérült, azt a biztonsági kockázatok elkerülése érdekében a gyártó, a szerviz vagy hasonló funkciójú egység szakemberei cserélik ki.
- A tisztítókefe gyermekektől távol tartandó.
- Legyen különösen óvatos, amikor a porszívót lépcsők tisztítására használja.
- **Tűzveszélyre vonatkozó figyelmeztetés:** Ne tegyen semmiféle illatanyagot a porszívó szűrőjére. Az ilyen típusú termékekről ismert, hogy gyúlékony vegyi anyagokat tartalmaznak, amelyekről a porszívó tüzet foghat.
- A porszívót kizárólag a jelen használati útmutatóban szereplő utasításoknak megfelelően töltsze, 6 °C és 40 °C közötti környezeti hőmérsékleten. A nem megfelelő töltés az akkumulátor károsodásához vezethet.
- A porszívó használatán során szigorúan kövesse a jelen használati útmutatóban szereplő utasításokat. A porszívó nem megfelelő használatából eredő veszteséget vagy kárt ér a felelősség a felhasználót terheli.
- Ne takarja el a levegőbemeneti vagy -kimeneti nyílást, hogy a túlmelegedés ne károsítsa a porszívót.
- A porszívó felmérése vagy szállítása előtt győződjön meg arról, hogy a készülék ki van kapcsolva. Ellenkező esetben személyi sérülés veszélye állhat fenn.
- Ne használja a porszívót finom por, például gipszkartonpor vagy kandallóhamu tisztítására.
- Ne fektesse a porszívót az oldalára, és ne döntse előre, ha a piszkosvíz-tartályban víz van, nehogy a szennyezett víz befolyjon be a motorba, és károsodást okozzon.
- A porszívót csak a műszaki vevőszolgálat javíthatja, hogy a biztonságos használat továbbra is biztosított legyen.
- Ne használjon külső fél által gyártott akkumulátort. A porszívó csak az E303HW-JZ modellszámú öntisztító töltődokkolóval használható együtt.
- Használat előtt dugja be teljesen a porszívó hálózati csatlakozóját a konnektorba, és ellenőrizze, hogy jól illeszkedik-e.
- Ha szokatlan zajok, szagok, túlmelegedés vagy meghibásodások jelentkezik, azonnal hagyja abba a porszívó használatát; kapcsolja ki, és váltsa le az áramellátásról.
- A felhasználónak nem kell átállítania az áramellátást 50-ről 60 Hz-re, mivel a termék önállóan alkalmazkodik az 50 vagy 60 Hz-hez is.
- **FIGYELMEZTETÉS:** Csak az ezzel a termékkel szállított tápegységet használja.
- **FIGYELMEZTETÉS:** Az akkumulátor újratöltése céljából csak a készülékhez mellékelt eltávolítható tápegységet használja.
- Kizárólag az E303HW-JZ tápegységgel használható.

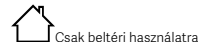

Csak beltéri használatra

## A jogszabályi megfeleléssel kapcsolatos információk



### EU-megfelelési nyilatkozat

A(z) Xiaomi Communications Co., Ltd. nevében ezennel kijelentjük, hogy ez a készülék megfelel a vonatkozó irányelveknek és európai normáknak, valamint ezek esetleges módosításainak. Az EU-megfelelési nyilatkozat teljes szövege elolvasható a következő weboldalon:

<https://www.mi.com/global/service/support/declaration.html>



### Az elektromos és elektronikus berendezések hulladékairól szóló irányelv szerinti ártalmatlanítással és újrahasznosítással kapcsolatos információk

Az ezzel a jellel ellátott valamennyi termék elektromos és elektronikus berendezések hulladékának minősül (lásd a 2012/19/EU irányelvet az elektromos és elektronikus berendezések hulladékairól), amely nem vehető ki a háztartási hulladékkal. Az emberi egészség és a környezeti védelme érdekében a berendezések hulladékait adja le olyan meghatározott, az elektromos és elektronikus berendezések hulladékának újrafeldolgozására szánt gyűjtőpontra, amelyet a kormányzat vagy a helyi hatóságok jelölnek ki. A megfelelő ártalmatlanítás és újrarendelés hozzájárul az emberi egészségre és a környezetre gyakorolt esetleges negatív következmények csökkentéséhez. Kérjük, vegye fel a kapcsolatot az izembe helyezővel vagy a helyi hatóságokkal, hogy további tájékoztatást kaphasson az ilyen gyűjtőpontok helyéről, illetve használati feltételeiről.

## A csomag tartalma

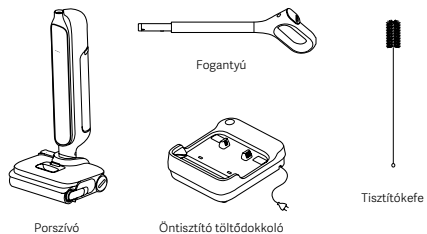

**Megjegyzés:**  
A használati útmutatóban termék, a tartozékok és a felhasználói felület ábrái csak tájékoztató jellegűek. A tényleges termék és funkciók a termékfejlesztések miatt eltérhetnek.

## A termék áttekintése

### Porszívó

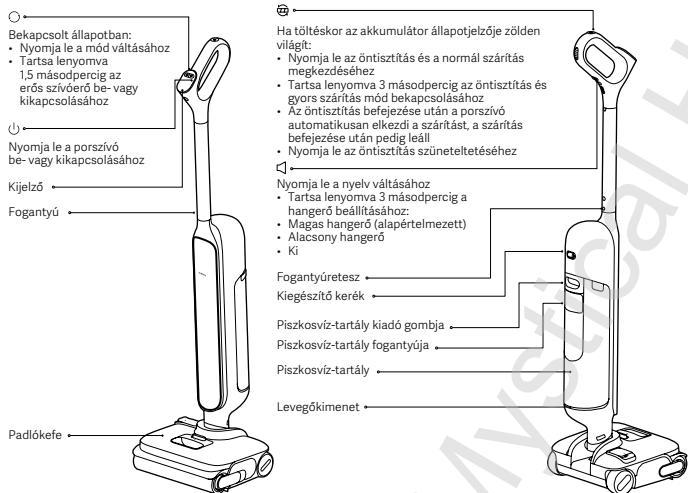

## A termék áttekintése

### Kijelző

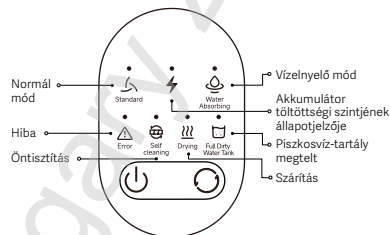

### Piszkosvíz-tartály

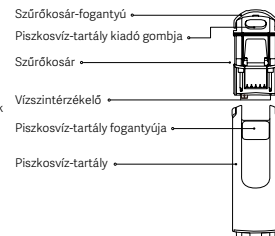

### Padlókefe

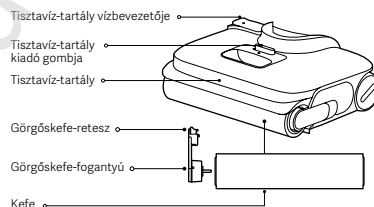

### Tisztavíz-tartály

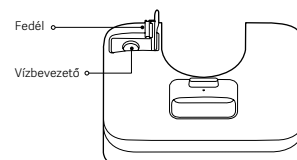

### Öntisztítő töltődokkoló

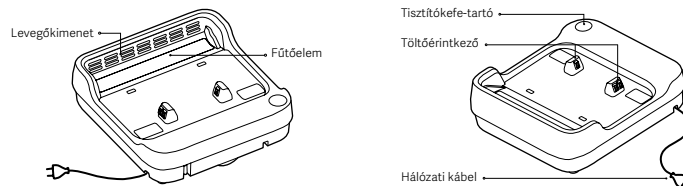

## A telepítés menete

### A fogantyú beillesztése

Helyezze a fogantyút a porszívóba. Egy kattanas jelzi a megfelelő beillesztést.

### A fogantyú eltávolítása

Tartsa lenyomva a porszívó hátulján található fogantyúreteszt egy nem éles eszközzel, például egy pálcikával, és egyidejűleg húzza a fogantyút függőlegesen felfelé.

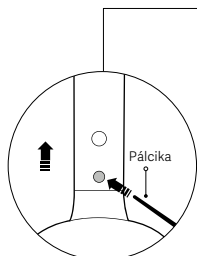

A fogantyú eltávolítása

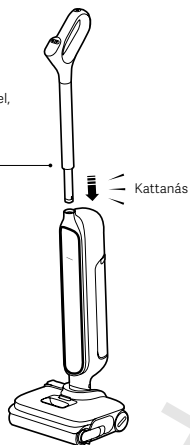

Kattanas

A fogantyú beillesztése

### Az öntisztító töltődokkoló behelyezése

Helyezze az öntisztító töltődokkolót sík felületre, mielőtt csatlakoztatná az áramellátáshoz.

#### Megjegyzések:

- Ne helyezze az öntisztító töltődokkolót hőforrások közelébe vagy nedves helyekre, például radiátorok mellé, konyhába vagy fürdőszobába.
- A porszívó szárítás során a levegőkimeneten keresztül engedi ki a forró levegőt. Azonnal tisztítsa meg a levegőkimenetet, hogy elkerülje annak elzáródását.
- Ne öblítse le az öntisztító töltődokkolót közvetlenül vízzel, nehogy rövidzárlatot okozzon.

#### Figyelem!

Az öntisztító töltődokkoló működése közben ne érintse meg a fűtőelemet, nehogy megégesse magát.

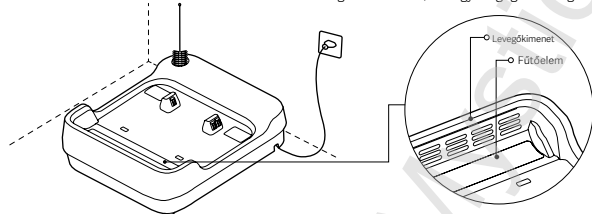

## Töltés

Miután az öntisztító töltődokkolót csatlakoztatta az áramellátáshoz, helyezze rá a porszívót. Győződjön meg arról, hogy a töltőérintkezők teljesen egy vonalban vannak, és a porszívó függőlegesen helyzetben van. A porszívó hangjelzéssel jelzi, amikor a töltés megkezdődik.

#### Megjegyzések:

- Az első használat előtt és minden használat után tölts fel teljesen a porszívót. Ez nagyjából 5 órát vesz igénybe.
- A porszívó nem töltődik, ha balra vagy jobbra dől az öntisztító töltődokkolón. Helyezze rá megfelelően.

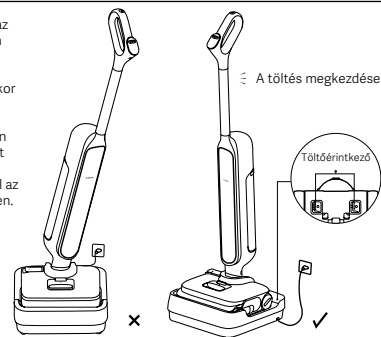

## A készülék használata

### Vízadagolás

1. A tisztavíz-tartály eltávolításához nyomja le a tisztavíz-tartály kiadó gombját, és emelje felfelé a tartályt.

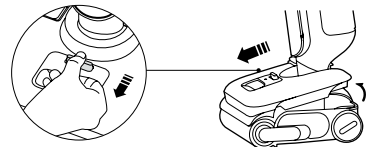

2. Nyissa ki a tisztavíz-tartály fedelet, távolítsa el a matricát, lassan tölts fel a víztartályt tiszta vízzel, majd zárja le megfelelően a fedelet. Ezután helyezze vissza a tisztavíz-tartályt a porszívóra. Akkor van megfelelően beszerelve, ha kattantást hall.

**Figyelem!** Ne adjon hozzá erősen korrozív vagy magas habzású mosószereket, hogy elkerülje a porszívó károsodását.

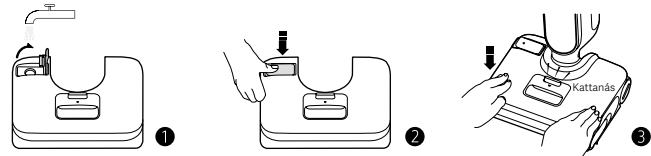

#### Megjegyzések:

- Ne töltsön be forró vizet. Máskülönbben a víztartály eldeformálódhat.
- A tisztítószert hozzáadása után ne rázza meg erősen a víztartályt.



## A készülék használata

### Bekapcsolás

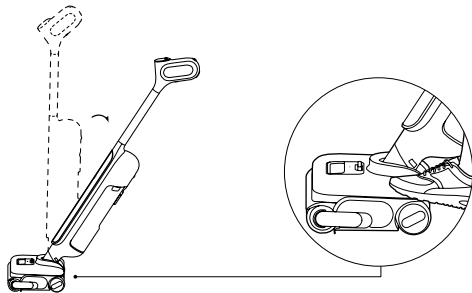
1. Vegye le a porszívót az öntisztító töltődokkolólról, lépjen rá az egyik lábával a padlókéfére, és húzza visszafelé a fogantyút, hogy a porszívó megdőljön.
2. Nyomja le a  gombot a porszívó bekapcsolásához.



### Módok közötti váltás

- Nyomja le a  gombot a normál és a vízelnyelő mód közötti váltáshoz.
- Takarítás során tartsa lenyomva a  gombot 1,5 másodpercig az erős szívóerős be- vagy kikapcsolásához.

Normál mód	Vízelnyelő mód
Mindennapos folttisztítás	Vízfoltok tisztítása és gyors vízelnyelés (nem por felszívásához)

### Figyelem!

Ne forgassa a porszívót egyik oldaláról a másikra, amikor az laposan van elfektetve, hogy a padlókéfe ne emelkedjen fel, és a piszkos víz ne ömöljön ki.

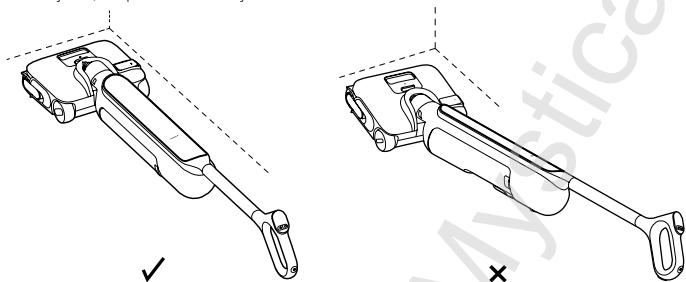

### Szüneteltetés/kikapcsolás

1. Amikor a porszívó működik, lépjen rá az egyik lábával a padlókéfére, hogy a porszívó függőleges helyzetben maradjon. Ekkor a porszívó működése szünetel. Nyomja meg a  gombot a kikapcsoláshoz. A porszívó a kikapcsolást megelőzően néhány másodpercig tovább működik, hogy ne maradjon benne szennyezett víz. A porszívó kikapcsolása után helyezze a porszívót az öntisztító töltődokkolóira.

#### Megjegyzések:

- Ha a padlókéfe nem ér a földhöz, amikor a porszívó áthalad az ajtóküszöbön, akkor szennyeződés hullhat ki, ami normális jelenség.
- Használat után helyezze vissza az öntisztító töltődokkolóra a porszívót, hogy az ne boruljon fel a helytelen elhelyezés miatt.
- Ne emelje fel a porszívót függőlegesen, így megakadályozhatja a szennyezett víz kifolyását.

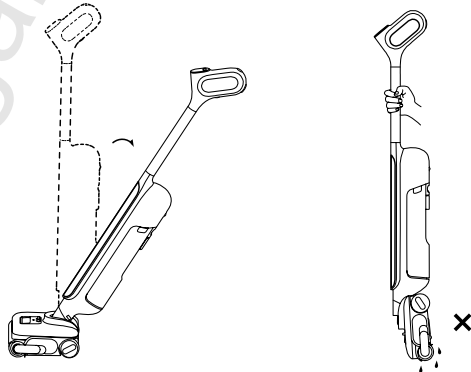

2. Ha a porszívó ki van kapcsolva, vagy a működése szünetel, húzza hátra a fogantyút, hogy a porszívó a padlókéfék kerekének segítségével visszakerüljön az öntisztító töltődokkolóra. Ezután helyezze a porszívót a töltődokkolóra tárolás, töltés és öntisztítás céljából.

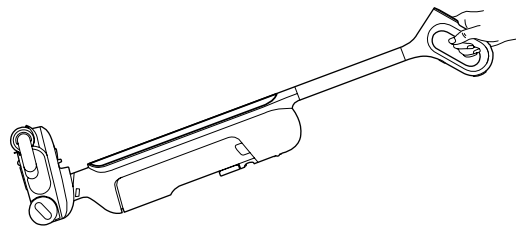

## A készülék használata

### Öntisztítás

- Amikor a porszívó töltődik, és az akkumulátor állapotjelző fénye zölden világít, nyomja meg a **Ⓜ** gombot az öntisztítás és a normál szárítás elindításához, vagy tartsa lenyomva 3 másodpercig az öntisztítás és a gyors szárítás elindításához.
- Az öntisztítás befejezése után a porszívó automatikusan elkezdí a szárítást. Az öntisztítás, a gyors szárítás és a normál szárítás körülbelül 5, 15 és 90 percig tart. Normál szárítás során a görgős kefe szakaszosan forog.
- Öntisztítás vagy szárítás során nyomja meg a **Ⓜ** vagy a **Ⓜ** gombot a porszívó működésének leállításához.

#### Megjegyzések:

- Javasolt minden használat után öntisztítást és normál szárítást végezni.
- Az öntisztítás után tisztítsa meg a piszkosvíz-tartályt időben, hogy megelőzze a szagok kialakulását.
- Az öntisztítás elsősorban a görgős kefe és a vízvezetékek tisztítására szolgál. Javasoljuk, hogy az egyéb alkatrészeket, például a törőcsikot és a szívónyílást is rendszeresen tisztítsa meg.
- Az öntisztítás szünetel, amikor a piszkosvíz-tartály megtelik, és folytatódik, amikor a tartályt kiüritik és visszahelyezik.
- Az öntisztítás vagy szárítás során vízgőz keletkezik a tisztavíz-tartályban, ami normális jelenség.

#### Figyelem!

- Az égési sérülések elkerülése érdekében öntisztítás vagy szárítás során ne érintse meg a porszívó padlókeféjét és az öntisztító töltődokkolót.
- Ne adjon hozzá erősen korrózív vagy magas habzású mosószereket. Ellenkező esetben a hab túlsordulhat és károsíthatja az öntisztító töltődokkolót az öntisztítás során.

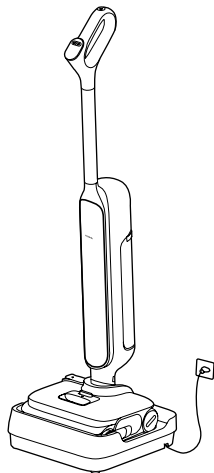

Ne adjon hozzá erősen korrózív vagy magas habzású mosószereket



Ne érintse meg az öntisztító töltődokkolót.

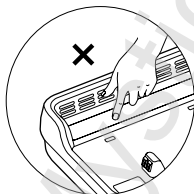

### Porszívózás

- A porszívó különböző típusú kemény felületű padlók, például fa, csempé és márvány tisztítására használható.
- A bútorok alatti padlótisztítás érdekében a porszívó 180°-ban laposan elfekethető.

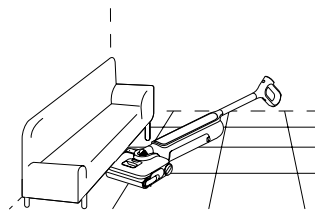
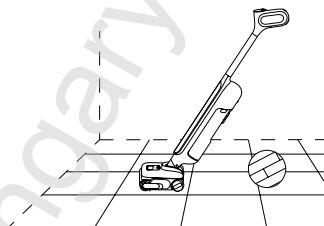

#### Figyelem!

- Ne használja a porszívót szövetfelületeken, például szőnyegeken és takarókon.
- A tisztítás során ne döntse előre és ne rázza erősen a porszívót, hogy a szennyezett víz ne folyhasson be a porszívóba, és ne okozzon károsodást.

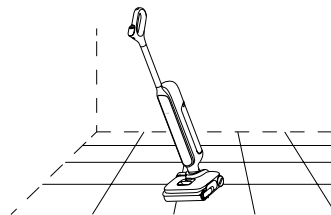
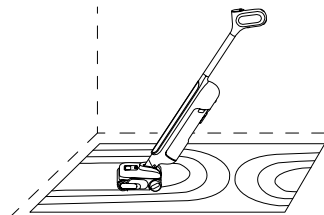

## Tisztítás és karbantartás

Figyelem! A porszívót csak kikapcsolt állapotban tisztítsa és tartsa karban.

### Karbantartás gyakorisága

Alkatrész	Karbantartás ajánlott gyakorisága
Piszkosvíz-tartály (beleértve a szűrőkosarat és a vízsztérizálókat)	Minden egyes használat után
Víz- és levegőelválasztó	1-3 havonta
Görgős kefe	Öntisztítás minden egyes használat után
Padlókefe	
Szűrő	Hetente egyszer, vagy a szennyeződés mértékétől függően
Öntisztító töltődokkoló	

### Csere gyakorisága

Megjegyzés: A sérült alkatrészeket haladéktalanul ki kell cserélni.

Alkatrész	Alkatrészcsere ajánlott gyakorisága
Kefe	3-6 havonta
Szűrő	6-12 havonta

### A piszkosvíz-tartály tisztítása

1. Nyomja meg a piszkosvíz-tartály kiadó gombját, és húzza a piszkosvíz-tartályt kifelé.

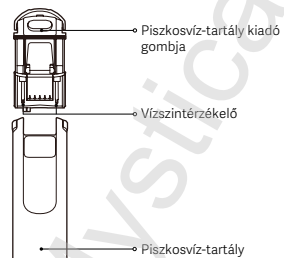
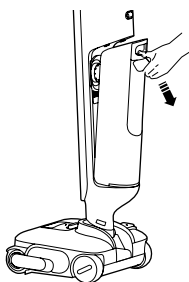

2. Húzza ki a szűrőkosarat, és távolítsa el a piszkos vizet és a törmelékét.

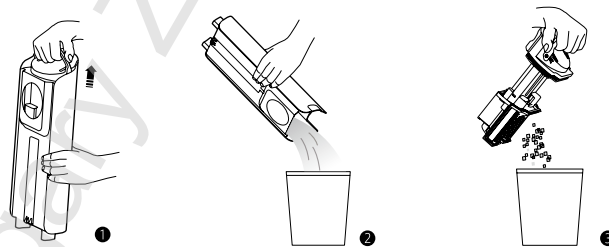

3. Öblítse ki a piszkosvíz-tartályt, a szűrőkosarat és a vízsztérizelőket, ameddig tiszták nem lesznek.

Megjegyzések:

- A tisztítókefe a tisztításhoz használható.
- A vízsztérizelőket gyakran tisztítsa meg, hogy az érzékelőre tapadt szennyeződések ne befolyásolják annak észlelési pontosságát.

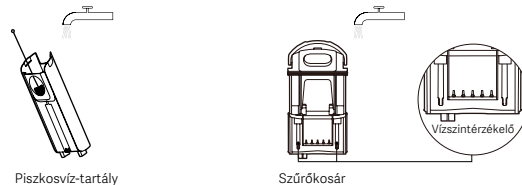

4. Helyezze vissza a szűrőkosarat, és ellenőrizze, hogy a szűrőkosár fogantyúja megfelelően van-e elhelyezve. Ezután helyezze vissza a piszkosvíz-tartályt a porszívóra. Egy kattánás jelzi a megfelelő beillesztést.

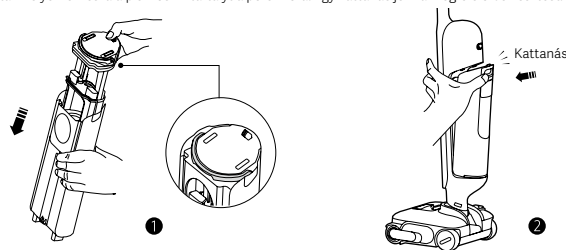

## Tisztítás és karbantartás

### A padlókefe tisztítása

1. A tisztavíz-tartály eltávolításához nyomja le a tisztavíz-tartály kiadó gombját, és emelje felfelé a tartályt.

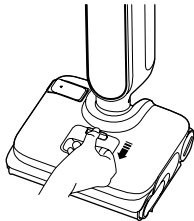

2. Nyomja le a görgőskefe-reteszt, és húzza ki a görgős keféket.

#### Megjegyzések:

- Ne távolítsa el a görgős keféket, amikor a porszívó az öntisztító töltődokkolón van.
- A görgőskefe-fogantyú eltávolítható. Ha a fogantyú a görgős kefe eltávolításakor leesik, helyezze vissza.

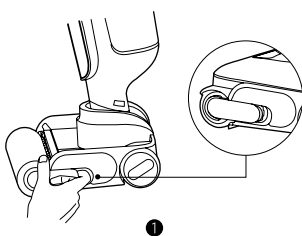

1

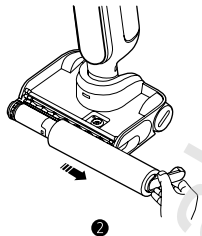

2

3. Öblítse ki a tisztavíz-tartály hátulját és a görgős keféket, amíg tiszták nem lesznek.

**Megjegyzés:** Ne tegye ki a görgős keféket közvetlen napfénynek.

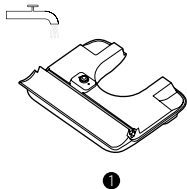

1

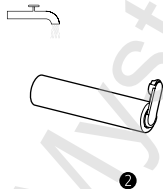

2

4. Távolítsa el a szívónyílásból a szőrszalákat, szennyeződéseket és idegen tárgyakat egy száraz ruhával vagy papírtörölvél.

#### Megjegyzések:

- A padlókefét ne öblítse le közvetlenül.
- Az égési sérülések elkerülése érdekében ne érintse meg a hajtóelemet közvetlenül a porszívó használatát után.

Ne érintse meg a hajtóelemet

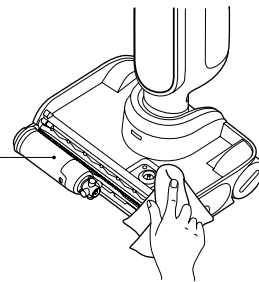
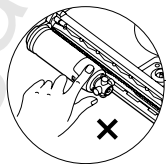

5. Helyezze vissza a görgős keféket és a tisztavíz-tartályt a megfelelő sorrendben. A tisztavíz-tartály megfelelő beillesztését egy kattanas jelzi.

6. Tisztítás után helyezze vissza a porszívót az öntisztító töltődokkolóra, és indítsa el az öntisztítást és a szárítást a szagok kialakulásának elkerülése érdekében.

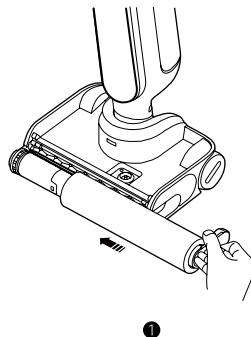

1

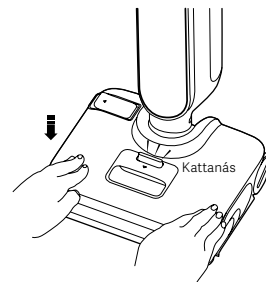

2

## Tisztítás és karbantartás

### A víz- és levegőelválasztó tisztítása

A piszkosvíz-tartály eltávolítása után normális, hogy a víz- és levegőelválasztó körül kis mennyiségű szennyezett víz található. Törölje le a piszkos vizet.

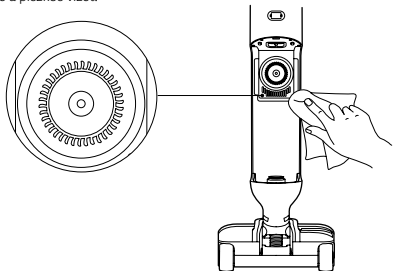

### A szűrő tisztítása

Távolítsa el a szűrőt a piszkosvíz-tartályból az ábra szerint. Öblítse ki a szűrőt, amíg tiszta nem lesz, alaposan szárítsa meg levegőn, majd helyezze vissza a porszívóba, hogy elérje a kellemetlen szagok kialakulását.

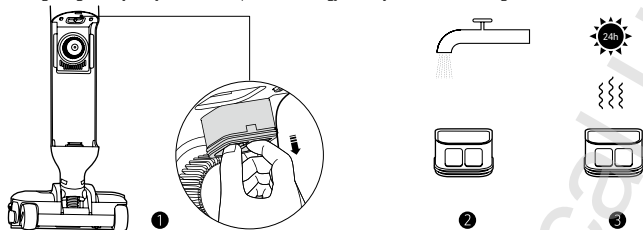

### A piszkosvíz-vezeték tisztítása

Távolítsa el a piszkosvíz-tartályt, és tisztítsa meg a piszkosvíz-vezetékét a tisztítókefével az ábra szerint.

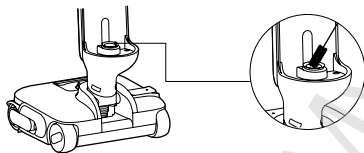

### Az öntisztító töltődokkoló tisztítása

Az öntisztítás után normális, hogy kis mennyiségű szennyezett víz marad az öntisztító töltődokkolón. Törölje le a piszkos vizet.

**Figyelem!** A csatlakozó kihúzása és az egység lehűlése után győződjön meg róla, hogy az öntisztító töltődokkoló tiszta.

**Megjegyzések:**

- A porszívó szárítás során a levegőkimeneten keresztül engedi ki a forró levegőt. Azonnal tisztítsa meg a levegőkimenetet, hogy elérje annak elzáródását.
- Ne öblítse le az öntisztító töltődokkolót közvetlenül vízzel, nehogy rövidzárlatot okozzon.

Ne érintse meg a fűtélelemt,  
amíg le nem hűlt

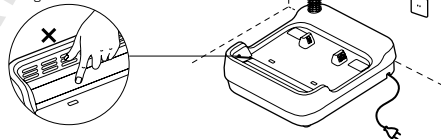

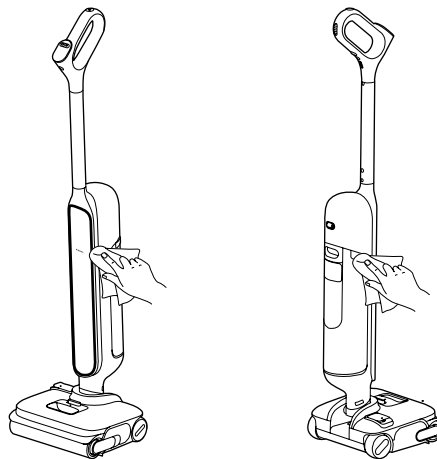

### A porszívó tisztítása

Állítsa a porszívót függőleges helyzetbe, és törölje le egy száraz ruhával vagy papírtörülővel.



## Hibaelhárítás

Meghibásodás esetén a porszívó hibáüzeneteket jelenít meg, és hangrésztesítéseket küld. A hibaelhárításhoz nézze át az alábbi táblázatokat, vagy olvassa be a porszívón található QR-kódot. Ha a probléma továbbra is fennáll, forduljon a műszaki vendégszolgálathoz.

Állapotjelző	Hangrésztesítés	Megoldás
	A piszkosvíz-tartály megtelt. Tisztítsa meg.	Ürítse ki a piszkosvíz-tartályt, és helyezze vissza.
	A tisztavíz-tartály vízszintje alacsony. Adjon hozzá vizet.	Használat előtt töltsen meg a tisztavíz-tartályt.
	A szellőzőnyílás elzáródott. Tisztítsa meg a piszkosvíz-vezetékét és a piszkosvíz-tartályt.	Ellenőrizze, hogy a padlókefe fűvőkája, a piszkosvíz-vezeték vagy a piszkosvíz-tartály elzáródott-e. Ha igen, tisztítsa meg az elzáródott részt.
	A görgős kékbe idegen tárgyak keveredtek. Ellenőrizze, és tisztítsa meg.	Ellenőrizze, és tisztítsa meg a görgős kékét.
	Helyezze vissza a piszkosvíz-tartályt.	Helyezze vissza a piszkosvíz-tartályt.
	1. hibakód / 2. hibakód / 3. hibakód / 4. hibakód.	Vegye fel a kapcsolatot a műszaki vendégszolgálattal.

## Gyakori probléma

Gyakori probléma	Lehetséges ok	Megoldás
A porszívó nem működik.	Az akkumulátor lemerült.	Használat előtt töltsen fel teljesen a porszívót.
	Az akkumulátor túlmelegedés elleni védelemmel van ellátva.	Próbálkozzon újra, miután az akkumulátor hőmérséklete normalizálódott.
	A tisztavíz-tartály, a piszkosvíz-tartály vagy a görgős kefe nincs felhelyezve.	Helyezze be megfelelően a tisztavíz-tartályt, a piszkosvíz-tartályt vagy a görgős kékét.
	A piszkosvíz-tartály megtelt.	Ürítse ki a piszkosvíz-tartályt, és helyezze vissza.
	A tisztavíz-tartályból kifogyott a víz.	Visszahelyezés előtt töltsen meg a tisztavíz-tartályt.
A porszívó nem képes a piszkos vizet megfelelően újrahasonítani.	A padlókefe szivónyílása vagy a piszkosvíz-vezeték elzáródott.	Tisztítsa meg a padlókefe szivónyílását és a piszkosvíz-vezetékét.
	A görgős kékbe idegen tárgyak keveredtek.	Tisztítsa meg a görgős kékét.
	A szűrő nincs behelyezve.	Helyezze be a szűrőt.
Hamis riasztás a piszkosvíz-tartály megtelt állapotáról.	A vízszintérzékelő piszkos.	Tisztítsa meg a vízszintérzékelőt.
A porszívót nem lehet tölteni.	Az öntisztító töltődokkoló nem csatlakozik az áramellátáshoz.	Csatlakoztassa megfelelően az áramellátáshoz.
	A porszívót nem megfelelően van elhelyezve.	Helyezze a porszívót megfelelően az öntisztító töltődokkolóra, és ügyeljen, hogy a porszívó függőleges helyzetben legyen.
	A töltőérzékenyek szennyezettek.	Húzza ki a porszívó csatlakozóját, tisztítsa meg a töltőérzékenyeket, majd próbálkozzon újra.
Nincs hangrésztesítés.	A hangrésztesítések ki vannak kapcsolva.	Tartsa lenyomva a  gombot 3 másodpercig.

A porszívó nem tudja elvégezni az öntisztítást.	A tisztavíz-tartályból kifogyott a víz.	Visszahelyezés előtt töltsen meg a tisztavíz-tartályt.
	A tisztavíz-tartály nincs behelyezve.	Helyezze be újra a tisztavíz-tartályt.
	A piszkosvíz-tartály megtelt.	Visszahelyezés előtt tisztítsa meg a piszkosvíz-tartályt.
	A piszkosvíz-tartály nincs behelyezve.	Helyezze vissza a piszkosvíz-tartályt.
	Az akkumulátor lemerült vagy a töltöttsége alacsony.	Töltsen fel teljesen a porszívót, és próbálja újra.
	Az öntisztító töltődokkoló nem csatlakozik az áramellátáshoz.	Csatlakoztassa megfelelően az áramellátáshoz.

## Jellemzők

Xiaomi TruClean W30 Pro száraz-nedves porszívó			
<b>Megnevezés</b>	Száraz-nedves porszívó	Modell	E303HW
<b>Névleges feszültség</b>	21,6 V $\equiv$	<b>Névleges teljesítmény</b>	200 W
<b>Töltési feszültség</b>	27 V $\equiv$	<b>Tiszta tömeg</b>	7,12 kg
<b>Áramfogyasztás</b>	Készenléti mód: $\leq 0,5$ W	<b>A feltételbe lépés ideje</b>	Készenléti mód: $\leq 20$ perc
Öntisztító töltődokkoló			
<b>Modell</b>	E303HW-JZ	<b>Névleges teljesítmény</b>	300 W
<b>Névleges bemeneti teljesítmény</b>	220–240 V – 50/60 Hz	<b>Névleges kimeneti teljesítmény</b>	27 V $\equiv$ 1 A 27 W

## Környezetvédelmi közlemény

A porszívó újratölthető lítium-ion-akkumulátorcsomagja környezetre káros vegyanyagokat tartalmaz. A porszívó hulladékba helyezése előtt vegye ki az akkumulátort, majd azt a megfelelő hulladékkezelő telephelyen dobja ki.

- Az akkumulátort el kell távolítani a készülékből, mielőtt lesejleltetné az.
- Húzza ki a készüléket a hálózati csatlakozóból, mielőtt eltávolítaná az akkumulátort.
- Biztonságosan helyezze hulladékba az akkumulátort.

### Figyelme!

- Győződjön meg róla, hogy a porszívó le van választva az áramellátásról, és az akkumulátor teljesen le van merítve, mielőtt eltávolítja az akkumulátort.
- A megfelelő hulladékkezelés érdekében professzionális újrahasonító létesítményben adja le az eltávolított akkumulátort.
- Ne tárolja az akkumulátort nagyon magas hőmérsékletű környezetekben, mert fellobbanhat.
- Ha az akkumulátor szivárog, kerülje a folyadékkal való érintkezést. Ha a folyadék a szemébe kerül, bő vízzel mossa ki, majd haladéktalanul forduljon orvoshoz.

### Az akkumulátor eltávolításának és behelyezésének lépései:

1. Egy nem éles segédeszköz használatával tartsa lenyomva a porszívó hátulján található fogantyúreteszt, és egyidejűleg húzza a fogantyút függőlegesen felfelé.
2. Távolítsa el a piszkosvíz-tartályt és a porszívó csavarjait.
3. Nyissa fel az előlű diszburkolat rögzítőjét az előlű diszburkolat és a diszgyűrű közötti résből egy nem éles segédeszköz használatával. Ezután távolítsa el az előlű diszburkolatot.
4. Távolítsa el a csavarokat a diszgyűrűből. Ezután távolítsa el a diszgyűrűt és annak felső fedelét, a felső burkolatot és az előlű egységet.
5. Távolítsa el az akkumulátorcsomag fedeléről a csavarokat, emelje fel a fedél rögzítőjét egy nem éles segédeszköz használatával, és vegye le a fedelet.
6. Távolítsa el az akkumulátorcsomag és a PCB közötti kábelcsatlakozót az akkumulátorcsomag eltávolításához.
7. Helyezzen be az akkumulátorcsomagot, majd dugja be a kábelkötő csatlakozóját az akkumulátorcsomag és a PCB összekötéséhez.
8. Helyezze vissza az akkumulátorcsomag fedelét. Győződjön meg róla, hogy az akkumulátorcsomag fedelén lévő rögzítő a helyére van illesztve, majd húzza meg a fedél csavarjait.
9. Helyezze vissza az előlű egységet, a felső burkolatot, a diszgyűrű felső fedelét és a diszgyűrűt ebben a sorrendben, majd húzza meg a diszgyűrű csavarjait.
10. Helyezze vissza az előlű diszburkolatot. Győződjön meg róla, hogy az előlű diszburkolat rögzítője a helyére van illesztve.
11. Húzza meg a porszívó csavarjait, majd illesse be a piszkosvíz-tartályt.
12. Győződjön meg arról, hogy a fogantyú alumíniumcsövönék hornyja egy vonalban van a fogantyú porszívón található felszerelési furatának kiálló részével, majd helyezze be a fogantyút. Egy kattanás jelzi a megfelelő beillesztést.

# JÓTÁLLÁSI NYILATKOZAT

EZ A JÓTÁLLÁS ADOTT JOGOKAT BIZTOSÍT ÖNNEK, ÉS ÖN EZENKÍVÜL EGYÉB OLYAN JOGOKKAL IS RENDELKEZHET, AMELYEKSEL ORSZÁGA, TARTOMÁNYA VAGY ÁLLAMA TÖRVÉNYEI RUHÁZZÁK FEL. EGYS ORSZÁGOK, TARTOMÁNYOK VAGY ÁLLAMOK FOGYASZTÓVÉDELMI TÖRVÉNYE MINIMÁLIS JÓTÁLLÁSI IDŐTARTAMOT IS ELŐÍRHAT. A XIAOMI NEM ZÁRJA KI, KORLÁTOZZA VAGY FÜGGESZTI FEL AZ EGYÉB JOGOKAT, AMELYEKSEL ÖN ESETLEG RENDELKEZIK, A JOGSZABÁLYOK ÁLTAL MEGENGEDETTŐL ELTÉRŐ MÉRTÉKBEN. JOGAI TELJES MEGISMERÉSÉHEZ, KÉRJÜK, HOGY TANULMÁNYOZZA ORSZÁGA, TARTOMÁNYA VAGY ÁLLAMA JOGSZABÁLYAIT.

## 1. KORLÁTOZOTT JÓTÁLLÁS A TERMÉKRE

A XIAOMI szavatolja, hogy a Termékek a jótállási időszak alatt normál használat mellett, illetve az adott termék használati utasításában foglalt használat mellett anyag- és gyártási hibáktól mentesek lesznek. A jótállások időtartamát és feltételeit a vonatkozó helyi jogszabályok rögzítik. További tudnivalóért a fogyasztók által igénybe vehető jótállásokról, kérjük, látogasson el a Xiaomi hivatalos weboldalára <https://www.mi.com/global/support/warranty>.

A Xiaomi szavatolja az eredeti vásárlónak, hogy a fent említett időtartam alatt, normál használat esetén a Xiaomi-termék anyag- és gyártási hibáktól mentes lesz.

A Xiaomi nem garantálja, hogy a Termék működése zavartalan vagy hibamentes lesz.

A Xiaomi nem felel az olyan károkért, amelyek a Termék használatára vonatkozó utasítások be nem tartásából erednek.

## 2. JOGORVOSLAT

Amennyiben hardverhiba jelentkezik, és a Xiaomihoz a jótállási időtartam alatt jogos igényt nyújtanak be, a Xiaomi (1) díjmentesen megjavítja a terméket, (2) kicseréli a terméket vagy (3) visszatéríti a termék árát, az esetleges szállítási költségeket leszámítva.

## 3. JÓTÁLLÁSI SZERVIZSZOLGÁLTATÁS IGÉNYBEVÉTELE

A jótállási szerviz igénybevételéhez a terméket eredeti csomagolásban, vagy az eredetivel megegyező védelmet biztosító, hasonló csomagolásban kell visszajuttatni a Xiaomi által megadott címre. Amennyiben az alkalmazandó jogszabályok nem tiltják, a Xiaomi megkövetelheti Öntől, hogy a jótállási szervizszolgáltatás igénybevétele előtt bizonyítékkal/bizonyítékokkal igazolja a vásárlás tényét, és/vagy tegyen eleget a regisztrációs követelményeknek.

## 4. KIZÁRÁSOK ÉS KORLÁTOZÁSOK

Hacsak a Xiaomi másként nem rendelkezik, ez a Korlátozott jótállás kizárólag a Xiaomi által vagy a Xiaomi részére gyártott Termékekre vonatkozik, amely a „Xiaomi” vagy „Mi” védjegyvel, kereskedelmi névvel, illetve emblémával azonosítható.

A Korlátozott jótállás nem érvényes az alábbi esetekben: (a) Természeti csapás, többek között villámcsapás, tornádó, árvíz, tűz, földrengés vagy más külső ok következtében elszenvedett kár; (b) hanyagság; (c) kereskedelmi használat; (d) a Termék bármely részének megváltoztatása vagy módosítása (e) nem Xiaomi termékekkel való használatból eredő kár; (f) baleset, helytelen használat vagy visszaélés okozta kár; (g) a Terméknek a Xiaomi által leírt, engedélyezett vagy rendeltetészerű használati módjától eltérő, vagy nem megfelelő áramforrással és feszültséggel való működtetéséből származó kár; illetve (h) olyan szolgáltatás (beleértve a frissítéseket és a bővítéseket) következtében fellépő kár, amelyet nem a Xiaomi képviselője végzett.

Az Ön felelőssége, hogy biztonsági másolatot készítsen az adatokról, a szoftverről, illetve a terméken tárolt vagy ott megőrzött bármilyen egyéb anyagról. Valószínű, hogy a szervizelés során az eszközön található adatok, szoftver vagy egyéb anyagok elvesznek vagy újraformázásra kerülnek, és a Xiaomi nem vállal felelősséget az ilyen kárért vagy adatvesztésért.

A Xiaomi egyetlen viszonteladója, ügynöke vagy alkalmazottja sem jogosult a jelen Korlátozott jótállás módosítására, bővítésére vagy kiegészítésére. Ha bármely feltételt jogellenesen vagy teljesíthetetlennek minősül, az nem befolyásolja és nem sérti a többi feltételt jogszerűségét vagy érvényesíthetőségét.

Az értesítést követő szervizelés az eredeti vásárlás országára vagy régiójára korlátozódik, kivéve, ha ezt jogszabály tiltja, vagy ha a Xiaomi másként ajánlja.

A jelen jótállás nem vonatkozik a nem jogszerűen importált és/vagy nem jogszerűen a Xiaomi által gyártott és/vagy nem a Xiaomi egyik hivatalos viszonteladójától jogszerűen beszerzett Termékekre. Az alkalmazandó jogszabály szerint Ön azzal a jótállással élhet, amely a terméket eladó, nem hivatalos kiskereskedőtől származik. A Xiaomi ezért kéri, hogy lépjen kapcsolatba a kiskereskedővel, akitől megvásárolta a terméket.

A jelen jótállás nem alkalmazható Hongkongban és Tajvanon.

## 5. VÉLELMEZETT JÓTÁLLÁS

Amennyiben az alkalmazandó jogszabály nem tiltja, minden vélelmezett jótállás (beleértve a forgalmazhatóságra és az adott célra való alkalmasságra vonatkozó jótállás) érvényességi ideje korlátozott, és legfeljebb a jelen korlátozott jótállás maximális időtartamára terjed ki. Egyes joghatóságok nem engedélyezik a vélelmezett jótállások időtartamának korlátozását, így ezekben az esetekben a fenti korlátozás nem érvényes.

## 6. KÁRTERÍTÉS KORLÁTOZÁSA

Amennyiben alkalmazandó jogszabály nem tiltja, a Xiaomi nem tehető felelőssé semmilyen balesetből eredő, közvetett, speciális vagy következményes kárért, nem kizárólagosan ideértve a nyereség, a bevétel vagy adatok elvesztését, és a kifejezett vagy vélelmezett jótállás vagy feltétel megsértéséből származó, valamint bármely egyéb jogi elmélet értelmében bekövetkező kárt, még akkor sem, ha a Xiaomi-t az ilyen károk bekövetkezésének lehetőségéről értesítették. Egyes joghatóságok nem teszik lehetővé a speciális, közvetett vagy következményes károk kizárását vagy korlátozását, ezért előfordulhat, hogy a fenti korlátozás vagy kizárás nem vonatkozik Önre.

## 7. A XIAOMI ELÉRHETŐSÉGE

Ügyfeleinket kérjük, hogy látogassanak el az alábbi oldalra: <https://www.mi.com/global/support/warranty>

Az eladást követő szervizelés kapcsolattartója lehet bármely olyan személy, aki a Xiaomi hivatalos szervizelés szolgáltatójának tagja, a Xiaomi hivatalos terjesztője, illetve a kereskedő, aki eladta Önnek a terméket. Ha bármilyen kérdése merül fel, lépjen kapcsolatba a megfelelő, Xiaomi által esetlegesen megjelölt személlyel.