

70mai Rearview S500 Dash Cam Set User Manual



Scan the QR code and email us at help@70mai.com



View the **User guide** for product functions and FAQs.

70mai

Contents

English	01
Español	10
Deutsch	17
Français	24
Italiano	32
Русский	39
Português	47
Polski	54
Magyar	61
Український	68
Čeština	75
Română	82
日本語	89
한국어	95
Tiếng Việt	101
ภาษาไทย	107
Bahasa Indonesia	114
Filipino	120
繁體中文	126

Product overview

Please read this manual carefully before using the product and keep it in a safe place.

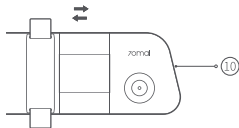
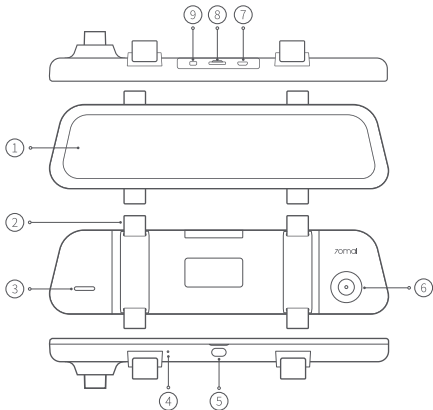

- ① Display screen
- ② Hook
- ③ Speaker
- ④ Microphone
- ⑤ Power button
- ⑥ Camera
- ⑦ Power port
- ⑧ Memory card slot
- ⑨ Backup camera port
- ⑩ Telescoping body

Note: Illustrations of the product, accessories, and user interface in the user manual are for reference purposes only. The actual product and functions may vary due to product enhancements.

Packing list

1. Dash Cam × 1
2. Power cord × 1
3. Car charger × 1
4. Wiring trim tool × 1
5. Fixing strap × 2
6. User manual × 1
7. Backup camera package* × 1

* This package contains the backup camera and its accessories. Please refer to the backup camera user manual for more details.

Installation

1. Installing the memory card

Insert the memory card into the card slot with its contacts facing down.

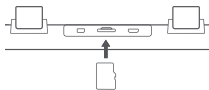

2. Installing the dash cam

Position the dash cam's display screen facing the interior of the car and the back of the device snug against the car's original rearview mirror. Adjust the position of the dash cam to ensure that the camera is not obstructed. Secure the dash cam to the rearview mirror using the provided straps.

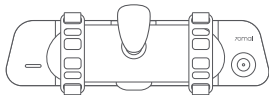

Note: If the original rearview mirror is too long, adjust the position of the camera by using the telescoping body.

3. Connecting power cord

Connect the power cord to the power port.

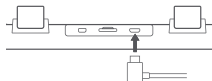

4. Routing cable

Route the power cord to the vehicle's power outlet and connect to power.

Start the car engine, and the dash cam will automatically turn on.

Notes:

- Use the included wiring trim tool to hide the power cord underneath the headliner and rubber seal along the A-pillar.
- Depending on the vehicle, the power outlet may be located in a different position. The provided figure is for reference only.

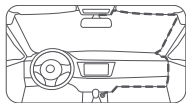

5. Adjusting the camera angle

When the dash cam turns on, adjust the camera angle based on the image presented in the screen.

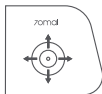

Downloading 70mai app

This product may be used in conjunction with the 70mai app. You can download and install the app by scanning the QR code or finding "70mai" in the app store.

Note: Android 5.0 & iOS 11.0 or above is required to connect to the dash cam's Wi-Fi hotspot with a mobile phone.



Voice control

Dash cam supports voice control. During the operation of the dash cam, the voice commands from the user will trigger the relevant functions of the dash cam.

If the system language of the dash cam is set to Traditional Chinese, the Mandarin voice commands are supported. If any other language is set, only the English voice commands are supported.

The voice commands are as follows:

Voice command	Function
Take photo	Dash cam will take a photo and save it to the album.
Lock the video	Dash cam will record an emergency video and store it in the emergency video directory.
Turn on screen	The main screen will turn on.
Turn off screen	The main screen will turn off.
Show front camera*	The main screen will switch to the front camera view in the single channel display mode.
Show rear camera*	The main screen will switch to the rear camera view in the single channel display mode.

* To use those two voice commands, make sure the backup camera is correctly installed and connected with the dash cam.
Note: When the dash cam is connected to the 70mai app, voice control is not supported.

Memory card instructions

- A memory card (sold separately) must be installed in the dash cam before use.
- The dash cam supports standard microSD cards. Please use memory cards with capacity of 32GB ~ 128GB and rating of class 10, U1 or higher.
- The default file partition format of the memory card may not be compatible with the format supported by this dash cam. Therefore, when inserting the memory card for the first time, please format it in the dash cam before use. It's important to note that formatting the memory card will erase all the files on it. Hence, please make sure to back up any important data to another device beforehand.
- The memory card may become damaged or deteriorated after repeated cycles of overwriting, and this may affect its ability to save video and image files. If this occurs, immediately replace it with a new memory card.
- Please use a high-quality memory card purchased from a reputable vendor. Inferior memory cards may have issues such as the actual reading and writing speeds do not match the stated speeds, and the actual storage capacity does not match the stated storage capacity. We shall not be held liable for lost or damaged videos caused by the use of a low-quality memory card.
- Do not insert or remove a memory card while the dash cam is turned on.

Precautions

Before using this dash cam, please read all the precautions and user guide to ensure correct and safe use.

- This dash cam is a driving aid designed to record external images of the vehicle. And it does not have the function of ensuring the user's driving safety. Users must abide by local traffic rules and regulations and take driving safety as a priority consideration. Do not operate this product while driving.
- Due to differences in vehicle conditions, driving style, driving environment, and other factors, some functions may not work properly. A power failure, usage in environments outside the normal operating temperature or humidity range, a collision, or a damaged memory card may cause the dash cam to function abnormally. There is no guarantee that this dash cam will function normally under all circumstances. Videos recorded by this dash cam are for reference purposes only.
- Please install this dash cam correctly, and do not block the driver's line of sight, or block the vehicle's airbag, in order to avoid product failure or personal injury.
- If the front windshield is covered with colored automotive film, it may affect the video recording quality of the front

- camera or cause video distortion.
- Avoid collisions or forceful jolts to the dash cam, otherwise the product may malfunction.
- Never use chemical solvent or detergent to wash the dash cam.
- Keep this dash cam away from any strong magnetic fields, as they may cause damage to the dash cam.
- Do not use this dash cam in environments with temperatures over 60°C or below -10°C.
- When the dash cam has been operating for a period of time, the temperature of the outer casing will rise, please be careful when touching.
- Please only use this dash cam within the scope permitted by law.
- Please use the included car charger, power cord, and other accessories in order to avoid product failure due to non-conformance. We shall not be held liable for any loss or damage caused by the use of a non-genuine car charger or power cord.
- If you use power adapter to charge the dash cam, only use the power adapters that comply with the local safety standards or certified and supplied by qualified manufacturers.
- The dash cam and its accessories may contain small parts. To avoid choking or other hazards or damages caused by the children, keep the dash cam out of the reach of children.

Specifications

Product: Dash Cam

Model: S500

Resolution of the front camera: 2592×1944

Resolution of the backup camera: 1920×1080

Input: 5V $\overline{=}$ 2.4A

Wireless connectivity: Wi-Fi IEEE 802.11 b/g/n 2.4GHz

Wi-Fi operation frequency: 2400–2483.5MHz

Wi-Fi maximum output: < 20dBm

Regulatory compliance information

WEEE information



All products bearing this symbol are waste electrical and electronic equipment (WEEE as in directive 2012/19/EU) which should not be mixed with unsorted household waste. Instead, you should protect human health and the environment by handing over your waste equipment to a designated collection point for the recycling of waste electrical and electronic equipment, appointed by the government or local authorities. Correct disposal and recycling will help prevent potential negative consequences to the environment and human health. Please contact the installer or local authorities for more information about the location as well as terms and conditions of such collection points.

EU declaration of conformity



The manufacturer hereby, declares that this equipment is in compliance with the applicable Directives and European Norms, and amendments. The full text of the EU declaration of conformity is available at the following internet address: <https://help.70mai.asia/1193.html>



Hereby, 70mai Co.,Ltd. declares that the radio equipment type S500 is in compliance with Radio Equipment Regulations 2017. The full text of the UKCA declaration of conformity is available at the following internet address: <https://help.70mai.asia/2145.html>

Cautions

- Disposal of a battery into fire or a hot oven, or mechanically crushing or cutting of a battery, that can result in an explosion.
- Leaving a battery in an extremely high temperature surrounding environment that can result in an explosion or the leakage of flammable liquid or gas.
- A battery subjected to extremely low air pressure that may result in an explosion or the leakage of flammable liquid or gas.
- This device is equipped with a built-in battery that cannot be removed or replaced. Do not disassemble or modify the battery by yourself.
- Replacement of a battery with an incorrect type can defeat a safeguard (for example, in the case of some lithium battery types).

FCC Caution.

15.19 Labelling requirements.

This device complies with part 15 of the FCC Rules. Operation is subject to the following two conditions: (1) This device may not cause harmful interference, and (2) this device must accept any interference received, including interference that may cause undesired operation.

15.21 Information to user.

Any Changes or modifications not expressly approved by the party responsible for compliance could void the user's authority to operate the equipment.

15.105 Information to the user.

Note: This equipment has been tested and found to comply with the limits for a Class B digital device, pursuant to part 15 of the FCC Rules. These limits are designed to provide reasonable protection against harmful interference in a residential installation. This equipment generates uses and can radiate radio frequency energy and, if not installed and used in accordance with the instructions, may cause harmful interference to radio communications. However, there is no guarantee that interference will not occur in a particular installation. If this equipment does cause harmful interference to radio or television reception, which can be determined by turning the equipment off and on, the user is encouraged to try to correct the interference by one or more of the following measures:

- Reorient or relocate the receiving antenna.
- Increase the separation between the equipment and receiver.
- Connect the equipment into an outlet on a circuit different from that to which the receiver is connected.
- Consult the dealer or an experienced radio/TV technician for help.

RF warning for Mobile device:

This equipment complies with FCC radiation exposure limits set forth for an uncontrolled environment. This equipment should be installed and operated with minimum distance 20cm between the radiator & your body.

FCC ID: 2AOK9-S500

ISED compliance statement

This device contains licence-exempt transmitter(s)/receiver(s) that comply with Innovation, Science and Economic Development Canada's licence-exempt RSS(s). Operation is subject to the following two conditions:

(1) This device may not cause interference.

(2) This device must accept any interference, including interference that may cause undesired operation of the device.

L'émetteur/récepteur exempt de licence contenu dans le présent appareil est conforme aux CNR d'Innovation, Sciences et Développement économique Canada applicables aux appareils radio exempts de licence. L'exploitation est autorisée aux deux conditions suivantes :

(1) L'appareil ne doit pas produire de brouillage;

(2) L'appareil doit accepter tout brouillage radioélectrique subi, même si le brouillage est susceptible d'en compromettre le fonctionnement.

ISED Radiation Exposure statement

This equipment complies with IC RSS-102 radiation exposure limits set forth for an uncontrolled environment. This equipment should be installed and operated with minimum distance 20 cm between the radiator and your body.

Cet équipement est conforme aux limites d'exposition aux radiations IC CNR-102 établies pour un environnement non contrôlé. Cet équipement doit être installé et utilisé avec une distance minimale de 20 cm entre le radiateur et votre corps.

IC: 28033-S500

Service: help@70mai.com

For further information, please go to www.70mai.com

Manufacturer: 70mai Co., Ltd.

Address: Room 2220, Building 2, No. 588 Zixing Road, Minhang District, Shanghai, China

Descripción general del producto

Por favor, lea este manual con atención antes de utilizar el producto y consérvelo en un lugar seguro.

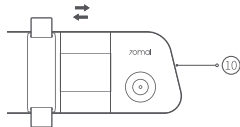
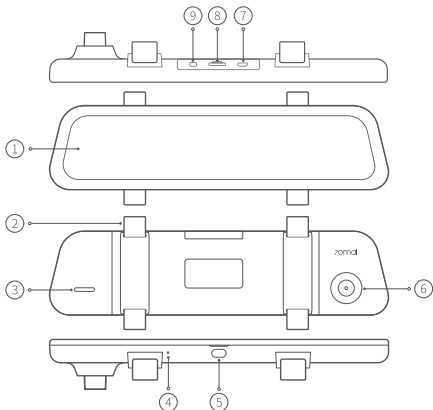

- ① Pantalla de visualización
- ② Gancho
- ③ Altavoz
- ④ Micrófono
- ⑤ Botón de encendido
- ⑥ Cámara
- ⑦ Puerto de alimentación
- ⑧ Ranura de la tarjeta de memoria
- ⑨ Puerto de la cámara de seguridad
- ⑩ Cuerpo telescópico

Nota: las ilustraciones del producto, los accesorios y la interfaz del usuario que aparecen en el manual del usuario solo sirven como referencia. El producto actual y sus funciones pueden variar debido a mejoras de los productos.

Volumen de suministro

1. Dash Cam × 1
2. Cable de alimentación × 1
3. Cargador para coche × 1
4. Herramienta de corte de cableado × 1
5. Correa de fijación × 2
6. Manual del usuario × 1
7. Paquete de cámara de seguridad* × 1

* Este paquete contiene la cámara de seguridad y sus accesorios. Consulte el manual de usuario de la cámara de seguridad para ver más detalles.

Instalación

1. Instale la tarjeta de memoria

Inserte la tarjeta de memoria en la ranura para tarjetas con sus contactos hacia abajo.

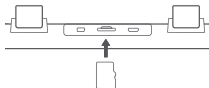

2. Instalación de la dash cam

Coloque la pantalla de visualización de la dash cam hacia el interior del coche y la parte trasera del dispositivo ajustada en el espejo retrovisor original del coche. Ajuste la posición de la dash cam para garantizar que la cámara no esté obstruida. Sujeta la dash cam al espejo retrovisor usando las correas suministradas.

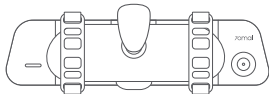

Nota: Si el espejo retrovisor original es muy largo, ajuste la posición de la cámara utilizando el cuerpo telescópico.

3. Conexión del cable de alimentación

Conecte el cable de alimentación al puerto de alimentación.

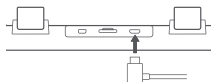

4. Cable de enrutamiento

Tienda el cable de alimentación hasta la toma de corriente del vehículo y conéctelo a la alimentación.

Arranque el motor del coche y la dash cam se encenderá de forma automática.

Notas:

- Use la herramienta de corte de cableado para ocultar el cable de alimentación debajo del revestimiento del techo y sello de goma a lo largo del pilar A.
- Dependiendo del vehículo, la toma de corriente puede estar ubicada en una posición diferente. La imagen proporcionada solo sirve como referencia.

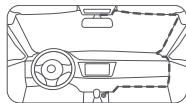

5. Ajuste del ángulo de la cámara

Cuando la dash cam se encienda, ajuste el ángulo de la cámara en base a la imagen que aparece en la pantalla.

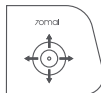

Descarga de la aplicación de 70mai

Este producto puede usarse junto con la aplicación de 70mai. Puede descargar e instalar la app escaneando el código QR o buscando "70mai" en la tienda de aplicaciones.

Nota: Para que sea posible la conexión al punto de acceso Wi-Fi de la cámara del coche con un teléfono móvil es necesario Android 5.0 y iOS 11.0 o superior.



Control por voz

La dash cam admite el control por voz. Durante el manejo de la dash cam, los comandos de voz del usuario activarán las funciones correspondientes de la dash cam.

Si el idioma del sistema de la dash cam está configurado en chino tradicional, se admiten los comandos de voz en mandarín. Si se configura cualquier otro idioma, solo se admitirán comandos de voz en inglés.

Los comandos de voz son los siguientes:

Comando de voz	Funcionamiento
Take photo	La dash cam hará una foto y la guardará en el álbum.
Lock the video	La dash cam grabará un vídeo de emergencia y lo guardará en el directorio de vídeos de emergencia.
Turn on screen	La pantalla principal se encenderá.
Turn off screen	La pantalla principal se apagará.
Show front camera*	La pantalla principal cambiará a la vista de cámara frontal en el modo de visualización monocanal.
Show rear camera*	La pantalla principal cambiará a la vista de cámara trasera en el modo de visualización monocanal.

* Para usar estos dos comandos de voz, asegúrese de que la cámara de seguridad está instalada correctamente y conectada a la dash cam.

Nota: Si la dash cam está conectada a la app de 70mai, no se admitirá el control por voz.

Instrucciones de la tarjeta de memoria

- Antes de utilizar la dash cam debe instalarse una tarjeta de memoria (se vende por separado).
- La dash cam es compatible con las tarjetas microSD estándar. Utilice tarjetas de memoria con una capacidad de 32 GB a 128 GB y una clasificación de clase 10, U1 o superior.
- El formato de partición de archivo predeterminado de la tarjeta de memoria puede no ser compatible con el formato admitido por la dash cam. Por este motivo, cuando inserte la tarjeta de memoria por primera vez, la debe formatear en la dash cam antes de utilizarla. Es importante tener en cuenta que el formateo de la tarjeta de memoria borrará todos los archivos que haya en ella. Por ello, previamente, una copia de seguridad de los datos importantes en otro dispositivo.
- La repetición de los ciclos de sobrescritura puede dañar o deteriorar la tarjeta de memoria y esto puede afectar a su capacidad de guardar archivos de vídeo e imagen. Si esto ocurre, sustituya inmediatamente la tarjeta de memoria por una nueva.
- Utilice una tarjeta de memoria de alta calidad de un proveedor acreditado. Las tarjetas de memoria de calidad inferior pueden ocasionar problemas como velocidades de lectura y escritura y capacidades de almacenamiento reales que no coinciden con las indicadas. No somos responsables por los vídeos perdidos o dañados a causa del uso de una tarjeta de memoria de baja calidad.
- No inserte ni extraiga una tarjeta de memoria mientras la dashcam esté encendida.

Precauciones

Antes de usar esta dash cam, lea todas las precauciones y la guía de usuario para garantizar un uso correcto y seguro.

- Esta dash cam es una ayuda para la conducción diseñada para grabar imágenes externas del vehículo. Y no tiene la función de garantizar la seguridad vial del usuario. Los usuarios deben cumplir las normas y regulaciones locales de tráfico y considerar la seguridad vial una prioridad. No maneje este producto mientras está conduciendo.
- Debido a las diferencias en las condiciones del vehículo, el estilo o el entorno de conducción y otros factores, algunas funciones pueden no funcionar correctamente. Un fallo en la alimentación, el uso en entornos fuera del rango normal de temperatura o humedad de funcionamiento, una colisión o una tarjeta de memoria dañada pueden hacer que la dash cam funcione de manera anormal. No hay garantía de que esta dash cam funcione normalmente en todas las circunstancias. Los vídeos grabados por esta dash cam son solo para referencia.

- Instale esta dash cam correctamente, y no bloquee la línea de visión del conductor, ni el airbag del vehículo, para evitar fallos del producto o lesiones personales.
- Si el parabrisas delantero está cubierto con un film de color para automóviles, la calidad de grabación del vídeo de la cámara frontal puede verse afectada o pueden producirse distorsiones en el vídeo.
- Evite colisiones o golpes fuertes a la dash cam, de lo contrario pueden producirse averías en el producto.
- No utilice nunca disolventes químicos o detergentes para lavar la dash cam.
- Mantenga esta dash cam alejada de cualquier campo magnético potente, ya que la cámara podría resultar dañada.
- No use esta dash cam en entornos con temperaturas superiores a 60°C ni por debajo de -10°C.
- Si la dash cam se ha estado manejando durante un período de tiempo, la temperatura de la carcasa exterior incrementará: tenga cuidado al tocarla.
- Utilice esta dash cam exclusivamente dentro del ámbito permitido por la ley.
- Utilice el cargador para automóvil, el cable de alimentación y otros accesorios incluidos para evitar fallos en el producto debido a la incompatibilidad. No somos responsables de ninguna pérdida o daño causado por el uso de un cargador de automóvil o cable de alimentación que no sean originales.
- Si usa el adaptador de potencia para cargar la dash cam, utilice únicamente un adaptador de potencia que cumpla con las normas de seguridad locales o certificadas y suministradas por fabricantes cualificados.
- La dash cam y sus accesorios pueden contener piezas pequeñas. Para evitar la asfixia y otros riesgos o daños causados por niños, mantenga la dash cam fuera del alcance de los niños.

Especificaciones

Producto: Dash Cam

Modelo: S500

Resolución de la cámara frontal: 2592 × 1944

Resolución de la cámara de seguridad: 1920 × 1080

Entrada: 5V $\overline{\text{DC}}$ 2,4A

Conectividad inalámbrica: Wi-Fi IEEE 802.11 b/g/n 2,4GHz

Frecuencia de funcionamiento Wi-Fi: 2400–2483,5MHz

Salida máxima Wi-Fi: < 20dBm

Información sobre el cumplimiento de la normativa

Información sobre RAEE

 Todos los productos que llevan este símbolo son residuos de aparatos eléctricos y electrónicos (RAEE según la directiva 2012/19/UE) que no deben mezclarse con residuos domésticos sin clasificar. En su lugar, debe proteger la salud humana y el medio ambiente entregando sus equipos de desecho a un punto de recogida para el reciclaje de residuos de equipos eléctricos y electrónicos, designado por el gobierno o las autoridades locales. La eliminación y el reciclado correctos ayudarán a evitar posibles consecuencias negativas para el medio ambiente y la salud humana. Póngase en contacto con el instalador o con las autoridades locales para obtener más información sobre la ubicación y las condiciones de dichos puntos de recogida.

Declaración de conformidad de la UE

 El fabricante, por la presente, declara que el equipo cumple con las Directivas y Normas Europeas aplicables y las enmiendas. Encontrará el texto completo de la declaración de conformidad de la UE en esta dirección de Internet: <https://help.70mai.asia/1193.html>

Servicio: help@70mai.com

Para más información, vaya a www.70mai.com

Fabricante: 70mai Co., Ltd.

Dirección: Room 2220, Building 2, No. 588 Zixing Road, Minhang District, Shanghai, China

Produktübersicht

Bitte lesen Sie dieses Handbuch sorgfältig durch, bevor Sie das Produkt verwenden, und bewahren Sie es an einem sicheren Ort auf.

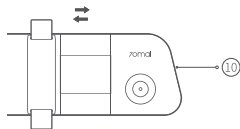
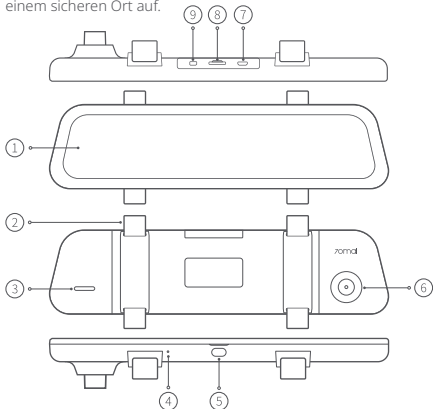

- ① Display
- ② Haken
- ③ Lautsprecher
- ④ Mikrofon
- ⑤ Ein/Aus-Schalter
- ⑥ Kamera
- ⑦ Netzanschluss
- ⑧ Speicherkarten-Steckplatz
- ⑨ Anschluss für die Rückfahrkamera
- ⑩ Ausziehbares Gehäuse

Hinweis: Die Abbildungen des Produkts, des Zubehörs und der Benutzeroberfläche im Benutzerhandbuch dienen nur als Referenz. Das tatsächliche Produkt und die Funktionen können aufgrund von Weiterentwicklungen des Produkts variieren.

Lieferumfang

1. Dashcam × 1
2. Netzkabel × 1
3. Autoladegerät × 1
4. Kabeleinpasswerkzeug × 1
5. Befestigungsriemen × 2
6. Benutzerhandbuch × 1
7. Rückfahrkamera-Paket* × 1

* Dieses Paket beinhaltet die Rückfahrkamera und ihr Zubehör. Beachten Sie für weitere Einzelheiten bitte die Bedienungsanleitung für die Rückfahrkamera.

Installation

1. Einsetzen der Speicherkarte

Setzen Sie die Speicherkarte mit nach unten weisenden Kontakten in den Kartensteckplatz ein.

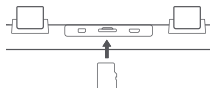

2. Installieren der Dashcam

Positionieren Sie das Display der Dashcam so, dass es in Richtung Fahrzeuginnenraum weist und die Rückseite des Geräts eng am eigentlichen Rückspiegel des Fahrzeugs anliegt. Passen Sie die Position der Dashcam an, um sicherzustellen, dass die Kamera nicht verdeckt wird. Sichern Sie die Dashcam mit den mitgelieferten Riemen am Rückspiegel.

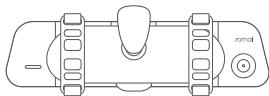

Hinweis: Falls der originale Rückspiegel des Fahrzeugs zu lang ist, passen Sie die Position der Kamera mit dem ausziehbaren Gehäuse an.

3. Anschluss des Netzkabels

Schließen Sie das Netzkabel an den Netzanschluss an.

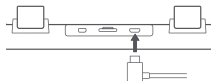

4. Kabelführung

Verlegen Sie das Netzkabel zum Netzanschluss des Fahrzeugs und schließen Sie es an.

Starten Sie den Motor. Die Dashcam schaltet sich automatisch ein.

Hinweise:

- Benutzen Sie das beiliegende Kabeleinpasswerkzeug, um das Netzkabel unter dem Dachhimmel und der Gummidichtung an der A-Säule zu verbergen.
- Je nach Fahrzeug kann sich der Netzanschluss an einer anderen Position befinden. Die dargestellte Abbildung dient nur als Referenz.

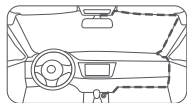

5. Anpassen des Kamerawinkels

Passen Sie den Kamerawinkel nach Einschalten der Dashcam basierend auf dem Bild im Bildschirm an.

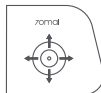

Herunterladen der 70mai-App

Dieses Produkt kann in Verbindung mit der 70mai-App verwendet werden. Sie können die App herunterladen und installieren, indem Sie den QR-Code scannen oder im App Store nach „70mai“ suchen.

Hinweis: Android 5.0 bzw. iOS 11.0 oder höher sind erforderlich, um sich mit einem Mobiltelefon mit dem WLAN-Hotspot der Dashcam zu verbinden.



Sprachsteuerung

Die Dashcam unterstützt die Sprachsteuerung. Während der Bedienung der Dashcam lösen die Sprachbefehle des Benutzers die entsprechenden Funktionen der Dashcam aus.

Wenn die Systemsprache der Dashcam auf traditionelles Chinesisch eingestellt ist, werden Sprachbefehle in Mandarin unterstützt. Bei allen anderen Sprachen werden lediglich die Sprachbefehle in englischer Sprache unterstützt.

Die Sprachbefehle lauten wie folgt:

Sprachbefehl	Funktion
Take photo	Die Dashcam macht ein Foto und speichert es im Album.
Lock the video	Die Dashcam zeichnet ein Notfallvideo auf und speichert es im Notfallvideo-Verzeichnis.
Turn on screen	Der Hauptbildschirm schaltet sich ein.
Turn off screen	Der Hauptbildschirm schaltet sich aus.
Show front camera*	Der Hauptbildschirm wechselt zur Frontkameraansicht im Einkanalanzeigemodus.
Show rear camera*	Der Hauptbildschirm wechselt zur Heckkameraansicht im Einkanalanzeigemodus.

* Um diese beiden Sprachbefehle verwenden zu können, muss die Rückfahrkamera ordnungsgemäß installiert und mit der Dashcam verbunden sein.

Hinweis: Wenn die Dashcam mit der 70mai-App verbunden ist, wird die Sprachsteuerung nicht unterstützt.

Anweisungen zur Speicherkarte

- Vor der Verwendung muss eine Speicherkarte (separat erhältlich) in die Dashcam eingesetzt werden.
- Die Dashcam unterstützt microSD-Standardkarten. Verwenden Sie Speicherkarten mit einer Kapazität von 32 GB – 128 GB und der Klassifizierung Klasse 10, U1 oder höher.
- Das Standard-Dateipartitionierungsformat der Speicherkarte ist eventuell nicht mit dem von dieser Dashcam unterstützten Format kompatibel. Formatieren Sie die Speicherkarte daher vor der Verwendung in der Dashcam, wenn Sie sie zum ersten Mal einsetzen. Beachten Sie hierbei, dass beim Formatieren der Speicherkarte sämtliche Dateien auf der Karte gelöscht werden. Stellen Sie aus diesem Grund sicher, wichtige Daten im Vorfeld auf einem anderen Gerät zu sichern.
- Die Speicherkarte kann bei wiederholtem Überschreiben beschädigt werden oder abnutzen. Das kann sich auf die Möglichkeiten zum Speichern von Video- und Bilddateien auswirken. Tauschen Sie die Speicherkarte in diesem Fall gegen eine neue aus.
- Verwenden Sie eine hochwertige Speicherkarte von einem renommierten Anbieter. Minderwertige Speicherkarten können Probleme aufweisen, z. B. Lese- und Schreibgeschwindigkeiten, die nicht den angegebenen Geschwindigkeiten entsprechen, und eine tatsächliche Speicherkapazität, die nicht der angegebenen Speicherkapazität entspricht. Wir übernehmen keine Haftung für verlorene oder beschädigte Videos aufgrund der Verwendung einer minderwertigen Speicherkarte.
- Setzen Sie die Speicherkarte nicht in die Dashcam ein, während diese eingeschaltet ist, und entfernen Sie sie dann nicht daraus.

Vorsichtsmaßnahmen

Lesen Sie alle Vorsichtsmaßnahmen und die Bedienungsanleitung durch, bevor Sie diese Dashcam benutzen, um die korrekte und sichere Anwendung zu gewährleisten.

- Diese Dashcam ist eine Fahrhilfe, die externe Bilder des Fahrzeugs aufzeichnen soll. Sie verfügt über keine Funktionen, um die Fahrsicherheit des Benutzers sicherzustellen. Benutzer müssen die regionalen Verkehrsregeln und -vorschriften beachten und dem sicheren Fahren die höchste Priorität einräumen. Bedienen Sie das Produkt nicht während der Fahrt.
- Aufgrund von Unterschieden in den Fahrzeugbedingungen, im Fahrzeugstil, der Fahrumgebung und anderen Faktoren funktionieren eventuell einige Funktionen nicht korrekt. Ein Stromausfall, die Verwendung in Umgebungen außerhalb des normalen Temperatur- oder Feuchtigkeitsbereichs, eine Kollision oder eine beschädigte Speicherkarte können dazu führen, dass die Dashcam nicht normal funktioniert. Es kann nicht garantiert werden, dass die Dashcam unter allen

- Bedingungen normal funktioniert. Videos, die von der Dashcam aufgezeichnet werden, dienen nur als Referenz.
- Installieren Sie diese Dashcam korrekt und versperrern Sie nicht die Sichtlinie des Fahrers bzw. blockieren Sie nicht den Airbag des Fahrzeugs, um Produktversagen oder Personenschäden zu vermeiden.
 - Wenn die Frontscheibe mit einer farbigen Folie bedeckt ist, kann sich dies auf die Qualität der Videoaufzeichnung der Frontkamera auswirken oder Störungen im Videobild verursachen.
 - Vermeiden Sie Stöße und Erschütterungen der Dashcam, da es beim Produkt andernfalls zu einer Fehlfunktion kommen kann.
 - Verwenden Sie niemals chemische Lösungs- oder Reinigungsmittel, um die Dashcam zu reinigen.
 - Halten Sie die Dashcam von starken Magnetfeldern fern, da sie Schäden an der Dashcam verursachen können.
 - Verwenden Sie diese Dashcam nicht in Umgebungen mit Temperaturen von über 60 °C oder unter -10 °C.
 - Wenn die Dashcam einige Zeit lang gelaufen ist, steigt die Temperatur des Außengehäuses. Seien Sie beim Berühren vorsichtig.
 - Verwenden Sie diese Dashcam nur im gesetzlich zulässigen Rahmen.
 - Verwenden Sie das beigefügte Autoladegerät, das Netzkabel und andere Zubehörteile, um ein Produktversagen aufgrund einer Nichtkonformität zu vermeiden. Wir übernehmen keine Haftung für Verluste oder Schäden, die durch die Verwendung eines nicht originalen Autoladegerätes oder Netzkabels entstehen.
 - Verwenden Sie nur Netzteile, die den regionalen Sicherheitsstandards entsprechen oder von qualifizierten Herstellern zertifiziert und angeboten werden, wenn Sie die Dashcam mit einem Netzteil laden.
 - Die Dashcam und ihr Zubehör können kleine Teile enthalten. Halten Sie die Dashcam von Kindern fern, um die Erstickungsgefahr zu reduzieren. So können Sie auch andere Gefahren oder Schäden vermeiden, die von Kindern verursacht werden könnten.

Technische Daten

Produkt: Dash Cam

Modell: S500

Auflösung der Frontkamera: 2592×1944

Auflösung der Rückfahrkamera: 1920×1080

Eingang: 5 V $\overline{\text{---}}$ 2,4 A

Drahtloskonnektivität: Wi-Fi IEEE 802.11 b/g/n 2,4 GHz

Wi-Fi-Betriebsfrequenz: 2.400–2.483,5 MHz

Wi-Fi-Maximalausgabe: < 20 dBm

Informationen zur Einhaltung gesetzlicher Vorschriften

Entsorgung von elektrischen und elektronischen Geräten

 Das Symbol auf dem Produkt oder der Verpackung bedeutet, dass das Produkt einer getrennten Erfassung für elektrische und elektronische Geräte zugeführt werden muss und nicht über den normalen Haushaltsabfall entsorgt werden darf. Bitte entnehmen Sie Batterien und Lampen, die nicht vom Gerät umschlossen sind, vor der Abgabe aus dem Gerät und entsorgen diese über die offiziellen Sammelstellen für Batterien und Lampen.

Beim Kauf eines neuen Elektrogerätes können Sie beim Vertreiber ein gleichartiges Altgerät unentgeltlich zurückgeben. Elektrogeräte mit einer Kantenlänge von maximal 25 cm können unentgeltlich bei Vertreibern von Elektro- und Elektronikgeräten mit einer Verkaufsfläche von mindestens 400 m² sowie größeren Supermärkten abgegeben werden, ohne dass ein Neugerät erworben werden muss. Größere Elektrogeräte können kostenlos bei kommunalen Wertstoffhöfen abgegeben werden.

Durch die korrekte Entsorgung tragen Sie dazu bei, negative Auswirkungen auf die Umwelt und die menschliche Gesundheit zu vermeiden, die durch unsachgemäße Erfassung und Behandlung von Elektroaltgeräten entstehen können.

Bitte löschen Sie sämtliche personenbezogenen Daten auf dem Gerät, bevor Sie es entsorgen.

Für weitere Informationen kontaktieren sie bitte Ihre Kommunalverwaltung, Ihren örtlichen Abfallentsorger oder das Geschäft, in dem Sie das Produkt erworben haben.

EU-Konformitätserklärung

 Der Hersteller erklärt hiermit, dass dieses Produkt den betreffenden Bestimmungen und europäischen Normen sowie deren überarbeiteten Fassungen entspricht. Der vollständige Wortlaut der EU-Konformitätserklärung ist unter der folgenden Internetadresse abrufbar: <https://help.70mai.asia/1193.html>

Service: help@70mai.com

Weitere Informationen finden Sie unter www.70mai.com.

Hersteller: 70mai Co., Ltd.

Adresse: Room 2220, Building 2, No. 588 Zixing Road, Minhang District, Shanghai, China

Présentation du produit

Lisez attentivement ce manuel avant d'utiliser le produit et conservez-le en lieu sûr.

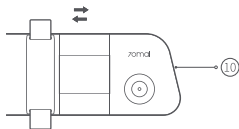
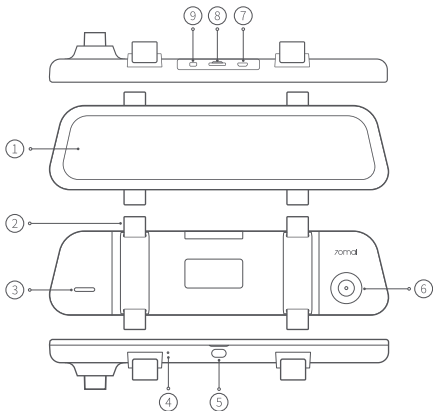

- ① Écran d'affichage
- ② Crochet
- ③ Haut-parleur
- ④ Microphone
- ⑤ Bouton d'alimentation
- ⑥ Caméra
- ⑦ Connecteur d'alimentation
- ⑧ Logement pour carte mémoire
- ⑨ Port de la caméra de recul
- ⑩ Corps télescopique

Remarque : les illustrations du produit, des accessoires et de l'interface utilisateur figurant dans le mode d'emploi sont fournies à titre indicatif uniquement. Le produit et les fonctions réels peuvent varier en raison des améliorations apportées au produit.

Contenu de l'emballage

1. Caméra embarquée (Dash Cam) × 1
2. Cordon d'alimentation × 1
3. Chargeur de voiture × 1
4. Outil pour garniture de câbles × 1
5. Sangle de fixation × 2
6. Mode d'emploi × 1
7. Coffret de la caméra de recul* × 1

* Ce pack contient la caméra de recul et ses accessoires. Pour plus de détails, consultez le manuel d'utilisation de la caméra de recul.

Installation

1. Installation de la carte mémoire

Insérez la carte mémoire dans le logement prévu à cet effet en orientant les contacts de la carte vers le bas.

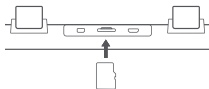

2. Installation de la caméra embarquée

Placez l'écran d'affichage de la caméra embarquée face à l'habitacle de la voiture et l'arrière de l'appareil contre le rétroviseur d'origine de la voiture. Réglez la position de la caméra embarquée pour vous assurer que rien ne fait obstacle à la caméra. Fixez la caméra embarquée au rétroviseur à l'aide des sangles fournies.

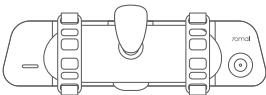

Remarque : Si le rétroviseur d'origine est trop long, réglez la position de la caméra à l'aide du corps télescopique.

3. Branchement du cordon d'alimentation

Branchez le cordon d'alimentation au port d'alimentation.

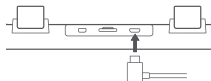

4. Acheminement du câble

Acheminez le cordon d'alimentation vers la prise d'alimentation et branchez l'alimentation.

Démarrez le moteur du véhicule et la caméra embarquée se mettra automatiquement sous tension.

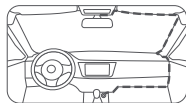

Remarques :

- Utilisez l'outil pour garniture de câbles inclus pour cacher le cordon d'alimentation sous la garniture de pavillon et le joint en caoutchouc le long du montant A.
- Selon le véhicule, la prise d'alimentation peut se trouver à un emplacement différent. La figure ci-dessus est fournie uniquement à titre indicatif.

5. Réglage de l'angle de la caméra

Lorsque la caméra embarquée s'allume, réglez l'angle de la caméra en fonction de l'image présentée à l'écran.



Téléchargement de l'application 70mai

Ce produit peut être utilisé avec l'application 70mai. Vous pouvez télécharger et installer l'application en scannant le code QR ou en recherchant « 70mai » dans l'App Store.

Remarque : vous devez disposer d'Android 5.0 ou d'iOS 11.0 ou de versions ultérieures pour vous connecter au point d'accès Wi-Fi de la caméra embarquée avec un téléphone portable.



Contrôle vocal

La caméra embarquée prend en charge le contrôle vocal. Lorsque la caméra embarquée fonctionne, les commandes vocales de l'utilisateur déclenchent les fonctions correspondantes de la caméra embarquée.

Si la langue du système de la caméra embarquée est définie sur le chinois traditionnel, les commandes vocales en mandarin sont prises en charge. Si une autre langue est définie, seules les commandes vocales en anglais sont prises en charge.

Les commandes vocales sont les suivantes :

Commande vocale	Fonction
Take photo	La caméra embarquée prendra une photo et l'enregistrera dans l'album.
Lock the video	La caméra embarquée enregistrera une vidéo d'urgence et la stockera dans le répertoire vidéo d'urgence.
Turn on screen	L'écran principal s'allumera.
Turn off screen	L'écran principal s'éteindra.
Show front camera*	L'écran principal passera à la vue de la caméra avant en mode d'affichage monocanal.
Show rear camera*	L'écran principal passera à la vue de la caméra arrière en mode d'affichage monocanal.

* Pour utiliser ces deux commandes vocales, assurez-vous que la caméra de recul est correctement installée et connectée à la caméra embarquée.

Remarque : Lorsque la caméra embarquée est connectée à l'application 70mai, la commande vocale n'est pas prise en charge.

Instructions relatives à la carte mémoire

- Il est nécessaire d'installer une carte mémoire (vendue séparément) dans la caméra embarquée avant toute utilisation.
- La caméra embarquée prend en charge les cartes microSD standard. Utilisez des cartes mémoire d'une capacité de 32 Go à 128 Go et de classe 10, U1 ou supérieure.
- Il est possible que le format de partition des fichiers par défaut de la carte mémoire ne soit pas compatible avec le format pris en charge par la caméra embarquée. Par conséquent, la première fois que vous insérez la carte mémoire, formatez-la dans la caméra embarquée avant de l'utiliser. Il convient de noter que le formatage de la carte mémoire effacera tous les fichiers qu'elle contient. Par conséquent, veillez à sauvegarder au préalable toutes les données importantes sur un autre appareil.
- Plusieurs cycles répétés de remplacement de données peuvent endommager ou détériorer la carte mémoire, ce qui risque d'avoir une incidence sur sa capacité à enregistrer des fichiers vidéo et image. Le cas échéant, remplacez-la immédiatement par une carte mémoire neuve.
- Utilisez une carte mémoire de haute qualité achetée auprès d'un fournisseur fiable. Les cartes mémoire de qualité inférieure peuvent notamment indiquer des vitesses de lecture et d'écriture réelles ne correspondant pas aux vitesses indiquées, et une capacité de stockage réelle ne correspondant pas à la capacité de stockage indiquée. Nous ne pouvons être tenus pour responsables en cas de perte ou d'endommagement de vidéos causés par l'utilisation d'une carte mémoire de mauvaise qualité.
- Veillez à ne pas insérer la carte mémoire et à ne pas le retirer lorsque la caméra est sous tension.

Précautions

Avant d'utiliser cette caméra embarquée, lisez toutes les précautions et le mode d'emploi pour garantir une utilisation correcte et sûre.

- Cette caméra embarquée constitue une aide à la conduite conçue pour enregistrer des images externes au véhicule. Et elle n'a pas pour fonction de garantir la sécurité de la conduite de l'utilisateur. Les utilisateurs doivent se conformer aux règles et réglementations de circulation locales et se préoccuper prioritairement de la sécurité de leur conduite. N'utilisez pas ce produit lorsque vous conduisez.
- En raison de différences existant entre les véhicules, le style de conduite, l'environnement de conduite et d'autres facteurs, certaines fonctions peuvent ne pas fonctionner correctement. Une panne de courant, une utilisation dans des environnements en dehors de la plage de températures ou d'humidité de fonctionnement normale, une collision ou une carte mémoire endommagée peut entraîner un dysfonctionnement de la caméra embarquée. Il n'y a aucune garantie

que cette caméra embarquée fonctionnera normalement en toutes circonstances. Les vidéos enregistrées par cette caméra embarquée le sont à titre indicatif uniquement.

- Veillez à installer correctement cette caméra embarquée, à ne pas bloquer le champ de vision du conducteur et à ne pas bloquer l'airbag du véhicule afin d'éviter une défaillance du produit ou des blessures.
- Si le pare-brise avant est recouvert d'un film coloré, cela peut affecter la qualité de l'enregistrement vidéo de la caméra avant ou provoquer une déformation de l'image vidéo.
- Évitez tout choc sur la caméra embarquée ou toute forte secousse, faute de quoi le produit risque de ne pas fonctionner correctement.
- N'utilisez jamais de solvant ou de détergent chimique pour nettoyer la caméra embarquée.
- Gardez la caméra embarquée à l'écart de tout champ magnétique puissant, car ils pourraient endommager la caméra embarquée.
- N'utilisez pas cette caméra embarquée dans des environnements dont les températures sont supérieures à 60 °C ou inférieures à -10 °C.
- Lorsque la caméra embarquée a fonctionné pendant un certain temps, la température du boîtier extérieur augmente. Soyez prudent lorsque vous le touchez.
- N'utilisez cette caméra embarquée que dans les limites autorisées par la loi.
- Utilisez le chargeur de voiture, le cordon d'alimentation et les autres accessoires fournis afin d'éviter une défaillance du produit due à une non-conformité. Nous déclinons toute responsabilité en cas de perte et de dommage causés par l'utilisation d'un chargeur de voiture ou d'un cordon d'alimentation qui ne sont pas d'origine.
- Si vous utilisez un adaptateur électrique pour charger la caméra embarquée, utilisez uniquement les adaptateurs électriques conformes aux normes de sécurité locales ou certifiés et fournis par des fabricants agréés.
- La caméra embarquée et ses accessoires peuvent contenir de petites pièces. Pour éviter tout risque d'étouffement ou tout autre danger ou blessure susceptible d'affecter des enfants, tenez la caméra embarquée hors de leur portée.

Spécifications

Produit : Dash Cam

Modèle : S500

Résolution de la caméra avant : 2592×1944

Résolution de la caméra de recul : 1920×1080

Entrée : 5 V \equiv 2,4 A

Connectivité sans fil : Wi-Fi IEEE 802.11 b/g/n 2,4 GHz

Fréquence effective du Wi-Fi : 2 400–2 483,5 MHz

Puissance maximale Wi-Fi : < 20 dBm

Informations sur la conformité et les réglementations

Informations DEEE

 Tous les produits portant ce symbole deviennent des déchets d'équipements électriques et électroniques (DEEE dans la Directive européenne 2012/19/UE) qui ne doivent pas être mélangés aux déchets ménagers non triés. Vous devez contribuer à la protection de l'environnement et de la santé humaine en apportant l'équipement usagé à un point de collecte dédié au recyclage des équipements électriques et électroniques, agréé par le gouvernement ou les autorités locales. Le recyclage et la destruction appropriés permettront d'éviter tout impact potentiellement négatif sur l'environnement et la santé humaine. Contactez l'installateur ou les autorités locales pour obtenir plus d'informations concernant l'emplacement ainsi que les conditions d'utilisation de ce type de point de collecte.

Déclaration de conformité pour l'Union européenne

 Le fabricant déclare par le présent document que le présent équipement est conforme aux directives et normes européennes applicables, ainsi qu'à leurs amendements. L'intégralité de la déclaration de conformité pour l'UE est disponible à l'adresse suivante : <https://help.70mai.asia/1193.html>



Points de collecte sur www.quefairedemesdechets.fr



FR

Cet appareil et
ses accessoires
se recyclent

À DÉPOSER
EN MAGASIN



OU

À DÉPOSER
EN DÉCHÈTERIE



Points de collecte sur www.quefairedemesdechets.fr
Privilégiez la réparation ou le don de votre appareil !



FR

ÉLÉMENTS D'EMBALLAGE
À SÉPARER ET À DÉPOSER
DANS LE BAC DE TRI



Service après-vente : help@70mai.com

Pour de plus amples informations, consultez le site www.70mai.com

Fabricant : 70mai Co., Ltd.

Adresse : Room 2220, Building 2, No. 588 Zixing Road, Minhang District, Shanghai, Chine

Panoramica del prodotto

Prima di utilizzare il prodotto, leggere attentamente il presente manuale e conservarlo in un posto sicuro.

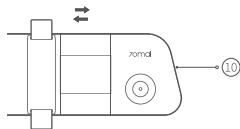
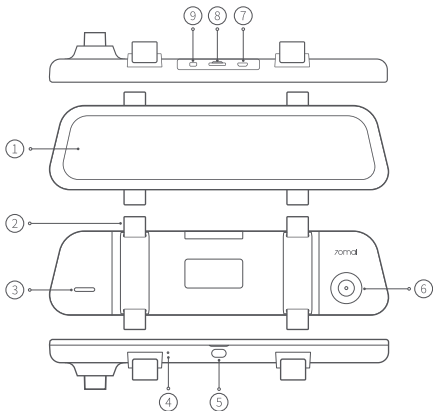

- ① Schermo del display
- ② Gancio
- ③ Altoparlante
- ④ Microfono
- ⑤ Pulsante di accensione
- ⑥ Telecamera
- ⑦ Porta di alimentazione
- ⑧ Slot per scheda di memoria
- ⑨ Porta telecamera di backup
- ⑩ Corpo telescopico

Nota: le figure del prodotto, degli accessori e dell'interfaccia utente contenute nel manuale d'uso sono solo a scopo indicativo. A causa dei miglioramenti, il prodotto effettivo e le funzioni del prodotto potrebbero essere diverse.

Elenco componenti

- | | | |
|----------------------------|--------------------------------|--|
| 1. Dash cam × 1 | 4. Strumento per cablaggio × 1 | 7. Pacchetto telecamera di backup* × 1 |
| 2. Cavo alimentazione × 1 | 5. Cinghia di fissaggio × 2 | |
| 3. Caricatore per auto × 1 | 6. Manuale d'uso × 1 | |

* Questo pacchetto contiene la telecamera di backup e i relativi accessori. Per ulteriori dettagli, fare riferimento al manuale dell'utente della telecamera di backup.

Installazione

1. Installazione della scheda di memoria

Inserire la scheda di memoria nell'apposito vano, con i contatti rivolti verso il basso.

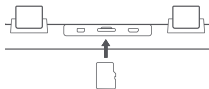

2. Installazione della dash cam

Posizionare lo schermo del display della dash cam rivolto verso l'interno dell'auto e il retro del dispositivo aderente allo specchietto retrovisore originale del veicolo. Regolare la posizione della dash cam per assicurarsi che non sia ostruita. Fissare la dash cam allo specchietto retrovisore utilizzando le cinghie in dotazione.

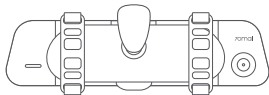

Nota: se lo specchietto retrovisore originale è troppo lungo, regolare la posizione della telecamera utilizzando il corpo telescopico.

3. Collegamento del cavo di alimentazione

Collegare il cavo di alimentazione alla porta di alimentazione.

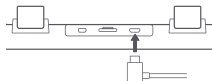

4. Instradamento del cavo

Far passare il cavo di alimentazione fino all'uscita di alimentazione del veicolo e collegare l'alimentazione.

Avviare il motore dell'auto e la dash cam si accenderà automaticamente.

Note:

- Usando l'utensile in dotazione, nascondere il cavo di alimentazione sotto al rivestimento del tetto e della guarnizione in gomma, lungo il montante anteriore.
- L'uscita di alimentazione potrebbe trovarsi in posizioni differenti, in base al veicolo. La figura sopra è solo di riferimento.

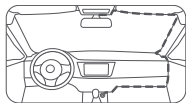

5. Regolazione dell'angolo di ripresa

Quando la dash cam si accende, regolare l'angolazione della telecamera in base all'immagine presentata sullo schermo.

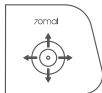

Download della App 70mai

Questo prodotto può essere usato insieme alla App 70mai. Il download e l'installazione della app viene eseguito scansionando il codice QR o cercando "70mai" nell'App store.

Nota: per collegare l'hot spot Wi-Fi della dash cam con il telefono cellulare, occorre la versione Android 5.0 e iOS 11.0 o successive.



Controllo vocale

La dash cam supporta il comando vocale. Durante il funzionamento della dash cam, i comandi vocali dell'utilizzatore attivano le corrispondenti funzioni della dash cam.

Se la lingua del sistema della dash cam è impostata su cinese tradizionale, sono supportati i comandi vocali in mandarino. Se è impostata un'altra lingua, sono supportati solo i comandi vocali in inglese.

I comandi vocali sono i seguenti:

Comando vocale	Funzione
Take photo	La dash cam farà una foto e la salverà sull'album.
Lock the video	La dash cam registrerà un video di emergenza e lo memorizza nella cartella dei video di emergenza.
Turn on screen	Lo schermo principale si accende.
Turn off screen	Lo schermo principale si spegne.
Show front camera*	Lo schermo principale passerà alla visualizzazione della telecamera anteriore nella modalità di visualizzazione a canale singolo.
Show rear camera*	Lo schermo principale passerà alla visualizzazione della telecamera posteriore nella modalità di visualizzazione a canale singolo.

* Per utilizzare questi due comandi vocali, assicurarsi che la telecamera di backup sia installata correttamente e collegata alla dash cam.

Nota: se la dash è collegata alla App 70mai, il controllo vocale non è supportato.

Istruzioni per la scheda di memoria

- Prima dell'uso, è necessario installare nella dash cam una scheda di memoria (venduta separatamente).
- La dash cam supporta schede MicroSD standard. Utilizzare schede di memoria di capacità 32GB ~ 128GB e di classe 10, U1 o superiore.
- Il formato predefinito della partizione dei file della scheda di memoria potrebbe non essere compatibile con il formato supportato da questa dash cam. Pertanto, prima dell'uso formattare la scheda di memoria prima di inserirla per la prima volta nella dash cam. Nota importante: la formattazione della scheda di memoria cancellerà tutti i file presenti su di essa. Quindi, assicurarsi di eseguire prima il backup dei dati importanti su un altro dispositivo.
- La scheda di memoria può danneggiarsi o deteriorarsi in seguito a ripetuti cicli di sovrascrittura, compromettendone la capacità di salvataggio di file video e di immagine. In tal caso, sostituirla immediatamente con una nuova scheda di memoria.
- Utilizzare una scheda di memoria di alta qualità acquistata da un fornitore affidabile. Le schede di memoria di qualità inferiore possono presentare problemi quali una velocità di lettura e scrittura effettiva non corrispondente a quella dichiarata e una capacità di memorizzazione effettiva non corrispondente a quella dichiarata. Non si assume alcuna responsabilità per i video persi o danneggiati a causa dell'uso di una scheda di memoria di bassa qualità.
- Non inserire o rimuovere la scheda di memoria mentre la dash cam è accesa.

Precauzioni

Prima di usare la dash cam, leggere tutte le precauzioni e la guida all'uso per garantire l'utilizzo corretto e in condizioni di sicurezza.

- Questa dash cam è un ausilio alla guida, ideato per registrare le immagini esterne al veicolo. Non ha la funzione di garantire la sicurezza di guida dell'utilizzatore. Gli utilizzatori dovranno rispettare le norme e i regolamenti stradali locali e considerare la sicurezza di guida come una priorità. Non usare questo prodotto durante la guida.
- A causa delle differenti condizioni del veicolo, dello stile di guida, dell'ambiente di guida e altro, alcune funzioni potrebbero non funzionare correttamente. Le interruzioni di alimentazione, l'uso in ambienti al di fuori della normale gamma di temperatura e umidità operativa, le collisioni o l'uso di una scheda di memoria danneggiata potrebbero causare il funzionamento anomalo della dash cam. Non si garantisce che questa dash cam funzioni regolarmente in tutte le circostanze. I video registrati da questa dash cam hanno solo scopo di riferimento.

- Installare correttamente la dash cam e non bloccare la visuale del conducente né l'airbag del veicolo, per evitare guasti al prodotto o lesioni personali.
- Se il parabrezza anteriore fosse ricoperto da una pellicola colorata per autoveicoli, potrebbe influire sulla qualità di registrazione del video della telecamera anteriore o causare distorsioni.
- Evitare urti o scosse violente alla dash cam, altrimenti il prodotto potrebbe non funzionare correttamente.
- Per lavare la dash cam, non usare mai solventi chimici o detergenti.
- Mantenere la dash cam a distanza da forti campi magnetici, perché potrebbero danneggiarla.
- Non utilizzare la dash cam in ambienti con temperature superiori a 60 °C o inferiori a -10 °C.
- Se la dash cam è in funzione da un certo periodo di tempo, la temperatura dell'involucro esterno aumenta; fare attenzione quando si tocca.
- Utilizzare questa dash cam solo per usi consentiti dalla legge.
- Per evitare guasti al prodotto dovuti a difetti di conformità, usare il caricabatterie per auto, il cavo di alimentazione e gli altri accessori. Non si assume nessuna responsabilità per eventuali perdite o danni causati dall'uso di caricabatterie per auto o di cavi di alimentazione non originali.
- Se per caricare la dash cam si usano gli adattatori di alimentazione, utilizzare solo adattatori di alimentazione conformi agli standard di sicurezza locali o certificati e forniti da produttori qualificati.
- La dash cam e i suoi accessori potrebbero contenere parti di piccole dimensioni. Per evitare il soffocamento o altri rischi o danni causati dai bambini, tenere la dash cam fuori dalla portata dei bambini.

Specifiche

Prodotto: Dash Cam

Modello: S500

Risoluzione della telecamera anteriore: 2.592×1.944

Risoluzione della telecamera di backup: 1.920×1.080

Ingresso: 5 V \equiv 2,4 A

Connettività wireless: Wi-Fi IEEE 802.11 b/g/n 2.4GHz

Frequenza operativa del Wi-Fi: 2.400–2.483,5 MHz

Uscita Wi-Fi massima: < 20dBm

Informazioni sulla conformità a normative e standard

Informazioni RAEE

 Tutti i prodotti contrassegnati da questo simbolo sono rifiuti di apparecchiature elettriche ed elettroniche (RAEE) in base alla direttiva 2012/19/UE) che non devono essere smaltiti assieme a rifiuti domestici non differenziati. Al contrario, è necessario proteggere l'ambiente e la salute umana consegnando i rifiuti a un punto di raccolta autorizzato al riciclaggio di rifiuti di apparecchiature elettriche ed elettroniche, predisposto dalla pubblica amministrazione o dalle autorità locali. Lo smaltimento e il riciclaggio corretti aiutano a prevenire conseguenze potenzialmente negative per l'ambiente e la salute umana. Contattare l'installatore o le autorità locali per ulteriori informazioni sulla sede e per i termini e le condizioni di tali punti di raccolta.

Dichiarazione di conformità europea

 Il produttore dichiara che la presente apparecchiatura è conforme alle direttive e alle norme europee applicabili nonché alle relative modifiche. Il testo completo della dichiarazione di conformità UE è disponibile al seguente indirizzo Internet: <https://help.70mai.asia/1193.html>

Scatola Neto	Manuale	Borsa	Pellicola
PAP 21	PAP 22	CPE 7	PET 1
Carta	Carta	Plastica	Plastica

RACCOLTA DIFFERENZIATA
Verifica le disposizioni del tuo Comune.
Separa le componenti e conferiscile in modo corretto.



Assistenza: help@70mai.com

Per altre informazioni, andare su www.70mai.com

Produttore: 70mai Co., Ltd.

Indirizzo: Room 2220, Building 2, n. 588 Zixing Road, Minhang District, Shanghai, China

Обзор устройства

Внимательно прочитайте данное руководство перед использованием продукта и храните его в надежном месте.

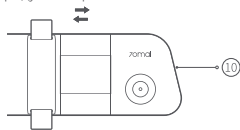
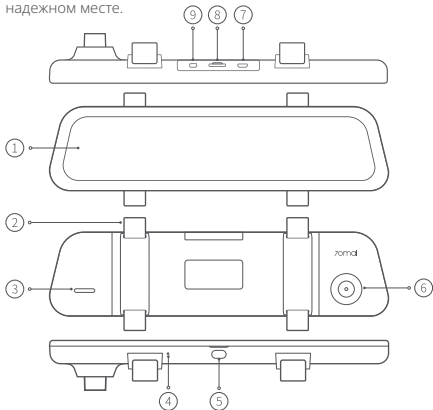

- ① Экран дисплея
- ② Крючок
- ③ Динамик
- ④ Микрофон
- ⑤ Кнопка питания
- ⑥ Камера
- ⑦ Порт электропитания
- ⑧ Слот для карты памяти
- ⑨ Порт камеры заднего вида
- ⑩ Телескопический корпус

Примечание. Изображения продукта, аксессуаров и пользовательского интерфейса в руководстве пользователя приведены только для справки. Фактический внешний вид устройства и его функции могут отличаться в результате внесения изменений в устройство.

Комплектация

1. Видеорегистратор, 1 шт.
2. Кабель питания, 1 шт.
3. Зарядное автомобильное устройство, 1 шт.
4. Ломик, 1 шт.
5. Фиксирующий ремешок, 2 шт.
6. Руководство пользователя, 1 шт.
7. Комплект камеры заднего вида*, 1 шт.

* Этот комплект содержит камеру заднего вида и аксессуары к ней. Для получения дополнительной информации см. руководство пользователя камеры заднего вида.

Установка

1. Установка карты памяти

Вставьте карту памяти в слот для карт так, чтобы ее контакты были направлены вниз.

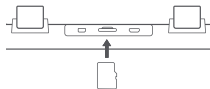

2. Установка видеорегистратора

Расположите видеорегистратор так, чтобы его экран был направлен в салон автомобиля, а задняя часть устройства плотно прилегала к зеркалу заднего вида. Отрегулируйте положение видеорегистратора так, чтобы камера не была загорожена. Прикрепите видеорегистратор к зеркалу заднего вида с помощью прилагаемых ремешков.

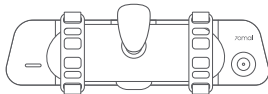

Примечание. Если зеркало заднего вида слишком длинное, отрегулируйте положение камеры, с помощью телескопического корпуса.

3. Подключение шнура питания

Подключите шнур питания к порту питания.

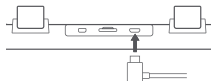

4. Прокладка кабеля

Протяните кабель питания к гнезду питания автомобиля и подключите питание.

Запустите двигатель; видеорегистратор включится автоматически.

Примечания.

- Используйте ломик в комплекте, чтобы скрыть шнур питания под обшивкой и резиновым уплотнением вдоль передней стойки.
- В зависимости от автомобиля место расположения гнезда питания может отличаться. Рисунок приведен только для справки.

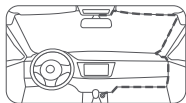

5. Регулировка угла камеры

Включите видеорегистратор и настройте угол камеры на основе изображения на экране.

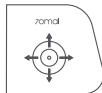

Загрузка приложения 70mai

Данное устройство может использоваться с приложением 70mai. Вы можете загрузить или установить приложение, отсканировав QR-код или выполнив поиск "70mai" в магазине приложений.

Примечание. Для подключения видеорегистратора к точке доступа Wi-Fi с помощью мобильного телефона требуется Android 5.0 и iOS 11.0 или выше.



Голосовое управление

Видеореги­стратор поддерживает голосовое управление. Во время работы видеореги­стратора голосовые команды пользователя активируют соответствующие функции устройства.

Если системный язык видеореги­стратора установлен на традиционный китайский, будут поддерживаться голосовые команды на мандариновом наречии. Если установлен другой язык, будут поддерживаться команды только на английском языке.

Голосовые команды:

Голосовая команда	Функция
Take photo	Видеореги­стратор сделает фото и сохранит его в альбом.
Lock the video	Видеореги­стратор запишет видео и сохранит его в каталоге для важных видео.
Turn on screen	Включится главный экран.
Turn off screen	Главный экран выключится.
Show front camera*	Главный экран переключится на вид с передней камеры в режиме отображения одного канала.
Show rear camera*	Главный экран переключится на вид с камеры заднего вида в режиме отображения одного канала.

* Чтобы использовать эти две голосовые команды, убедитесь, что камера заднего вида правильно установлена и подключена к видеореги­стратору.

Примечание. Если видеореги­стратор подключен к приложению 70mai, голосовое управление не поддерживается.

Указания по работе с картой памяти

- Карту памяти (продается отдельно) устанавливают в видеорегистратор непосредственно перед использованием.
- Видеорегистратор поддерживает стандартные карты microSD. Используйте карты памяти емкостью 32 ГБ ~ 128 ГБ и классом 10, U1 или выше.
- Файловый формат раздела по умолчанию на карте памяти может быть несовместим с форматом, поддерживаемым видеорегистратором. Поэтому при установке карты памяти в первый раз отформатируйте ее в видеорегистраторе перед использованием. Обратите внимание, что форматирование карты памяти приведет к удалению всех файлов на ней. Заранее сохраните резервную копию важных данных на другом устройстве.
- Многократные циклы перезаписи могут приводить к повреждению карты памяти, что может повлиять на способность хранить файлы видео и изображений. В этом случае немедленно установите новую карту памяти.
- Используйте карту памяти высокого качества, выпущенную авторитетным производителем. У карт памяти плохого качества могут возникнуть неполадки, например фактическая скорость чтения и записи не соответствует заявленной, и фактическая емкость хранилища не соответствует заявленной. Наша компания не несет ответственности за утерянные или поврежденные видеоматериалы из-за использования низкокачественной карты памяти.
- Не вставляйте и не удаляйте карту памяти при включенном видеорегистраторе.

Меры предосторожности

Перед использованием видеорегистратора ознакомьтесь со всеми мерами предосторожности и руководствами для обеспечения правильной и безопасной эксплуатации.

- Этот видеорегистратор предназначен для записи видео о ситуации вокруг автомобиля. Он не предназначен для обеспечения безопасности пользователя во время вождения. Пользователи должны соблюдать местные правила дорожного движения для обеспечения безопасности на дороге. Не пользуйтесь этим устройством во время движения.
- Из-за различий в конфигурации автомобиля, стиле, условиях вождения и т. д. некоторые функции могут работать неправильно. Сбой питания, использование в условиях, выходящих за пределы нормальной рабочей температуры или диапазона влажности, удары или повреждение карты памяти могут привести к неправильной работе видеорегистратора. Нет гарантии, что видеорегистратор будет нормально функционировать при любых обстоятельствах. Видеоролики, записанные этим видеорегистратором, предназначены только для справки.
- Установите видеорегистратор правильно и не блокируйте поле зрения водителя или подушку безопасности

- автомобиля, чтобы избежать травм и сбоев в работе продукта.
- Если переднее лобовое стекло покрыто цветной автомобильной пленкой, это может повлиять на качество видеозаписи или вызвать искажение видео.
 - Избегайте столкновений или сильных толчков видеорегистратора, в противном случае устройство может выйти из строя.
 - Запрещается использовать химические растворители или моющие средства для очистки видеорегистратора.
 - Держите видеорегистратор подальше от сильных магнитных полей, поскольку они могут привести к повреждению устройства.
 - Не используйте видеорегистратор при температуре выше 60°C или ниже -10°C.
 - При работе видеорегистратора в течение некоторого времени температура внешнего корпуса повышается; будьте осторожны при касании.
 - Используйте этот видеорегистратор только для целей, разрешенных законом.
 - Используйте стандартное автомобильное зарядное устройство, кабель питания и другие комплектные приспособления во избежание сбоев, связанных с несоответствием деталей. Компания не несет ответственности за любые убытки или повреждения, связанные с использованием нестандартных автомобильных зарядных устройств и кабелей питания.
 - Если вы используете адаптер питания для зарядки видеорегистратора, используйте только адаптеры питания, соответствующие местным стандартам безопасности или сертифицированные и поставляемые квалифицированными производителями.
 - Видеорегистратор и его аксессуары могут содержать мелкие детали. Во избежание удушья, а также повреждений устройства детьми, храните видеорегистратор в недоступном для детей месте.

Характеристики

Продукт: Dash Cam (Видеорегистратор)

Модель: S500

Разрешение передней камеры: 2592 × 1944

Разрешение камеры заднего вида: 1920 × 1080

Вход: 5 В \pm 2,4 А



Беспроводная связь: Wi-Fi IEEE 802.11 b/g/n 2,4 ГГц

Рабочая частота Wi-Fi: 2400–2483,5 МГц

Максимальная выходная мощность Wi-Fi: < 20 дБм

Информация о соответствии требованиям

Информация об отходах электрического и электронного оборудования

 Все изделия, обозначенные символом отдельного сбора отработанного электрического и электронного оборудования (WEEE, директива 2012/19/EU), следует утилизировать отдельно от несортируемых бытовых отходов. С целью охраны здоровья и защиты окружающей среды такое оборудование необходимо  сдавать на переработку в специальные пункты приема электрического и электронного оборудования, определенные правительством или местными органами власти. Правильная утилизация и переработка помогут предотвратить возможные негативные последствия для окружающей среды и здоровья человека. Чтобы узнать, где находятся такие пункты сбора и как они работают, обратитесь в компанию, занимающуюся установкой оборудования, или в местные органы власти.

Декларация о соответствии нормативным требованиям ЕС

 Производитель настоящим заявляет, что данное оборудование соответствует требованиям всех применимых директив и европейских норм, а также внесенных в них изменений и дополнений. Полный текст декларации о соответствии нормативным требованиям ЕС доступен по следующему адресу:
<https://help.70mai.asia/1193.html>

Дата изготовления: см. на упаковке

Сделано в Китае

Продукт должен транспортироваться в упаковке. Не подвергайте продукт давлению или ударам во время транспортировки.

Продукт продается онлайн и в физических магазинах.

Сведения об импортере и контактная информация отдела послепродажного обслуживания указаны на упаковке.

За информацией о сроке службы обращайтесь к дилеру.

Температура хранения: от -20 °C до 70 °C

Относительная влажность: 10-90%

Рабочая температура изделия — от -10°C до 60 °C, температура хранения — от -20 °C до 70 °C. Не подвергайте изделие воздействию экстремальных температур или повышенной влажности. Когда рабочая температура или температура хранения выходит за пределы рабочего диапазона, изделие может выйти из строя, а срок службы батареи сократиться. Если изделие оставить в машине или подвергнуть длительному воздействию прямых солнечных лучей, температура превысит рабочую. В таком случае переместите изделие в прохладное, хорошо проветриваемое место вдали от прямых солнечных лучей, а затем попробуйте запустить его снова.



Справочная служба: help@70mai.com

Для получения дополнительной информации посетите веб-сайт www.70mai.com

Производитель: 70mai Co., Ltd.

Адрес: Room 2220, Building 2, No. 588 Zixing Road, Minhang District, Shanghai, China

Vista geral do produto

Leia este manual com atenção antes de utilizar o produto e guarde-o num local seguro.

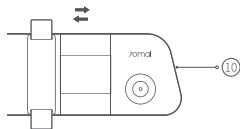
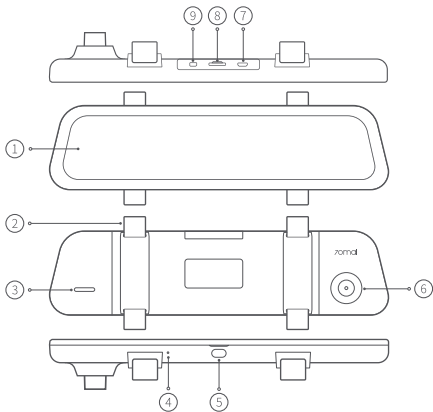

- ① Ecrã de apresentação
- ② Gancho
- ③ Altifalante
- ④ Microfone
- ⑤ Botão de ligar
- ⑥ Câmara
- ⑦ Entrada de alimentação
- ⑧ Ranhura para cartão de memória
- ⑨ Entada de câmara traseira
- ⑩ Corpo telescópico

Nota: As ilustrações do produto, dos acessórios e da interface de utilizador incluídas no manual do utilizador servem apenas para referência. O produto real e as respetivas funções poderão ser diferentes como resultado de melhoramentos efetuados no produto.

Lista de embalagem

1. Dash Cam × 1
2. Cabo de alimentação × 1
3. Carregador para veículo × 1
4. Ferramenta de levantar forros × 1
5. Correia de fixação × 2
6. Manual do utilizador × 1
7. Embalagem da câmara traseira* × 1

* Esta embalagem contém a câmara traseira e os respetivos acessórios. Consulte o manual do utilizador da câmara traseira para obter mais detalhes.

Instalação

1. Instalar o cartão de memória

Introduza o cartão de memória na ranhura para cartão com os contactos virados para baixo.

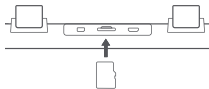

2. Instalar a câmara do tablier

Posicione o ecrã de apresentação da câmara do tablier virado para o interior do veículo, com a parte de trás do dispositivo encostada ao espelho retrovisor original do veículo. Ajuste a posição da câmara do tablier para garantir que a câmara não fica obstruída. Fixe a câmara do tablier ao espelho retrovisor utilizando as correias fornecidas.

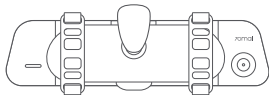

Nota: Se o espelho retrovisor original for demasiado longo, ajuste a posição da câmara utilizando o corpo telescópico.

3. Ligar o cabo de alimentação

Ligue o cabo de alimentação à porta de alimentação.

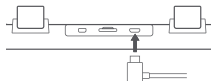

4. Encaminhar o cabo

Encaminhe o cabo de alimentação até à tomada de alimentação do veículo e ligue à alimentação.

Ligue o motor do veículo e a câmara do tablier liga-se automaticamente.

Notas:

- Utilize a ferramenta de levantar forros incluída para esconder o cabo de alimentação por baixo do forro do teto e do vedante de borracha ao longo do pilar A.
- Dependendo do veículo, a tomada de alimentação pode estar situada numa posição diferente. A figura fornecida serve apenas de referência.

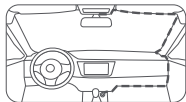

5. Ajustar o ângulo da câmara

Quando a câmara do tablier se ligar, ajuste o ângulo da câmara com base na imagem apresentada no ecrã.

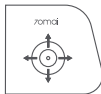

Transferir a aplicação 70mai

Este produto pode ser utilizado em conjunto com a aplicação 70mai. Pode transferir e instalar a aplicação fazendo a leitura do código QR ou procurando "70mai" na loja de aplicações.

Nota: É necessária a versão Android 5.0 e iOS 11.0 ou uma versão superior para estabelecer a ligação ao hotspot Wi-Fi da câmara do tablier com um telemóvel.



Controlo por voz

A câmara do tablier suporta controlo por voz. Durante o funcionamento da câmara do tablier, os comandos por voz do utilizador acionam as funções relevantes da câmara do tablier.

Se estiver selecionado o idioma chinês tradicional no sistema da câmara do tablier, os comandos por voz em mandarim são suportados. Se estiver selecionado qualquer outro idioma, apenas os comandos por voz em inglês são suportados.

Os comandos por voz são os seguintes:

Comando por voz	Função
Take photo	A câmara do tablier tira uma fotografia e guarda-a no álbum.
Lock the video	A câmara do tablier grava um vídeo de emergência e guarda-o na pasta de vídeos de emergência.
Turn on screen	O ecrã principal liga-se.
Turn off screen	O ecrã principal desliga-se.
Show front camera*	O ecrã principal muda para a vista da câmara frontal no modo de visualização de canal único.
Show rear camera*	O ecrã principal muda para a vista da câmara traseira no modo de visualização de canal único.

* Para usar estes dois comandos por voz, certifique-se de que a câmara traseira está corretamente instalada e ligada à câmara do tablier.

Nota: Quando a câmara do tablier está ligada à aplicação 70mai, o controlo por voz não é suportado.

Instruções sobre o cartão de memória

- É necessário instalar um cartão de memória (vendido separadamente) na câmara do tablier antes da utilização.
- A câmara do tablier suporta cartões microSD padrão. Utilize cartões de memória com capacidade de 32 GB – 128 GB e classe 10, U1 ou superior.
- O formato de partição de ficheiros predefinido do cartão de memória pode não ser compatível com o formato suportado por esta câmara do tablier. Portanto, quando introduzir o cartão de memória pela primeira vez, deve formatá-lo na câmara do tablier antes da utilização. É importante ter em atenção que a formatação do cartão de memória apagará todos os ficheiros contidos no mesmo. Portanto, faça previamente uma cópia de segurança de dados importantes para outro dispositivo.
- O cartão de memória pode ficar danificado ou deteriorar-se após ciclos de gravação repetidos e tal pode afetar a sua capacidade de guardar ficheiros de vídeo e imagem. Se tal ocorrer, substitua-o imediatamente por um novo cartão de memória.
- Utilize um cartão de memória de alta qualidade comprado a um fornecedor respeitável. Os cartões de memória de qualidade inferior podem ter problemas, tais como velocidades de leitura e escrita reais que não correspondem às velocidades indicadas e uma capacidade de armazenamento real que não corresponde à capacidade de armazenamento indicada. Não nos responsabilizamos por perdas ou danos em vídeos causados pela utilização de um cartão de memória de baixa qualidade.
- Não introduza nem retire um cartão de memória quando a câmara do tablier estiver ligada.

Precauções

Antes de utilizar esta câmara do tablier, leia todas as precauções e o manual online para assegurar uma utilização correta e segura.

- Esta câmara do tablier é um auxiliar de condução concebido para gravar imagens do exterior do veículo. Não tem a função de garantir a segurança da condução do utilizador. Os utilizadores têm de respeitar as regras e os regulamentos de trânsito locais e considerar a segurança de condução como uma prioridade. Não interaja com este produto durante a condução.
- Devido a diferenças nas condições dos veículos, estilo de condução, ambiente de condução e outros fatores, algumas funções podem não funcionar corretamente. Uma falha de energia, utilização em ambientes fora do intervalo normal de

temperaturas ou humidades para funcionamento, uma colisão ou um cartão de memória danificado podem provocar o funcionamento anómalo da câmara do tablier. Não há garantias de que esta câmara do tablier funcione normalmente em todas as circunstâncias. Os vídeos gravados por esta câmara do tablier servem apenas de referência.

- Instale corretamente esta câmara do tablier e não bloqueie a linha de visão do condutor nem o airbag do veículo, para evitar falhas do produto ou ferimentos pessoais.
- Se o para-brisas dianteiro estiver coberto com película de automóvel colorida, esta pode afetar a qualidade de gravação de vídeo da câmara frontal ou provocar distorção de vídeo.
- Evite impactos ou abanões violentos na câmara do tablier porque podem avariar o produto.
- Nunca utilize um solvente químico ou detergente para lavar a câmara do tablier.
- Mantenha esta câmara do tablier longe de quaisquer campos magnéticos fortes, pois podem danificar a câmara.
- Não utilize esta câmara do tablier em ambientes com temperaturas superiores a 60 °C ou inferiores a -10 °C.
- Quando a câmara do tablier tiver estado a funcionar durante um período de tempo, a temperatura da caixa exterior aumentará. Tenha cuidado ao tocar-lhe.
- Utilize esta câmara do tablier apenas dentro do âmbito permitido por lei.
- Utilize o carregador para veículo, o cabo de alimentação e outros acessórios incluídos, para evitar qualquer falha do produto devido a alguma não conformidade. Não nos responsabilizamos por quaisquer perdas ou danos causados pela utilização de um carregador para veículo ou cabo de alimentação não genuíno.
- Se utilizar um adaptador de alimentação para carregar a câmara do tablier, utilize apenas adaptadores de alimentação que cumpram as normas de segurança locais ou sejam certificados e fornecidos por fabricantes qualificados.
- A câmara do tablier e os respetivos acessórios podem conter peças pequenas. Para evitar asfixia ou outros perigos ou danos causados por crianças, mantenha a câmara do tablier fora do alcance de crianças.

Especificações

Produto: Dash Cam

Modelo: S500

Resolução da câmara frontal: 2592×1944

Resolução da câmara traseira: 1920×1080

Entrada: 5 V $\overline{\text{=}}$ 2,4 A

Conectividade sem fios: Wi-Fi IEEE 802.11 b/g/n 2,4 GHz

Frequência de funcionamento do Wi-Fi: 2400–2483,5 MHz

Potência máxima do Wi-Fi: < 20 dBm

Informação sobre o cumprimento da regulamentação

Informações relativas aos REEE



Todos os produtos que apresentem este símbolo são considerados resíduos de equipamentos elétricos e eletrónicos (REEE, conforme a Diretiva 2012/19/UE), não devendo ser misturados com resíduos domésticos indiscriminados. Em vez disso, o utilizador deve proteger a saúde humana e o meio ambiente e entregar o respetivo equipamento num ponto de recolha designado para reciclagem de resíduos de equipamentos elétricos e eletrónicos, indicado pelo governo ou pelas autoridades locais. A correta eliminação e a reciclagem ajudarão a prevenir eventuais consequências negativas para o meio ambiente e a saúde humana. Para obter mais informações sobre os locais e os termos e condições de tais pontos de recolha, entre em contacto com a entidade responsável pela instalação ou com as autoridades locais.

Declaração de conformidade da UE



O fabricante, pelo presente, declara que este equipamento está em conformidade com as diretivas e normas europeias aplicáveis e as respetivas alterações. O texto completo da declaração de conformidade da UE está disponível em: <https://help.70mai.asia/1193.html>

Assistência: help@70mai.com

Para obter mais informações, visite www.70mai.com

Fabricante: 70mai Co., Ltd.

Endereço: Room 2220, Building 2, No. 588 Zixing Road, Minhang District, Shanghai, China

Przegląd produktu

Prosimy starannie zapoznać się z tą instrukcją przed rozpoczęciem użytkowania produktu oraz przechowywać ją w bezpiecznym miejscu.

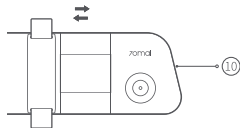
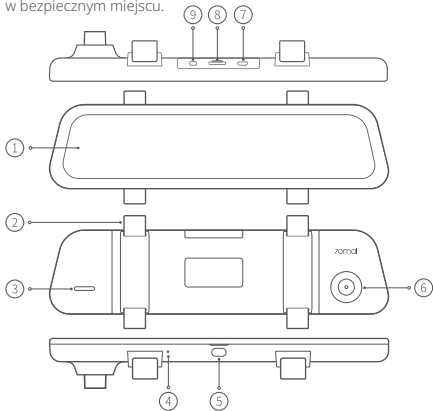

- ① Ekran wyświetlacza
- ② Zaczep
- ③ Głośnik
- ④ Mikrofon
- ⑤ Przycisk zasilania
- ⑥ Kamera
- ⑦ Port zasilania
- ⑧ Gniazdo karty pamięci
- ⑨ Port kamery cofania
- ⑩ Korpus teleskopowy

Uwaga: Ilustracje produktu, akcesoriów i interfejsu użytkownika są zawarte w tej instrukcji obsługi wyłącznie dla celów referencyjnych. Faktyczny produkt i jego funkcje mogą różnić się w zależności od kolejnych wersji urządzenia.

Lista zawartości opakowania

1. Dash Cam × 1
2. Kabel zasilający × 1
3. Ładowarka samochodowa × 1
4. Narzędzie do przycinania przewodów × 1
5. Pasek mocujący × 2
6. Instrukcja obsługi × 1
7. Pakiet kamery cofania* × 1

* Ten pakiet zawiera kamerę cofania i jej akcesoria. Więcej informacji można znaleźć w instrukcji obsługi kamery cofania.

Instalacja

1. Instalacja karty pamięci

Włóż kartę pamięci do gniazda karty stykami skierowanymi w dół.

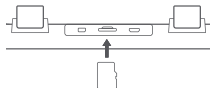

2. Montaż kamery samochodowej

Ustaw kamerę samochodową ekranem wyświetlacza skierowanym do wnętrza samochodu, a tył urządzenia dopasuj do oryginalnego lusterka wstecznego samochodu. Dostosuj położenie kamery samochodowej, aby upewnić się, że kamera nie jest zasłonięta.

Przymocuj kamerę samochodową do lusterka wstecznego za pomocą dostarczonych pasków.

Uwaga: Jeśli oryginalne lusterko wsteczne jest za długie, wyreguluj położenie kamery za pomocą korpusu teleskopowego.

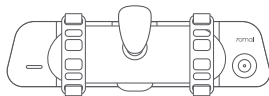

3. Podłączenie przewodu zasilającego

Podłącz przewód zasilający do gniazda zasilania.

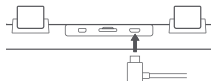

4. Prowadzenie przewodu

Poprowadź przewód zasilający do gniazda zasilania pojazdu i podłącz zasilanie.

Uruchom silnik samochodu, a kamera samochodowa włączy się automatycznie.

Uwagi:

- Przy pomocy załączonego narzędzia do przycinania przewodów ukryj przewód zasilający pod podsufitką i uszczelką gumową przy słupku A.
- W zależności od pojazdu, gniazdo zasilania może być umieszczone w różnych miejscach. Pokazany rysunek ma wyłącznie charakter referencyjny.

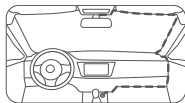

5. Regulacja kąta kamery

Gdy kamera samochodowa się włączy, dostosuj kąt kamery na podstawie obrazu prezentowanego na ekranie.

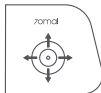

Pobieranie aplikacji 70mai

Produkt ten może być użytkowany wraz z aplikacją 70mai. Możesz pobrać i zainstalować aplikację, skanując kod QR lub wyszukując „70mai” w sklepie z aplikacjami.

Uwaga: Do podłączenia hotspotu WiFi kamery samochodowej z telefonem komórkowym konieczny jest co najmniej Android 5.0 i iOS 11.0 lub ich późniejsze wersje.



Sterowanie głosowe

Kamera samochodowa obsługuje sterowanie głosowe. Podczas działania kamery samochodowej polecenia głosowe użytkownika uruchamiają odpowiednie funkcje kamery samochodowej.

Jeśli język systemu kamery samochodowej jest ustawiony na chiński tradycyjny, obsługiwane są polecenia głosowe w języku mandaryńskim. Jeśli ustawiony jest inny język, obsługiwane są tylko polecenia głosowe w języku angielskim.

Polecenia głosowe są następujące:

Polecenie głosowe	Funkcja
Take photo	Kamera samochodowa zrobi zdjęcie i zapisze je w albumie.
Lock the video	Kamera samochodowa nagra wideo awaryjne i zapisze je w katalogu wideo awaryjnych.
Turn on screen	Główny ekran zostanie włączony.
Turn off screen	Główny ekran zostanie wyłączony.
Show front camera*	Ekran główny przełączy się na widok z przedniej kamery w trybie wyświetlania jednokanałowego.
Show rear camera*	Ekran główny przełączy się na widok z tylnej kamery w trybie wyświetlania jednokanałowego.

* Aby użyć tych dwóch poleceń głosowych, upewnij się, że kamera cofania jest prawidłowo zainstalowana i połączona z kamerą samochodową.

Uwaga: Gdy kamera samochodowa jest podłączona do aplikacji 70mai, sterowanie głosowe nie jest obsługiwane.

Instrukcje dot. karty pamięci

- Jeszcze przed rozpoczęciem korzystania z kamery należy zainstalować w niej kartę pamięci (sprzedawaną oddzielnie).
- Kamera ta obsługuje standardowe karty microSD. Należy używać kart pamięci o pojemności 32 GB ~ 128 GB i klasie szybkości 10, U1 lub wyższej.
- Domyślny format partycji plików w karcie pamięci może nie być zgodny z formatem obsługiwanym przez tę kamerę samochodową. Dlatego wkładając kartę pamięci po raz pierwszy, przed użyciem należy ją sformatować w kamerze samochodowej. Należy pamiętać, że sformatowanie karty pamięci spowoduje usunięcie wszystkich znajdujących się na niej plików. Dlatego należy pamiętać, aby wcześniej wykonać kopię zapasową ważnych danych na innym urządzeniu.
- Karta pamięci może się uszkodzić lub zepsuć po kilku cyklach przegrywania i może to wpłynąć na możliwość zapisywania plików wideo i obrazów. Jeżeli tak się stanie, należy natychmiast wymienić ją na nową.
- Prosimy korzystać z kart wysokiej jakości, zakupionych od uznanego sprzedawcy. W przypadku kart pamięci gorszej jakości mogą występować problemy, takie jak rzeczywista prędkość odczytu i zapisu, która nie odpowiada podanym prędkościom, oraz rzeczywista pojemność pamięci, która nie odpowiada podanej pojemności. Nie ponosimy odpowiedzialności za utracone lub uszkodzone nagrania wideo z powodu użycia karty pamięci o niskiej jakości.
- Nie wkładać i nie wyjmować karty pamięci z włączonej kamery.

Środki zapobiegawcze

Przed rozpoczęciem korzystania z niniejszej kamery samochodowej, prosimy o zapoznanie się z wszystkimi środkami zapobiegawczymi oraz instrukcją obsługi dla zapewnienia prawidłowego i bezpiecznego użytkowania produktu.

- Ta kamera samochodowa to pomoc w prowadzeniu pojazdu przeznaczona do nagrywania obrazów na zewnątrz pojazdu. Nie posiada funkcji zapewnienia bezpieczeństwa jazdy użytkownika. Użytkownicy muszą przestrzegać lokalnych przepisów ruchu drogowego i traktować bezpieczeństwo jazdy jako priorytet. Nie obsługuj tego produktu podczas jazdy.
- Ze względu na różne warunki pojazdów, style jazdy, otoczenie jazdy i inne czynniki, niektóre funkcje urządzenia mogą nie działać prawidłowo. Awaria zasilania, stosowanie w środowisku z temperaturą wykraczającą poza zakres normalnej temperatury działania lub wilgotnością również poza zakresem, kolizja lub uszkodzona karta pamięci mogą spowodować nieprawidłowe działanie kamery. Nie ma żadnej gwarancji, że kamera ta będzie prawidłowo działać we wszystkich okolicznościach. Nagrania wideo zapisane w niej są wyłącznie dla celów referencyjnych.
- Prosimy o prawidłowe zainstalowanie kamery samochodowej w sposób nie blokujący zakresu widoku dla kierowcy lub

- poduszki powietrznej, aby zapobiec uszkodzeniu urządzenia lub urazów ciała.
- Jeśli przednia szyba jest pokryta kolorową folią samochodową, może to wpłynąć na jakość nagrywania wideo przednią kamerą lub spowodować zniekształcenie obrazu.
 - Należy unikać kolizji lub silnych wstrząsów kamery samochodowej, w przeciwnym razie produkt może działać nieprawidłowo.
 - Nigdy nie należy używać chemicznych rozpuszczalników ani detergentów do mycia kamery samochodowej.
 - Prosimy przechowywać kamerę z dala od silnych pól magnetycznych, ponieważ mogą one ją uszkodzić.
 - Nie używać kamery w środowisku o temperaturze ponad 60°C lub poniżej -10°C.
 - Gdy kamera samochodowa będzie działać przez pewien czas, temperatura zewnętrznej obudowy wzrośnie, więc należy zachować ostrożność podczas dotykania.
 - Należy korzystać z urządzenia wyłącznie w zakresie dopuszczalnym prawnie.
 - Należy skorzystać z załączonej ładowarki samochodowej, przewodu zasilającego i innych akcesoriów w celu uniknięcia awarii produktu z powodu niezgodności akcesoriów. Nie ponosimy odpowiedzialności za żadne straty lub szkody spowodowane użytkowaniem nieoryginalnej ładowarki lub kabla zasilającego.
 - W przypadku zastosowania zasilacza do ładowania kamery samochodowej, należy używać tylko zasilaczy zgodnych z lokalnymi normami bezpieczeństwa lub certyfikowanych i dostarczonych przez wykwalifikowanych producentów.
 - Kamera samochodowa i jej akcesoria mogą zawierać małe części. Aby uniknąć zakrzuszenia się lub innych zagrożeń lub uszkodzeń spowodowanych przez dzieci, należy trzymać kamerę samochodową poza zasięgiem dzieci.

Dane techniczne

Produkt: Dash Cam

Model: S500

Rozdzielczość przedniej kamery: 2592×1944

Rozdzielczość kamery cofania: 1920×1080

Moc wejściowa: 5V = 2,4A

Łączność bezprzewodowa: Wi-Fi IEEE 802.11 b/g/n 2,4 GHz

Częstotliwość pracy Wi-Fi: 2400–2483,5 MHz

Maksymalna moc wyjściowa Wi-Fi: < 20 dBm

Informacje dotyczące zgodności z przepisami

Informacje dotyczące europejskiej dyrektywy WEEE



Wszystkie produkty oznaczone tym symbolem są uznane za odpady sprzętu elektrycznego i elektronicznego (WEEE zgodnie z Dyrektywą 2012/19/UE) i nie mogą być wyrzucane po zakończeniu okresu użytkowania wraz z innymi odpadami. W celu ochrony zdrowia ludzi oraz środowiska naturalnego należy przekazać zużyty sprzęt do wyznaczonego punktu utylizacji wyznaczonego przez instytucje rządowe lub lokalne. Prawidłowe usunięcie zużytego produktu pomaga w zapobieganiu potencjalnym negatywnym skutkom oddziaływania na środowisko naturalne i zdrowie ludzi. Więcej informacji można uzyskać w urzędzie lokalnym lub od instalatora.

Deklaracja zgodności UE



Niniejszym producent deklaruje zgodność produktu z wymogami odpowiednich dyrektyw oraz norm europejskich wraz ze zmianami. Pełny tekst deklaracji zgodności UE jest dostępny na następującej stronie internetowej: <https://help.70mai.asia/1193.html>

Serwis: help@70mai.com

Dalsze informacje znajdują się na stronie www.70mai.com

Producent: 70mai Co., Ltd.

Adres: Room 2220, Building 2, No. 588 Zixing Road, Minhang District, Shanghai, China

A termék áttekintése

Kérjük, a készülék használatba vétele előtt gondosan olvassa el ezt az útmutatót, és őrizze meg.

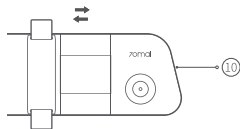
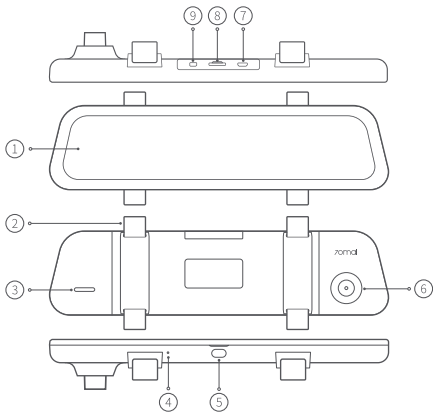

- ① Képernyő
- ② Horog
- ③ Hangszóró
- ④ Mikrofon
- ⑤ Bekapcsoló gomb
- ⑥ Kamera
- ⑦ Tápcsatlakozó
- ⑧ Memóriakártya-rés
- ⑨ Hátsó kamera csatlakozója
- ⑩ Széthúzható test

Megjegyzés: az útmutatóban a készülék, a tartozékok és a kezelőfelület ábrázolásai csak tájékoztató jellegűek. A termékfejlesztések következtében az Ön készüléke ezektől eltérhet.

A doboz tartalma:

1. 1 db fedélzeti kamera
2. 1 db töltőkábel
3. 1 db autós töltő

4. 1 db szétválasztó szerszám
vezeték elvezetéséhez
5. 2 db rögzítőpánt

6. 1 db használati útmutató
7. 1 db hátsó kamera csomag*

* Ez a csomag tartalmazza a hátsó kamerát és tartozékait. A további részleteket lásd a hátsó kamera használati útmutatójában.

Beszereles

1. A memóriakártya behelyezése

Helyezze be a memóriakártyát a kártyarésbe az érintkezőivel lefelé.

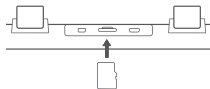

2. A fedélzeti kamera elhelyezése

A fedélzeti kamera képernyője az autó belseje felé nézzen, a készülék hátulja pedig az autó eredeti visszapillantó tükreire támaszkodjon. A fedélzeti kamera helyzetét úgy állítsa be, hogy a kamerát ne takarja el semmi. A mellékelt pántokkal rögzítse a fedélzeti kamerát a visszapillantó tükörrre.

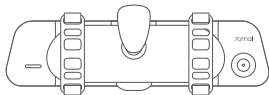

Megjegyzés: ha az eredeti visszapillantó tükör túl hosszú, a széthúzható testtel állítsa be a kamera pozícióját.

3. A tápkábel csatlakoztatása

A tápkábelt csatlakoztassa a tápcsatlakozóra.

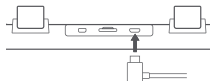

4. A kábel elvezetése

A tápkábelt vezesse el a jármű szivargyújtó csatlakozójáig, és csatlakoztassa hozzá.

Indítsa be a motort, és a fedélzeti kamera automatikusan bekapcsol.

Megjegyzések:

- A töltőkábel elrejtéséhez (szélvédő széle alatt, az A-oszlop gumitömítése mentén) használja a mellékelt szétválasztó szerszámot.
- A járműtől függően előfordulhat, hogy a szivargyújtó csatlakozó más helyen található. A mellékelt ábra csak tájékoztató jellegű.

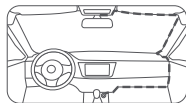

5. A kamera szögének beállítása

A fedélzeti kamera elindítása után a képernyőn megjelenő kép alapján állítsa be a kamera szögét.

A 70mai alkalmazás letöltése

A készüléket a 70mai alkalmazással együtt kell használni. Az alkalmazást a QR-kód beolvasásával, vagy az alkalmazás-áruházban a „70mai” app letöltésével lehet telepíteni.

Megjegyzés: a fedélzeti kamera Wi-Fi elérési pontjához Android 5.0 és iOS 11.0 (vagy újabb) operációs rendszerű okostelefonnal lehet csatlakozni.

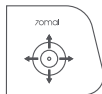

Hangvezérlés

A fedélzeti kamera támogatja a hangvezérlést. A fedélzeti kamera üzemeltetése során a felhasználó által kiadott hangparancsok aktiválják a fedélzeti kamera megfelelő funkcióját.

Ha a fedélzeti kamera rendszernyelve tradicionális kínai, akkor mandarin nyelvű hangparancsok használhatók. Bármilyen más beállított nyelv esetén csak angol nyelvű hangparancsok használhatók.

A hangparancsok a következők:

Hangparancs	Funkció
Take photo	A fedélzeti kamera fényképet készít, és az albumba menti.
Lock the video	A fedélzeti kamera vészhelyzeti videót készít, és a vészhelyzeti videókönyvtárba menti.
Turn on screen	A fő képernyő bekapcsolódik.
Turn off screen	A fő képernyő kikapcsolódik.
Show front camera*	A fő képernyő az egycsatornás kijelzési módban az elülső kamera képét jeleníti meg.
Show rear camera*	A fő képernyő az egycsatornás kijelzési módban a hátsó kamera képét jeleníti meg.

* Ennek a két hangparancsnak a használatához megfelelően fel kell szerelni a hátsó kamerát és csatlakoztatni kell a fedélzeti kamerához.

Megjegyzés: Amikor a fedélzeti kamera a 70mai alkalmazáshoz van csatlakoztatva, a hangvezérlés nem támogatott.

Memóriakártyával kapcsolatos előírások

- Használat előtt (külön megvásárolható) memóriakártyát kell helyezni a fedélzeti kamerába.
- A fedélzeti kamera szabványos microSD kártyát használ. Kérjük, hogy 32 GB és 128 GB közötti kapacitású, Class 10, U1 vagy jobb besorolású memóriakártyát használjon.
- Előfordulhat, hogy a memóriakártya eredeti formázása nem felel meg a fedélzeti kamera formátumának. Ezért az első behelyezés után a fedélzeti kamerában formázza meg a memóriakártyát. Fontos megjegyezni, hogy a memóriakártya formázása minden adatot töröl a memóriakártyáról. Ezért a formázás előtt minden fontos fájlt mentsen el egy másik eszközre.
- Sokszori felülírás után a memóriakártya megrongálódhat vagy romolhat az állapota, ez pedig befolyásolhatja a képek és videók tárolási képességét. Ilyen esetben azonnal cserélje ki új memóriakártyára.
- Kérjük, csak megbízható eladótól és csak kiváló minőségű memóriakártyát vásároljon. Rosszabb minőségű memóriakártya esetén előfordulhat, hogy a tényleges írási/olvasási sebesség, illetve a tényleges tárolási kapacitás nem felel meg a feltüntetett értéknek. A videófelvételek rossz minőségű memóriakártya miatti elvesztéséért vagy megrongálódásáért semmiféle felelősséget sem vállalunk.
- A fedélzeti kamera bekapcsolt állapotában ne vegye ki és ne helyezze be a memóriakártyát.

Óvintézkedések

A helyes és biztonságos használat érdekében a kamera használata előtt olvassa el a használati útmutatót és az összes óvintézkedést.

- A fedélzeti kamera egy vezetési segédeszköz, amelyet arra terveztek, hogy külső felvételeket készítsen a járműről. Nem garantálja a felhasználó járművezetési biztonságát. A felhasználóknak be kell tartaniuk a helyi közlekedési szabályokat, és mindig oda kell figyelniük rá, hogy biztonságosan vezessenek. Ne üzemeltesse a terméket vezetés közben.
- A gépjárművek állapota, a vezetési stílusok, a vezetési környezet és egyéb tényezők közötti különbségek miatt előfordulhat, hogy egyes funkciók nem fognak megfelelően működni. A tápfeszültség kimaradása, a kamera megengedett hőmérséklet- vagy páratartalom-tartományon kívüli használata, karambol vagy sérült memóriakártya esetén előfordulhat, hogy a kamera nem rendeltetésszerűen működik. Nincs rá garancia, hogy a kamera minden körülmények között megfelelően fog működni. A kamera által készített videók csak hivatkozási alapként használhatók.
- Megfelelően szerelje fel a kamerát, úgy, hogy az ne akadályozza a vezető kilátását és a légzsák működését, és a légzsák

működésekor ne mehesse tönkre, illetve ne okozhasson személyi sérülést.

- Ha az első szélvédőt, amelyre a fedélzeti kamera fel van szerelve, színes autófólia borítja, az hatással lehet a videófelvétel minőségére, vagy torzítást okozhat.
- Ne tegye ki a kamerát ütésnek vagy erős rázkódásnak, mivel ezek a termék meghibásodását okozhatják.
- A kamerát ne mossa le kémiai oldószerrel vagy tisztítószerrel.
- A kamerát tartsa távol erős mágneses terektől, mert kárt okozhatnak benne.
- A kamerát ne használja 60 °C-nál magasabb, illetve -10 °C-nál alacsonyabb környezeti hőmérsékleten.
- Hosszabb üzemeltetés után a kamera külső borítása kissé felmelegedhet, ezért kérjük, óvatosan érintse meg.
- A kamerát csak a törvényben megengedett módon használja.
- Csak a mellékelt töltőadapert, tápkábelt és más tartozékokat használja, mert más, a kamerával nem kompatibilis termékek használata a kamera meghibásodását okozhatja. A nem eredeti autós töltő és töltőkábel használatából eredő semmilyen kárért vagy kártételért semmilyen felelősséget sem vállalunk.
- Ha hálózati adaptert használ a kamera töltéséhez, csak a helyi biztonsági előírásoknak megfelelő, vagy minősített gyártók által tanúsított és forgalmazott hálózati adaptert használjon.
- A kamera és a tartozékai apró alkatrészeket tartalmazhatnak. A fulladás és az egyéb veszélyek, illetve és a gyermekek által okozott károk elkerülése érdekében a kamera a gyermekektől elzárva tartandó.

Műszaki adatok

Termék: Dash Cam

Modell: S500

Az elülső kamera felbontása: 2592×1944

A hátsó kamera felbontása: 1920×1080

Bemenet: 5 V \equiv 2,4 A

Vezeték nélküli kommunikáció: Wi-Fi IEEE 802.11 b/g/n 2,4 GHz

Wi-Fi üzemi frekvencia: 2400–2483,5 MHz

Maximális kimeneti teljesítmény, Wi-Fi: < 20 dBm

Törvényi megfeleléségi információ

WEEE információ



Az ezzel a szimbólummal jelölt termékek elektromos és elektronikus hulladékok (WEEE, a 2012/19/EU irányvonalnak megfelelően), amelyeket nem szabad a nem szelektív háztartási hulladékban elhelyezni. Ezeket az emberi egészség és a környezet védelmében a kormány vagy a helyi hatóságok által kijelölt gyűjtőpontokon kell leadni az elektromos és elektronikus hulladék újrahasznosítása céljából. A helyes hulladékkezelés és újrahasznosítás segít az emberi egészségre és a környezetre gyakorolt lehetséges negatív hatások megelőzésében. Kérjük, az ilyen gyűjtőhelyekről és szolgáltatási feltételeikről érdeklődjön a telepítőnél, vagy a helyi hatóságoknál.

EU megfeleléségi nyilatkozat



A gyártó ezzel kijelenti, hogy ez a berendezés megfelel a vonatkozó európai szabványok és irányvonalak, valamint azok kiegészítései előírásainak. Az EU megfeleléségi nyilatkozat teljes szövege a következő weboldalon olvasható el: <https://help.70mai.asia/1193.html>

Ügyfélszolgálat: help@70mai.com

További információk: www.70mai.com

Gyártó: 70mai Co., Ltd.

Cím: Room 2220, Building 2, No. 588 Zixing Road, Minhang District, Sanghaj, Kína

Огляд пристрою

Уважно прочитайте цей посібник перед використанням пристрою та зберігайте його в безпечному місці.

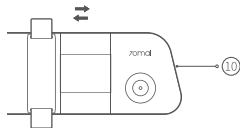
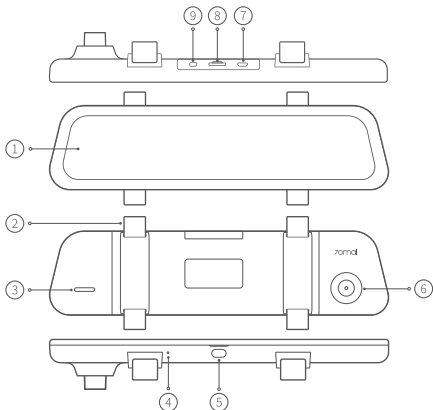

- ① Екран
- ② Гачок
- ③ Динамік
- ④ Мікрофон
- ⑤ Кнопка живлення
- ⑥ Камера
- ⑦ Порт живлення
- ⑧ Гніздо для карти пам'яті
- ⑨ Порт для камери заднього виду
- ⑩ Розсувний корпус

Зауважте, що зображення пристрою, аксесуарів та інтерфейсу користувача наведено в посібнику виключно для прикладу. Виробник має право вдосконалювати пристрій, і тому його фактичний вигляд і функції можуть відрізнятися.

Комплектація

1. Відеореєстратор, 1 шт.
2. Кабель живлення, 1 шт.
3. Автомобільний зарядний пристрій, 1 шт.
4. Інструмент для обрізання дротів, 1 шт.
5. Кріпильна стрічка, 2 шт.
6. Посібник користувача, 1 шт.
7. Комплект камери заднього виду*, 1 шт.

* Цей комплект містить камеру заднього виду й аксесуари до неї. Докладні відомості наведено в посібнику користувача для камери заднього виду.

Встановлення

1. Встановлення карти пам'яті

Вставте карту пам'яті у відповідне гніздо, спрямувавши контакти вниз.

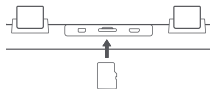

2. Встановлення відеореєстратора

Спрямуйте екран відеореєстратора в салон автомобіля, а задню панель пристрою щільно притисніть до оригінального дзеркала заднього виду. Відрегулюйте положення відеореєстратора, щоб камера не була закрита. Закріпіть відеореєстратор на дзеркалі заднього виду за допомогою стрічок із комплекту постачання.

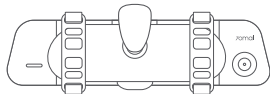

Примітка. Якщо оригінальне дзеркало заднього виду задовге, відрегулюйте положення камери за допомогою розсувного корпусу.

3. Підключення кабелю живлення

Підключіть кабель живлення до порту живлення.

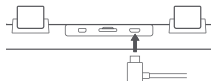

4. Прокладання кабелю

Прокладіть кабель живлення до автомобільної розетки й підключіть живлення.

Запустіть двигун автомобіля; відеореєстратор увімкнеться автоматично.

Примітки.

- За допомогою інструмента для обрізання дротів із комплекту постачання засуньте кабель живлення під обшивку й гумовий ущільнювач на передній стійці.
- Місце розташування розетки залежить від моделі автомобіля. Малюнок наведено для прикладу.

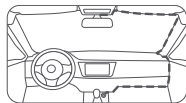

5. Регулювання кута нахилу камери

Коли відеореєстратор увімкнеться, відрегулюйте кут нахилу камери, керуючись зображенням на екрані.

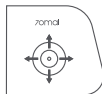

Завантаження додатка 70mai

Цей пристрій можна використовувати разом із додатком 70mai. Щоб завантажити та встановити додаток, відскануйте QR-код або знайдіть 70mai в магазині додатків.

Зауважте, що для підключення до точки доступу Wi-Fi відеореєстратора потрібен мобільний телефон з операційною системою Android 5.0 або iOS 11.0 (чи новішої версії).



Голосове керування

Відеореєстратором можна керувати за допомогою голосових команд. Коли відеореєстратор увімкнений, голосові команди користувача ініціюють виконання відповідних функцій.

Якщо для системи відеореєстратора вибрано традиційну китайську мову, підтримуються голосові команди на мандаринському діалекті китайської мови. Якщо вибрано будь-яку іншу мову, підтримуються лише голосові команди англійською мовою.

Перелік голосових команд наведено нижче.

Голосова команда	Функція
Take photo	Відеореєстратор зробить фотознімок і збереже його в альбомі.
Lock the video	Відеореєстратор запише екстрене відео і збереже його в папці для екстрених відео.
Turn on screen	Буде увімкнено головний екран.
Turn off screen	Головний екран буде вимкнено.
Show front camera*	На головний екран буде виведено зображення з передньої камери в одноканальному режимі відображення.
Show rear camera*	На головний екран буде виведено зображення з камери заднього виду в одноканальному режимі відображення.

* Щоб використовувати ці дві голосові команди, переконайтеся, що камеру заднього виду правильно встановлено й підключено до відеореєстратора.

Зауважте: якщо відеореєстратор підключений до додатка 70mai, голосове керування не підтримується.

Інструкції щодо карти пам'яті

- Обов'язково встановіть карту пам'яті (продається окремо), перш ніж користуватися відеореєстратором.
- Відеореєстратор підтримує стандартні карти microSD. Використовуйте карти пам'яті ємністю 32-128 ГБ, які мають клас 10, U1 або вище.
- Стандартний формат файлового розділу карти пам'яті може бути несумісний із форматом, який підтримує відеореєстратор. Уперше вставивши карту пам'яті, відформатуйте її у відеореєстраторі перед використанням. Зауважте, що форматування призведе до знищення всіх наявних на карті пам'яті файлів. Заздалегідь створіть резервну копію важливих даних на іншому пристрої.
- Багаторазове перезаписування може призвести до пошкодження чи псування карти пам'яті та вплинути на її здатність зберігати відео й зображення. У такому разі слід негайно замінити карту пам'яті на нову.
- Використовуйте якісні карти пам'яті, придбані в надійних постачальників. У разі використання неякісних карт пам'яті можуть виникати проблеми, як-от невідповідність фактичного обсягу пам'яті та швидкості читання й записування заявленим значенням. Ми не відповідаємо за втрату або пошкодження відеозаписів через використання неякісної карти пам'яті.
- Не вставляйте і не виймайте карту пам'яті, коли відеореєстратор увімкнено.

Застереження

Щоб правильно й безпечно використовувати відеореєстратор, уважно прочитайте всі застереження та посібник користувача.

- Цей відеореєстратор допомагає водієві, записуючи зображення зовні транспортного засобу. Він не призначений для забезпечення безпеки користувача під час водіння. Користувач має дотримуватися місцевих правил дорожнього руху та безпечно керувати автомобілем за будь-яких обставин. Забороняється керувати цим виробом під час водіння.
- На роботу деяких функцій можуть впливати відмінності в конфігурації автомобіля, манера водіння, зовнішні умови й інші фактори. Перебої з живленням, використання за межами діапазону допустимої температури чи рівня вологості, зіткнення або пошкодження карти пам'яті можуть спричинити порушення в роботі відеореєстратора. Виробник не гарантує, що відеореєстратор нормально функціонуватиме за всіх умов. Відеозаписи з цього реєстратора носять виключно інформативний характер.

- Правильно встановлюйте відеореєстратор, щоб він не перекривав водієві поле зору та не блокував подушки безпеки. Це дасть змогу запобігти поломці пристрою та травмам.
- Наявність кольорової плівки на лобовому склі автомобіля може спричинити погіршення якості відео, записаного передньою камерою, і його спотворення.
- Бережіть відеореєстратор від ударів і струсів. Вони можуть спричинити несправність пристрою.
- Не використовуйте хімічні розчинники й миючі засоби для миття відеореєстратора.
- Тримайте відеореєстратор на безпечній відстані від сильних магнітних полів, оскільки вони можуть спричинити його пошкодження.
- Не використовуйте відеореєстратор за температури вище 60°C і нижче -10°C.
- Після тривалого використання корпус відеореєстратора може нагрітися. Будьте обережні, коли торкаєтеся до нього.
- Використовуйте відеореєстратор тільки в дозволених законом випадках.
- Щоб уникнути поломки пристрою через несумісність компонентів, використовуйте лише автомобільний зарядний пристрій, кабель живлення й інші аксесуари з комплекту постачання. Виробник не відповідає за збитки й пошкодження, спричинені використанням неоригінального автомобільного зарядного пристрою чи кабелю живлення.
- Використовуйте для заряджання відеореєстратора лише адаптери живлення, які відповідають місцевим стандартам безпеки чи були сертифіковані й надані кваліфікованим виробником.
- Відеореєстратор і його аксесуари можуть містити дрібні деталі. Тримайте відеореєстратор у недоступному для дітей місці, щоб вони не проковтнули такі деталі та не завдали іншої шкоди собі чи пристрою.

Технічні характеристики

Виріб: Dash Cam

Модель: S500

Роздільна здатність передньої камери: 2592×1944

Роздільна здатність камери заднього виду: 1920×1080

Вхідний струм: 5 В \equiv 2,4 А

Бездротове з'єднання: Wi-Fi IEEE 802.11 b/g/n 2,4 ГГц

Робоча частота Wi-Fi: 2400-2483,5 МГц

Максимальна вихідна потужність Wi-Fi: < 20 дБм

Інформація про відповідність вимогам

Інформація щодо WEEE

 Усі продукти, позначені цим символом, вважаються відходами електричного та електронного обладнання (WEEE відповідно до директиви 2012/19/EU), які слід утилізувати окремо від несортованих побутових відходів. Щоб захистити здоров'я людей і навколишнє середовище, потрібно здавати непрацююче обладнання до спеціалізованих пунктів збору, визначених державними або місцевими органами влади, для подальшої переробки. Правильна утилізація та переробка допоможуть запобігти негативним наслідкам для навколишнього середовища та здоров'я людей. За додатковою інформацією про розташування та умови роботи подібних пунктів збору звертайтеся до компанії, яка виконала встановлення, або до місцевих органів влади.

Декларація відповідності для ЄС

 Виробник заявляє, що це обладнання відповідає застосовним директивам, європейським стандартам і поправкам до них. Повний текст заяви для ЄС про відповідність наведено в Інтернеті за такою адресою: <https://help.70mai.asia/1193.html>

Довідкова служба: help@70mai.com

Додаткова інформація: www.70mai.com

Виробник: 70mai Co., Ltd.

Адреса: Room 2220, Building 2, No. 588 Zixing Road, Minhang District, Shanghai, China

Přehled výrobku

Před použitím výrobku si pečlivě přečtete tento návod a uschovejte jej na bezpečném místě.

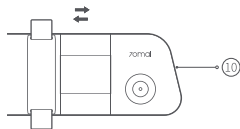
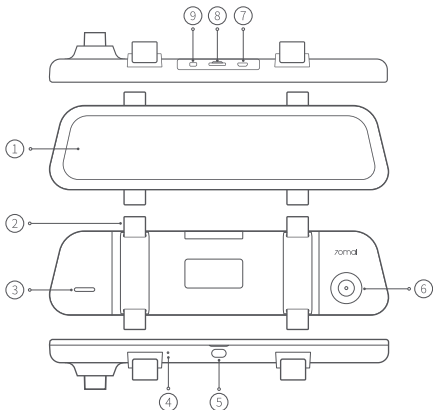

- ① Obrazovka displeje
- ② Háček
- ③ Reproduktor
- ④ Mikrofon
- ⑤ Tlačítko napájení
- ⑥ Kamera
- ⑦ Napájecí port
- ⑧ Slot pro paměťovou kartu
- ⑨ Port pro záložní kameru
- ⑩ Teleskopické tělo

Poznámka: Vyobrazení výrobku, příslušenství a uživatelského rozhraní v uživatelské příručce jsou pouze orientační. Skutečný výrobek a funkce se mohou lišit kvůli průběžnému vylepšování výrobku.

Obsah balení

1. Palubní kamera × 1
2. Napájecí kabel × 1
3. Nabíječka do auta × 1

4. Páčidlo × 1
5. Upevňovací popruh × 2
6. Uživatelská příručka × 1

7. Balíček záložní kamery* × 1

* Tento balíček obsahuje záložní kameru a její příslušenství. Další podrobnosti naleznete v uživatelské příručce k záložní kameře.

Instalace

1. Vložení paměťové karty

Vložte paměťovou kartu do slotu pro kartu kontakty dolů.

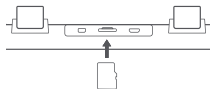

2. Instalace palubní kamery

Umístěte obrazovku palubní kamery směrem do interiéru vozidla a zadní část zařízení přitiskněte k původnímu zpětnému zrcátku vozidla. Upravte polohu palubní kamery tak, aby kamera nepřekážela. Připevněte palubní kameru ke zpětnému zrcátku pomocí dodaných popruhů.

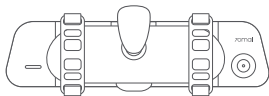

Poznámka: Pokud je původní zpětné zrcátko příliš dlouhé, upravte jeho polohu pomocí teleskopického těla.

3. Připojení napájecího kabelu

Připojte napájecí kabel k napájecímu portu.

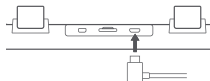

4. Vedení kabelu

Přiveďte napájecí kabel k napájecí zásuvce vozidla a zapojte napájení.

Nastartujte motor vozidla a palubní kamera se automaticky zapne.

Poznámky:

- Pomocí přiloženého páčidla schovejte napájecí kabel pod čalounění stropu a gumové těsnění podél A-sloupku.
- V závislosti na vozidle se může napájecí zásuvka nacházet na jiném místě. Uvedený obrázek je pouze orientační.

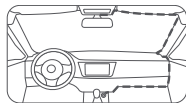

5. Nastavení úhlu kamery

Po zapnutí palubní kamery nastavte úhel kamery podle obrazu zobrazeného na obrazovce.



Stažení aplikace 70mai

Tento produkt lze používat ve spojení s aplikací 70mai. Aplikaci můžete stáhnout a nainstalovat naskenováním QR kódu nebo vyhledáním položky „70mai“ v obchodě s aplikacemi.

Poznámka: Pro připojení mobilního telefonu k hotspotu Wi-Fi palubní kamery je vyžadován systém Android 5.0 nebo iOS 11.0 nebo novější.



Ovládání hlasem

Palubní kamera podporuje ovládání hlasem. Uživatel může při používání palubní kamery aktivovat její funkce příslušnými hlasovými příkazy.

Pokud je systémový jazyk palubní kamery nastaven na tradiční čínštinu, jsou podporovány hlasové příkazy v mandarínštině. Pokud je nastaven jiný jazyk, jsou podporovány pouze anglické hlasové příkazy.

Hlasové příkazy jsou následující:

Hlasový příkaz	Funkce
Take photo	Palubní kamera pořídí fotografii a uloží ji do alba.
Lock the video	Palubní kamera zaznamená nouzový videozáznam a uloží jej do adresáře nouzových videozáznamů.
Turn on screen	Hlavní obrazovka se zapne.
Turn off screen	Hlavní obrazovka se vypne.
Show front camera*	Hlavní obrazovka se přepne do zobrazení přední kamery v režimu jednobanálního zobrazení.
Show rear camera*	Hlavní obrazovka se přepne do zobrazení zadní kamery v režimu jednobanálního zobrazení.

* Chcete-li používat tyto dva hlasové příkazy, ujistěte se, že je záložní kamera správně nainstalována a propojena s palubní kamerou.

Poznámka: Když je palubní kamera připojena k aplikaci 70mai, hlasové příkazy nejsou podporovány.

Pokyny pro paměťovou kartu

- Před použitím je třeba do palubní kamery vložit paměťovou kartu (prodává se samostatně).
- Palubní kamera podporuje standardní karty microSD. Používejte paměťové karty s kapacitou 32 GB – 128 GB a rychlostí Class 10, U1 nebo vyšší.
- Výchozí formát oddílu souboru na paměťové kartě nemusí být kompatibilní s formátem podporovaným touto palubní kamerou. Pokud proto paměťovou kartu vkládáte poprvé, před použitím ji naformátujte v palubní kameře. Je důležité si uvědomit, že formátování paměťové karty vymaže všechny soubory na ní. Proto nezapomeňte předem zálohovat všechna důležitá data na jiné zařízení.
- Paměťová karta se může opakovaným přepisováním poškodit nebo se mohou zhoršit její vlastnosti. To může ovlivnit její schopnost ukládat soubory s videem a obrázky. V takovém případě okamžitě vyměňte paměťovou kartu za novou.
- Použijte kvalitní paměťovou kartu zakoupenou u renomovaného prodejce. U méně kvalitních paměťových karet se mohou objevit problémy, například skutečná rychlost čtení a zápisu nemusí odpovídat uvedeným rychlostem a skutečná kapacita úložiště nemusí odpovídat uvedené kapacitě. Neneseme odpovědnost za ztracená nebo poškozená videa v důsledku použití nekvalitní paměťové karty.
- Nevkládejte ani nevyjímejte paměťovou kartu, když je palubní kamera zapnutá.

Bezpečnostní opatření

Před použitím této palubní kamery si přečtěte všechna bezpečnostní opatření a uživatelskou příručku, abyste kameru používali správně a bezpečně.

- Tato palubní kamera pomáhá zaznamenat okolí vozidla. Její funkcí není zajistit bezpečnost uživatele při jízdě. Uživatelé se musí řídit místními dopravními předpisy a pravidly a především upřednostnit bezpečnou jízdu. Nepoužívejte tento výrobek při řízení.
- Vzhledem k rozdílným podmínkám ve vozidle, stylu jízdy, okolnímu prostředí a dalším faktorům nemusí některé funkce fungovat správně. Výpadek napájení, používání v prostředí mimo běžný rozsah provozní teploty nebo vlhkosti, kolize nebo poškozená paměťová karta mohou způsobit, že palubní kamera nebude fungovat normálně. Neexistuje žádná záruka, že tato palubní kamera bude fungovat normálně za všech okolností. Videá nahraná touto palubní kamerou jsou pouze orientační.
- Nainstalujte tuto palubní kameru správně a neblokuje zorné pole řidiče ani airbag vozidla, abyste předešli selhání

výrobku nebo zranění osob.

- Pokud je čelní sklo překryto barevnou automobilovou fólií, může to ovlivnit kvalitu záznamu přední kamery nebo způsobit zkreslení videa.
- Chraňte palubní kameru před nárazy a silnými otřesy, jinak může dojít k poruše výrobku.
- Nikdy palubní kameru nečistěte rozpouštědly ani čisticími prostředky.
- Uchovávejte tuto palubní kameru mimo dosah silných magnetických polí, protože ta by mohla kameru poškodit.
- Nepoužívejte tuto palubní kameru v prostředí s teplotami nad 60 °C nebo pod -10 °C.
- Po určité době provozu palubní kamery se zvýší teplota jejího vnějšího pouzdra – buďte opatrní, když se ho budete dotýkat.
- Používejte tuto palubní kameru pouze v rozsahu povoleném zákonem.
- Používejte přiloženou nabíječku do auta, napájecí kabel a další příslušenství, abyste předešli selhání výrobku kvůli nekompatibilitě. Neneseme odpovědnost za ztráty ani škody způsobené použitím neoriginální nabíječky do auta nebo napájecího kabelu.
- Pokud nabíjíte palubní kameru pomocí napájecího adaptéru, používejte pouze napájecí adaptéry, které splňují místní bezpečnostní normy nebo které jsou certifikované a dodávané důvěryhodnými výrobci.
- Palubní kamera a její příslušenství mohou obsahovat malé díly. Uchovávejte palubní kameru mimo dosah dětí, abyste se vyhnuli riziku udušení při spolknutí malých dílů a dalším rizikům nebo škodám.

Technické údaje

Výrobek: Dash Cam

Model: S500

Rozlišení přední kamery: 2592 × 1944

Rozlišení záložní kamery: 1920 × 1080

Příkon: 5 V \equiv 2,4 A

Bezdrátové připojení: Wi-Fi IEEE 802.11 b/g/n, 2,4 GHz

Provozní frekvence Wi-Fi: 2400–2483,5 MHz

Maximální výkon Wi-Fi: < 20 dBm

Informace o shodě s předpisy

Informace o OEEZ

 Všechny výrobky označené tímto symbolem jsou odpadní elektrická a elektronická zařízení (OEEZ, jak je uvedeno ve směrnici 2012/19/EU), která by neměla být mísená s netříděným domovním odpadem. Místo toho byste měli chránit lidské zdraví a životní prostředí odevzdáním zařízení na sběrném místě, které je určeno k recyklaci odpadních elektrických a elektronických zařízení a stanoveno vládou nebo místními úřady. Správná likvidace a recyklace pomohou zabránit potenciálním negativním dopadům na životní prostředí a lidské zdraví. Více informací o umístění a podmínkách těchto sběrných míst se dozvíte od montážního technika nebo místních úřadů.

EU – Prohlášení o shodě

 Výrobce tímto prohlašuje, že je toto zařízení v souladu s příslušnými evropskými směrnici a normami a jejich úpravami. Úplné znění prohlášení o shodě pro EU je k dispozici na následující internetové adrese:
<https://help.70mai.asia/1193.html>

Servis: help@70mai.com

Další informace naleznete na adrese www.70mai.com

Výrobce: 70mai Co., Ltd.

Adresa: Room 2220, Building 2, No. 588 Zixing Road, Minhang District, Šanghaj, Čína

Prezentarea generală a produsului

Vă rugăm să citiți cu atenție acest manual înainte de a utiliza produsul și să păstrați manualul într-un loc sigur.

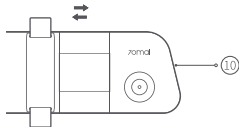
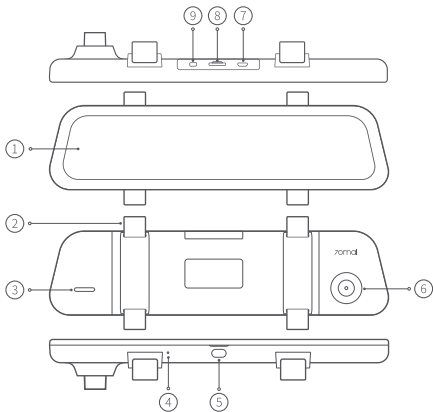

- ① Ecran de afișare
- ② Clemă
- ③ Difuzor
- ④ Microfon
- ⑤ Buton de alimentare
- ⑥ Cameră
- ⑦ Port de alimentare
- ⑧ Slot pentru card de memorie
- ⑨ Port cameră marșarier
- ⑩ Corp telescopic

Notă: Ilustrațiile produsului, accesoriile și interfața pentru utilizator din manualul de utilizare au rol numai de referință. Funcțiile și produsul efectiv pot varia datorită îmbunătățirilor aduse produsului.

Conținut pachet

1. Cameră de bord × 1
2. Cablu de alimentare × 1
3. Încărcător de vehicul × 1
4. Instrument pentru mascare cabluri × 1
5. Chingă de fixare × 2
6. Manual de utilizare × 1
7. Set cameră marșarier* × 1

* Acest set conține camera de marșarier și accesoriile sale. Consultați manualul de utilizare al camerei de marșarier pentru mai multe detalii.

Montarea

1. Instalarea cardului de memorie

Introduceți cardul de memorie în slotul pentru card cu contactele îndreptate în jos.

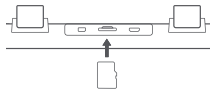

2. Montarea camerei de bord

Poziționați ecranul camerei de bord cu fața spre interiorul mașinii și partea din spate a dispozitivului lipită de oglinda retrovizoare originală a mașinii. Reglați poziția camerei de bord pentru a vă asigura că camera nu este obstrucționată. Fixați camera de bord pe oglinda retrovizoare cu ajutorul chingilor furnizate.

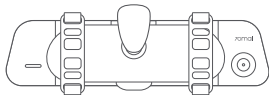

Notă: Dacă oglinda retrovizoare originală este prea lungă, reglați poziția camerei cu ajutorul corpului telescopic.

3. Conectarea cablului de alimentare

Conectați cablul de alimentare la portul de alimentare.

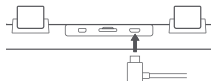

4. Instalarea cablului

Dirijați cablul de alimentare spre priza de alimentare a vehiculului și conectați-l la alimentare.

Porniți motorul vehiculului, iar camera de bord va porni automat.

Note:

- Utilizați instrumentul de tăiere a cablurilor inclus pentru a ascunde cablul de alimentare sub căptușeala și garnitura de cauciuc de-a lungul stâlpului A.
- În funcție de vehicul, priza de curent poate fi amplasată într-o poziție diferită. Imaginea furnizată este doar pentru referință.

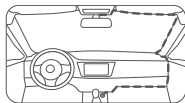

5. Reglarea unghiului camerei

Când camera de bord se pornește, reglați unghiul camerei în funcție de imaginea apărută pe ecran.

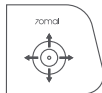

Descărcarea aplicației 70mai

Acest produs poate fi utilizat împreună cu aplicația 70mai. Puteți descărca și instala aplicația scanând codul QR sau căutând „70mai” în magazinul cu aplicații.

Notă: Sunt necesare Android 5.0 și iOS 11.0 sau mai recente pentru a conecta hotspotul Wi-Fi al camerei de bord cu un telefon mobil.



Control vocal

Camera de bord acceptă controlul vocal. Pe parcursul funcționării camerei de bord, comenzile vocale ale utilizatorului vor declanșa funcțiile corespunzătoare ale camerei de bord.

Dacă limba de sistem a camerei de bord este setată la chineza tradițională, sunt acceptate comenzile vocale în mandarină. Dacă este setată orice altă limbă, sunt acceptate doar comenzile vocale în limba engleză.

Comenzile vocale sunt următoarele:

Comandă vocală	Funcție
Take photo	Camera de bord va realiza o fotografie și o va salva în album.
Lock the video	Camera de bord va înregistra un videoclip de urgență și îl va stoca în directorul cu videoclipuri de urgență.
Turn on screen	Ecranul principal se va porni.
Turn off screen	Ecranul principal se va opri.
Show front camera*	Ecranul principal va comuta la vizualizarea camerei frontale în modul de afișare cu un singur canal.
Show rear camera*	Ecranul principal va comuta la vizualizarea camerei din spate în modul de afișare cu un singur canal.

* Pentru a utiliza aceste două comenzi vocale, asigurați-vă că camera de marșarier este instalată corect și conectată cu camera de bord.

Notă: Când camera de bord este conectată la aplicația 70mai, controlul vocal nu este acceptat.

Instrucțiuni card de memorie

- Trebuie instalat un card de memorie (comercializat separat) în camera de bord înainte de utilizare.
- Camera de bord acceptă carduri microSD standard. Utilizați carduri de memorie cu capacitate de 32 GB ~ 128 GB și o clasă de viteză de 10 U1 sau mai mare.
- Este posibil ca formatul implicit al partiției fișierelor cardului de memorie să nu fie compatibil cu formatul acceptat de această cameră de bord. Prin urmare, atunci când introduceți cardul de memorie pentru prima dată, vă rugăm să îl formatați în camera de bord înainte de utilizare. Este important să rețineți că formatarea cardului de memorie va șterge toate fișierele de pe acesta. Prin urmare, asigurați-vă că faceți în prealabil o copie de rezervă a oricăror date importante pe alt dispozitiv.
- Cardul de memorie se poate defecta sau deteriora după cicluri repetate de suprascriere acest lucru poate afecta capacitatea acestuia de a salva fișiere video și imagini. Dacă se întâmplă acest lucru, înlocuiți-l imediat cu un card de memorie nou.
- Utilizați un card de memorie de calitate achiziționat de la un distribuitor de încredere. Cardurile de memorie inferioare pot avea probleme, de exemplu viteze reale de citire și scriere care nu se potrivesc cu vitezele declarate și capacitate reală de stocare care nu se potrivește cu capacitatea de stocare declarată. Nu ne asumăm nicio răspundere pentru videoclipurile pierdute sau deteriorate cauzate de utilizarea unui card de memorie de calitate inferioară.
- Nu introduceți sau scoateți un card de memorie când camera de bord este pornită.

Măsuri de precauție

Înainte de a utiliza această cameră de bord, citiți toate măsurile de precauție și ghidul de utilizare pentru a asigura o utilizare corectă și sigură.

- Această cameră de bord este un sistem auxiliar pentru condus, conceput să înregistreze imagini din exteriorul autovehiculului. Și nu are funcția de a asigura siguranța la volan a utilizatorului. Utilizatorii trebuie să respecte regulile și reglementările locale de circulație și să prioritizeze siguranța la volan. Nu manevrați acest produs în timp ce conduceți.
- Ca urmare a diferențelor în ceea ce privește condițiile autovehiculului, stilul de conducere, mediul de conducere și alți factori, este posibil ca anumite funcții să nu funcționeze corect. Întreruperea alimentării, utilizarea în medii care nu se încadrează în intervalul de temperatură sau de umiditate pentru funcționare normală, o coliziune sau un card de memorie deteriorat pot cauza funcționarea anormală a camerei de bord. Nu există nicio garanție că această cameră

de bord va funcționa normal în toate condițiile. Videourile înregistrate de această cameră de bord sunt doar în scop de referință.

- Instalați corect această cameră de bord și nu blocați raza vizuală a șoferului sau airbagul autovehiculului, pentru a evita defectarea produsului sau vătămarea corporală.
- Dacă parbrizul este acoperit cu folie auto colorată, aceasta poate afecta calitatea înregistrării video a camerei frontale sau poate provoca distorsiuni video.
- Evitați coliziunile sau loviturile puternice ale camerei de bord, în caz contrar produsul poate funcționa defectuos.
- Nu utilizați niciodată solvenți chimici sau detergenți pentru a spăla camera de bord.
- Păstrați această cameră de bord departe de câmpuri magnetice puternice, deoarece acestea pot deteriora camera de bord.
- Nu utilizați această cameră de bord în medii cu temperaturi de peste 60°C sau sub -10°C.
- Când camera de bord funcționează o perioadă de timp, temperatura carcasei exterioare va crește, fiți atenți când o atingeți.
- Vă rugăm să utilizați această cameră de bord numai în limitele permise de lege.
- Vă rugăm să utilizați încărcătorul auto inclus, cablul de alimentare și alte accesorii pentru a evita defectarea produsului din cauza neconformității. Nu suntem răspunzători pentru nicio pierdere sau daună cauzată de utilizarea unui încărcător de vehicul sau cablu de alimentare care nu este original.
- Dacă utilizați un adaptor de alimentare pentru a încărca camera de bord, utilizați numai adaptoare de alimentare care respectă standardele locale de siguranță sau care sunt certificate și furnizate de producători calificați.
- Camera de bord și accesoriile sale pot conține piese mici. Pentru a evita sufocarea sau alte pericole ori daune cauzate de copii, țineți camera de bord departe de copii.

Specificații

Produs: Dash Cam

Model: S500

Rezoluția camerei frontale: 2592×1944

Rezoluția camerei de marșarier: 1920×1080

Intrare: 5V \equiv 2,4A

Conectivitate wireless: Wi-Fi IEEE 802.11 b/g/n 2,4 GHz

Frecvența de funcționare Wi-Fi: 2400–2483.5MHz

Putere maximă Wi-Fi: < 20dBm

Informații de conformitate cu reglementările

Informații DEEE

 Toate produsele care poartă acest simbol reprezintă deșeuri de echipamente electrice și electronice (DEEE, conform Directivei 2012/19/UE), care nu trebuie amestecate cu deșeuri menajere nesortate. În schimb, trebuie să protejați sănătatea umană și mediul înconjurător prin predarea deșeurilor de echipamente la un punct de colectare desemnat pentru reciclarea deșeurilor de echipamente electrice și electronice, autorizat de către autoritățile guvernamentale sau locale. Casarea și reciclarea corecte contribuie la evitarea potențialelor consecințe negative asupra mediului înconjurător și a sănătății umane. Contactați instalatorul sau autoritățile locale pentru mai multe informații despre localizarea punctelor de colectare, precum și despre clauzele și condițiile acestora.

Declarație de conformitate UE

 Prin prezenta, producătorul declară că acest echipament este conform cu directivele și normele europene aplicabile, precum și cu modificările acestora. Textul complet al declarației de conformitate UE este disponibil la următoarea adresă internet: <https://help.70mai.asia/1193.html>

Service: help@70mai.com

Pentru mai multe informații, accesați www.70mai.com

Producător: 70mai Co., Ltd.

Adresă: Room 2220, Building 2, No. 588 Zixing Road, Minhang District, Shanghai, China

製品概要

本製品を使用する前に、このマニュアルをよくお読みください。このマニュアルは大切に保管してください。

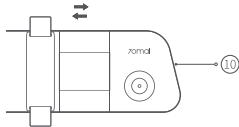
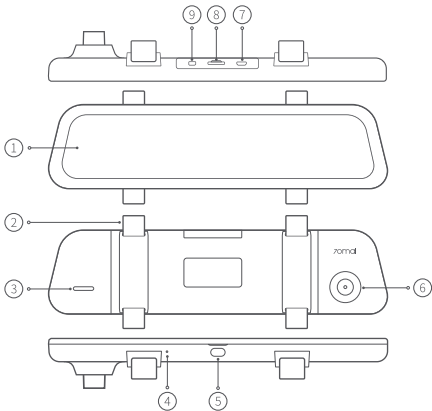

- ① ディスプレイ画面
- ② フック
- ③ スピーカー
- ④ マイクロフォン
- ⑤ 電源ボタン
- ⑥ カメラ
- ⑦ 電源ポート
- ⑧ メモリカードスロット
- ⑨ バックアップカメラポート
- ⑩ テレスコープ本体

メモ：ユーザーマニュアルで使用されている製品、付属品、およびユーザーインターフェイスの図は参照のみを目的としています。製品の機能および仕様変更が行われた場合、実際の製品と機能および仕様が異なることがあります。

梱包明細書

- | | | |
|-------------------|-------------------|-------------------------|
| 1. ドライブレコーダー (1個) | 4. 配線トリム工具 (1個) | 7. バックアップカメラパッケージ* (1個) |
| 2. 電源コード (1本) | 5. 固定ストラップ (2個) | |
| 3. カーチャージャー (1個) | 6. ユーザーマニュアル (1冊) | |

*このパッケージにはバックアップカメラと付属品が含まれています。詳しくは、バックアップのユーザーマニュアルを参照してください。

取り付け方

1. メモリカードの挿入

メモリカードの接触面を下にして、カードスロットに挿入します。

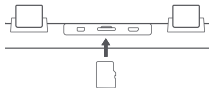

2. ドライブレコーダーの取り付け

ドライブレコーダーのディスプレイ画面を車内に向け、デバイスの背面を車のバックミラーにぴったり密着させます。ドライブレコーダーの位置を調整し、カメラが遮られないようにします。付属のストラップを使ってドライブレコーダーをバックミラーに固定します。

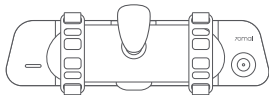

メモ：バックミラーが長すぎる場合は、テレスコープ本体を使ってカメラの位置を調整します。

3. 電源コードの接続

電源コードを電源ポートに接続します。

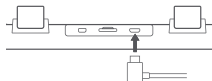

4. ケーブルの配線

電源コードを車載の電源コンセントまで引き回して接続します。

エンジンを始動させると自動的にドライブレコーダーの電源がオンになります。

メモ:

- ・ 付属の配線トリム工具を使用して、ヘッドライナーの下にある電源コードとAピラーのゴム製シールを隠します。
- ・ 車両によっては、電源コンセントの位置が別の位置にある場合があります。掲載の画像は参考用です。

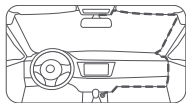

5. カメラ角度の調整

ドライブレコーダーの電源が入ったら、画面に表示される画像に基づいてカメラの角度を調整します。

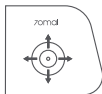

70maiアプリのダウンロード

本製品は、70maiアプリと組み合わせて使用できます。アプリは、QRコードをスキャンするか、アプリストアで「70mai」を検索してダウンロードおよびインストールできます。

メモ: スマートフォンでドライブレコーダーのWi-Fiホットスポットに接続するには、Android 5.0 及び iOS 11.0 以上が必要です。



音声コントロール

ドライブレコーダーは音声コントロールに対応しています。ドライブレコーダーの操作中は、音声コマンドによって関連機能を起動させることが可能です。

ドライブレコーダーのシステム言語が繁体字中国語に設定されている場合、標準中国語の音声コマンドが対応されません。他の言語が設定されている場合は、英語の音声コマンドのみが対応されます。

音声コマンドは次のとおりとなります。

音声コマンド	機能
Take photo (テイク・フォト)	ドライブレコーダーは写真を撮り、それをアルバムに保存します。
Lock the video (ロック・ザ・ビデオ)	ドライブレコーダーは緊急ビデオを録画し、緊急ビデオディレクトリに保存します。
Turn on screen (ターン・オン・スクリーン)	メイン画面が起動します。
Turn off screen (ターン・オフ・スクリーン)	メイン画面が停止します。
Show front camera* (ショー・フロントカメラ)	メイン画面がシングルチャンネル表示モードのフロントカメラ表示に切り替わります。
Show rear camera* (ショー・リアカメラ)	メイン画面がシングルチャンネル表示モードのリアカメラ表示に切り替わります。

* これらの2つの音声コマンドを使用するには、バックアップカメラが正しく取り付けられ、ドライブレコーダーと接続されていることを確認してください。

メモ:ドライブレコーダーが70maiアプリに接続されている場合、音声コントロールは対応していません。

メモ리카ードの説明

- ・メモ리카ード(別売)はドライブレコーダーを使用する前に取り付ける必要があります。
- ・ドライブレコーダーは標準のMicroSDカードに対応しています。容量32GB~128GBおよび定格クラス10、U1以上のメモ리카ードを使用してください。
- ・メモ리카ードのデフォルトファイル形式は、ドライブレコーダーで対応している形式と互換性のない場合があります。そのため、メモ리카ードを最初に挿入した後、使用する前にドライブレコーダーでメモ리카ードを初期化してください。メモ리카ードを初期化すると、メモ리카ード内のすべてのファイルが消去されることに注意してください。重要なデータは、必ず事前に別のデバイスにバックアップしておいてください。
- ・繰り返し書き込まれたメモ리카ードは損傷または劣化することがあり、ビデオと画像ファイルを保存する機能に影響が生じることがあります。その場合、直ちに新しいメモ리카ードに取り替えてください。
- ・信頼できるメーカーの高品質メモ리카ードを使用してください。低品質のメモ리카ードを使用した場合、実際の読み取り速度と書き込み速度が標準の速度に一致しないことや、実際の保存容量が標準の保存容量に一致しないことがあります。低品質のメモ리카ードを使用した場合のビデオの損失や破損について、当社は責任を負いません。
- ・メモ리카ードは、ドライブレコーダーの電源が入った状態で挿入したり取り外したりしないでください。

注意事項

ドライブレコーダーをご使用になる前に、全ての注意事項とユーザーガイドを読み、正しく安全に使用できるようにしてください。

- ・本ドライブレコーダーは、車両の外部映像を記録するための運転補助装置です。利用者の運転上の安全性を確保する機能はありません。利用者は、地域の交通ルールや規制を遵守し、安全運転を第一に心がける必要があります。運転中に本製品を操作しないでください。
- ・車両の状態、運転方法、運転環境などの違いにより、一部の機能が正常に動作しない場合があります。停電、通常の作業温度または湿度範囲外の環境での使用、衝突、または破損したメモ리카ードにより、ドライブレコーダーの機能に異常が生じる可能性があります。本ドライブレコーダーが全ての状況で正常に機能するという保証はありません。本ドライブレコーダーが録画したビデオはあくまでも参考用としてご使用ください。
- ・製品の故障や事故を防ぐために、ドライブレコーダーを正しく取り付けるとともに、ドライバーの視界や車両のエアバッグを遮ることのないように注意してください。
- ・フロントガラスに色のついた自動車用フィルムが貼られている場合、フロントカメラのビデオ録画品質に影響が出たり、映像が歪

だりすることがあります。

- ・ 誤作動を避けるため、ドライブレコーダーに物をぶつけたり強い衝撃を与えないようにしてください。
- ・ ドライブレコーダーのお手入れの際に、化学溶剤や洗剤は決して使用しないでください。
- ・ 損傷する可能性があるため、ドライブレコーダーを強い磁場に近づけないでください。
- ・ 本ドライブレコーダーは、60°C以上または-10°C以下の温度環境では使用しないでください。
- ・ 動作が一定の時間を経過すると本体外側が熱くなっている場合がありますので、触れる際にはご注意ください。
- ・ 本ドライブレコーダーは、法律で許可されている範囲内で使用してください。
- ・ 不適合による製品の故障を防ぐため、付属するカーチャージャー、電源コード、およびその他のアクセサリを使用してください。当社は、純正品以外のカーチャージャーや電源コードの使用によって生じた損失や損害については、一切の責任を負いません。
- ・ 電源アダプタを使用して本ドライブレコーダーを充電する場合、地域の安全基準に準拠しているか、認可を受けたメーカーから提供された電源アダプタのみを使用してください。
- ・ 本ドライブレコーダーおよび付属品には小さな部品が含まれている場合があります。誤飲による窒息や怪我などの危険を避けるため、本ドライブレコーダーはお子様の手の届かないところに保管してください。

仕様

製品: Dash Cam

無線接続: Wi-Fi IEEE 802.11 b/g/n 2.4GHz

モデル: S500

Wi-Fi動作周波数: 2400-2483.5MHz

フロントカメラの解像度: 2592 × 1944

Wi-Fi最大出力: < 20dBm

バックアップカメラの解像度: 1920 × 1080

入力: 5V ≍ 2.4A

カスタマーサポート: help_jp@70mai.com

詳細情報は、www.70mai.comをご参照ください。

製造業者: 70mai Co., Ltd.

住所: 中国上海闵行区紫星路588号2号館2220室

제품 개요

제품을 사용하기 전에 이 설명서를 자세히 읽고 안전한 장소에 보관하십시오.

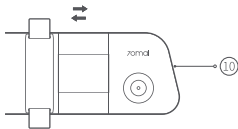
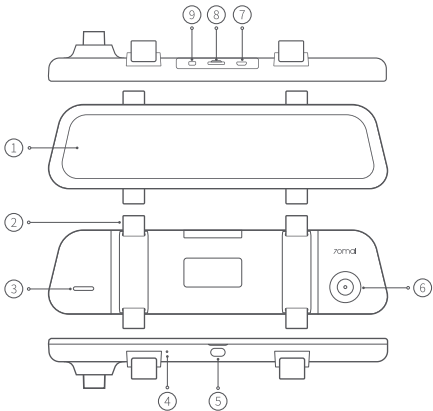

- ① 디스플레이 화면
- ② 후크
- ③ 스피커
- ④ 마이크
- ⑤ 전원 버튼
- ⑥ 카메라
- ⑦ 전원 포트
- ⑧ 메모리 카드 슬롯
- ⑨ 백업 카메라 포트
- ⑩ 텔레스코핑 바디

주의: 사용 설명서의 제품, 액세서리 및 사용자 인터페이스 그림은 참고용입니다. 실제 제품 및 기능은 제품 개선으로 인해 달라질 수 있습니다.

포장 목록

- | | | |
|----------------|---------------|--------------------|
| 1. 대시 캠 × 1 | 4. 배선 트림 도구 | 7. 백업 카메라 패키지* × 1 |
| 2. 전원 코드 × 1 | 5. 고정 스트랩 × 2 | |
| 3. 차량용 충전기 × 1 | 6. 사용 설명서 × 1 | |

* 이 패키지에는 백업 카메라와 액세서리가 포함되어 있습니다. 자세한 내용은 백업 카메라 사용 설명서를 참조하십시오.

설치

1. 메모리 카드 설치하기

메모리 카드를 접촉면이 아래를 향하도록 카드 슬롯에 삽입합니다.

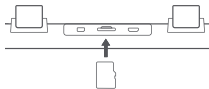

2. 대시 캠 설치하기

대시 캠의 디스플레이 화면이 자동차 내부를 향하도록 위치시키고 장치 뒷면이 자동차의 원래 백미러에 잘 맞도록 배치합니다. 카메라를 가리지 않도록 대시 캠의 위치를 조정하십시오. 제공된 스트랩을 사용하여 대시 캠을 백미러에 고정합니다.

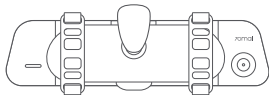

참고: 원래 백미러의 길이가 너무 길면 텔레스코핑 바디를 사용하여 카메라 위치를 조정하십시오.

3. 전원 코드 연결하기

전원 코드를 전원 포트에 연결합니다.

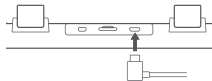

4. 케이블 연결하기

전원 코드를 차량의 전원 콘센트까지 배선하고 전원에 연결합니다.

자동차 엔진의 시동을 켜면 대시 캠이 자동으로 켜집니다.

참고:

- 함께 제공된 배선 트림 도구를 사용하여 A-필러를 따라 헤드라이너와 고무 씬 아래에 전원 코드를 숨깁니다.
- 차량에 따라 전원 콘센트의 위치가 다를 수 있습니다. 제공된 그림은 참조용입니다.

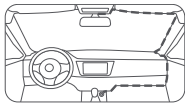

5. 카메라 각도 조정하기

대시 캠 전원이 켜지면 화면에 나타난 영상을 기준으로 카메라 각도를 조정합니다.

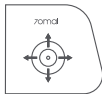

70mai 앱 다운로드하기

이 제품은 70mai 앱과 함께 사용할 수 있습니다. QR 코드를 스캔하거나 앱 스토어에서 "70mai"를 검색하여 앱을 다운로드하고 설치할 수 있습니다.

참고: 휴대폰으로 대시 캠의 Wi-Fi 핫스팟에 연결하려면 안드로이드 5.0 & iOS 11.0 이상이 필요합니다.



음성 제어

대시 캠은 음성 제어를 지원합니다. 대시 캠 작동 중에 사용자가 음성 명령을 내리면 대시 캠의 관련 기능을 작동합니다.

대시 캠의 시스템 언어가 중국어 번체로 설정되어 있으면 만다린 음성 명령이 지원됩니다. 다른 언어를 설정하면 영어 음성 명령만 지원됩니다.

음성 명령은 다음과 같습니다.

음성 명령	기능
Take photo	대시 캠이 사진을 찍고 앨범에 저장합니다.
Lock the video	대시 캠이 비상 동영상을 녹화하고 비상 동영상 디렉토리에 저장합니다.
Turn on screen	메인 화면이 켜집니다.
Turn off screen	메인 화면이 꺼집니다.
Show front camera*	단일 채널 디스플레이 모드에서 메인 화면이 전방 카메라 보기로 전환됩니다.
Show rear camera*	단일 채널 디스플레이 모드에서 메인 화면이 후방 카메라 보기로 전환됩니다.

* 이러한 두 가지 음성 명령을 사용하려면 백업 카메라가 올바르게 설치되어 있고 대시 캠과 연결되어 있는지 확인하세요.

참고: 대시 캠이 70mai 앱에 연결된 경우 음성 제어가 지원되지 않습니다.

메모리 카드 지침

- 사용하기 전에 대시 캠에 메모리 카드(별도 판매)를 설치해야 합니다.
- 대시 캠은 표준 microSD 카드를 지원합니다. 용량이 32GB ~ 128GB이고 등급이 Class 10, U1 이상인 메모리 카드를 사용하십시오.
- 메모리 카드의 기본 파일 파티션 포맷이 대시 캠에서 지원하는 포맷과 호환되지 않을 수 있습니다. 따라서 메모리 카드를 처음 삽입할 때는 대시 캠에서 포맷한 후 사용하십시오. 메모리 카드를 포맷하면 메모리 카드에 있는 모든 파일이 지워진다는 점에 유의하십시오. 따라서 중요한 데이터는 미리 다른 기기에 백업해두시기 바랍니다.
- 메모리 카드는 덮어쓰기를 반복하면 손상되거나 성능이 저하될 수 있으며, 이는 비디오 및 이미지 파일 저장 기능에 영향을 줄 수 있습니다. 이런 경우에는 즉시 새로운 메모리 카드로 교체하십시오.
- 공인 판매점에서 구입한 고품질 메모리 카드를 사용하십시오. 품질이 낮은 메모리 카드는 실제 읽기 및 쓰기 속도가 명시된 속도와 일치하지 않거나 실제 저장 용량이 명시된 저장 용량과 일치하지 않는 등의 문제가 있을 수 있습니다. 당사는 저품질 메모리 카드 사용으로 인한 영상 손실 및 파손에 대해 책임지지 않습니다.
- 대시 캠이 켜진 상태에서 메모리 카드를 삽입하거나 제거하지 마십시오.

주의

대시 캠을 사용하기 전에 올바르게 안전한 사용을 보장하기 위해 모든 주의사항과 사용자 설명서를 읽으십시오.

- 대시 캠은 차량의 외부 영상을 기록하도록 설계된 운전 보조 장치입니다. 대시 캠에는 사용자의 운전 안전을 보장하는 기능이 없습니다. 사용자는 현지 교통 법규를 준수하고 운전 안전을 최우선으로 고려해야 합니다. 운전 중에는 본 제품을 조작하지 마십시오.
- 차량 조건, 운전 스타일, 운전 환경 및 기타 요인의 차이로 인해 일부 기능이 제대로 작동하지 않을 수 있습니다. 정전, 정상 작동 온도 또는 습도 범위를 벗어난 환경에서의 사용, 충돌, 메모리 카드 손상 등으로 인해 대시 캠이 비정상적으로 작동할 수 있습니다. 대시 캠이 모든 상황에서 정상적으로 작동한다는 보장은 없습니다. 대시 캠이 녹화한 동영상은 참조 목적으로만 사용됩니다.
- 제품 고장 또는 신체적 상해를 방지하기 위해 운전자의 시야를 방해하거나 차량의 에어백을 막지 않도록 대시 캠을 올바르게 설치하십시오.
- 앞 유리창에 색깔이 있는 차량용 필름이 씌워져 있을 경우 전방 카메라의 녹화 품질에 영향을 미치거나 영상 왜곡이 발생할 수 있습니다.
- 대시 캠에 충돌이나 강한 충격을 주지 마십시오. 제품이 오작동할 수 있습니다.
- 대시 캠을 닦을 때 화학 용제나 세제를 사용하지 마십시오.
- 대시 캠이 손상될 수 있으므로 강한 자기장으로부터 멀리 두십시오.
- 온도가 60°C 이상 또는 -10°C 미만인 환경에서는 대시 캠을 사용하지 마십시오.

- 대시 캠을 일정 시간 동안 사용하면 외부 케이스의 온도가 상승하므로 만질 때 주의하십시오.
- 대시 캠을 법률에서 허용하는 범위 내에서만 사용하십시오.
- 부적합한 사용으로 인한 제품 고장을 방지하기 위해 포함된 자동차 충전기, 전원 코드 및 기타 액세서리를 사용하십시오. 당사는 사용자의 비정품 자동차 충전기 또는 전원 코드 사용으로 인한 어떠한 손실 또는 손상에 대해서는 책임지지 않습니다.
- 대시 캠을 충전하기 위해 전원 어댑터를 사용하는 경우 지역 안전 표준을 준수하거나 자격을 갖춘 제조업체가 인증하고 제공한 전원 어댑터만 사용하십시오.
- 대시 캠과 액세서리에는 작은 부품이 포함되어 있을 수 있습니다. 질식, 기타 위험 또는 어린이에 의한 손상을 방지하려면 대시 캠을 어린이의 손이 닿지 않는 곳에 보관하십시오.

사양

제품: Dash Cam

모델: S500

전방 카메라의 해상도: 2592×1944

후방 카메라의 해상도: 1920×1080

입력: 5V = 2.4A

무선 연결: Wi-Fi IEEE 802.11 b/g/n 2.4GHz

Wi-Fi 작동 주파수: 2400-2483.5MHz

Wi-Fi 최대 출력: < 20dBm

서비스: help@70mai.com

보다 상세한 정보는 www.70mai.com을 참조하십시오.

제조사: 70mai Co., Ltd.

주소: Room 2220, Building 2, No. 588 Zixing Road, Minhang District, Shanghai, China

Tổng quan về sản phẩm

Vui lòng đọc kỹ tài liệu hướng dẫn này trước khi sử dụng sản phẩm và nhớ cất tài liệu ở chỗ an toàn.

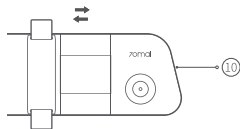
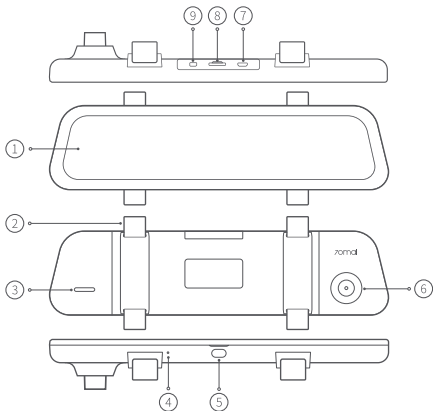

- ① Màn hình hiển thị
- ② Móc
- ③ Loa
- ④ Micrô
- ⑤ Nút nguồn
- ⑥ Camera
- ⑦ Cổng nguồn
- ⑧ Khe thẻ nhớ
- ⑨ Cổng camera lùi
- ⑩ Thân rút

Lưu ý: Các hình minh họa sản phẩm, phụ kiện và giao diện người dùng chỉ mang tính tham khảo. Sản phẩm và các chức năng trong thực tế có thể khác do cải tiến sản phẩm.

Danh sách vật phẩm trong gói

1. Camera hành trình × 1
2. Dây nguồn × 1
3. Bộ sạc trên ô tô × 1
4. Dụng cụ giấu dây × 1
5. Đai cố định × 2
6. Hướng dẫn sử dụng × 1
7. Gói camera lùi* × 1

* Gói này chứa camera lùi và phụ kiện đi kèm. Vui lòng tham khảo hướng dẫn sử dụng camera lùi để biết thêm chi tiết.

Lắp đặt

1. Lắp thẻ nhớ

Lắp thẻ nhớ vào khe cắm thẻ với các điểm tiếp xúc hướng xuống dưới.

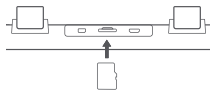

2. Lắp camera hành trình

Đặt màn hình hiển thị của camera hành trình hướng vào bên trong xe, còn mặt sau của thiết bị áp gọn vào gương chiếu hậu nguyên bản của xe. Điều chỉnh vị trí của camera hành trình sao cho camera không bị khuất tầm nhìn. Sử dụng đai được cung cấp để cố định chắc chắn camera hành trình vào gương chiếu hậu.

Lưu ý: Nếu gương chiếu hậu nguyên bản quá dài, hãy điều chỉnh vị trí của camera bằng cách dùng thân rút.

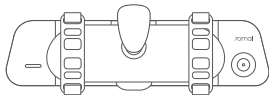

3. Kết nối dây nguồn

Kết nối dây nguồn với cổng nguồn.

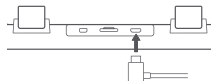

4. Lắp đặt dây dẫn

Dẫn dây nguồn đến ổ cắm điện của xe, rồi kết nối với nguồn điện.

Khởi động động cơ ô tô, sau đó camera hành trình sẽ tự động bật.

Lưu ý:

- Dùng dụng cụ giấu dây đi kèm để giấu dây nguồn bên dưới lớp bọc trần và miếng đệm cao su dọc theo trụ A.
- Tùy thuộc vào loại xe, ổ cắm điện có thể nằm ở vị trí khác. Hình ảnh được cung cấp chỉ mang tính tham khảo.

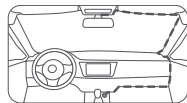

5. Điều chỉnh góc camera

Khi camera hành trình đang bật, hãy điều chỉnh góc camera dựa trên hình ảnh xuất hiện trên màn hình.

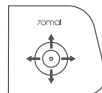

Tải ứng dụng 70mai xuống

Bạn có thể sử dụng sản phẩm này cùng với ứng dụng 70mai. Bạn có thể tải xuống và cài đặt ứng dụng bằng cách quét mã QR hoặc tìm “70mai” trong cửa hàng ứng dụng.

Lưu ý: Điện thoại di động phải sử dụng Android 5.0 & iOS 11.0 trở lên thì mới kết nối được với điểm truy cập Wi-Fi của camera hành trình.



Điều khiển bằng giọng nói

Camera hành trình hỗ trợ tính năng điều khiển bằng giọng nói. Trong quá trình hoạt động của camera hành trình, khẩu lệnh của người dùng sẽ kích hoạt các chức năng liên quan của camera hành trình.

Nếu bạn đặt ngôn ngữ hệ thống là tiếng Trung phần thể thì camera hành trình sẽ hỗ trợ khẩu lệnh bằng tiếng Quan thoại. Nếu bạn đặt ngôn ngữ khác thì camera chỉ hỗ trợ khẩu lệnh bằng tiếng Anh.

Có các khẩu lệnh như sau:

Khẩu lệnh	Chức năng
Take photo	Camera hành trình sẽ chụp ảnh và lưu ảnh vào album.
Lock the video	Camera hành trình sẽ ghi lại một video khẩn cấp và lưu trữ video này trong thư mục video khẩn cấp.
Turn on screen	Màn hình chính sẽ bật.
Turn off screen	Màn hình chính sẽ tắt.
Show front camera*	Màn hình chính sẽ chuyển sang dạng xem camera trước ở chế độ hiển thị một kênh.
Show rear camera*	Màn hình chính sẽ chuyển sang dạng xem camera sau ở chế độ hiển thị một kênh.

* Bạn phải lắp đặt và kết nối camera lùi với camera hành trình theo đúng cách thì mới sử dụng được hai khẩu lệnh này.
Lưu ý: Khi camera hành trình được kết nối với ứng dụng 70mai, tính năng điều khiển bằng giọng nói sẽ không được hỗ trợ.

Hướng dẫn về thẻ nhớ

- Bạn phải lắp thẻ nhớ (bán riêng) vào camera hành trình trước khi sử dụng.
- Camera hành trình hỗ trợ thẻ microSD tiêu chuẩn. Vui lòng sử dụng thẻ nhớ có dung lượng 32 GB – 128 GB và có tốc độ class 10, U1 trở lên.
- Dạng thức phân vùng tệp mặc định của thẻ nhớ có thể không tương thích với dạng thức mà camera hành trình này hỗ trợ. Ví dụ, khi lắp thẻ nhớ lần đầu tiên, vui lòng định dạng thẻ nhớ trong camera hành trình trước khi sử dụng. Hãy lưu ý rằng việc định dạng thẻ nhớ sẽ xóa toàn bộ tệp có trên thẻ. Vì vậy, đừng quên sao lưu dữ liệu quan trọng sang thiết bị khác trước khi định dạng.
- Thẻ nhớ có thể hư hỏng hoặc giảm chất lượng sau nhiều lần ghi đè, dễ ảnh hưởng đến khả năng lưu tệp video và hình ảnh. Nếu điều này xảy ra, hãy thay ngay một thẻ nhớ mới.
- Vui lòng sử dụng thẻ nhớ chất lượng cao mua từ nhà cung cấp uy tín. Thẻ nhớ chất lượng kém có thể ẩn chứa các vấn đề như tốc độ đọc và ghi thực tế không giống tốc độ đã nêu, cũng như dung lượng lưu trữ thực tế không giống dung lượng lưu trữ đã nêu. Chúng tôi sẽ không chịu trách nhiệm cho video bị mất hoặc hỏng do việc sử dụng thẻ nhớ chất lượng kém.
- Không lắp hoặc tháo thẻ nhớ khi camera hành trình đang bật

Biện pháp phòng ngừa

Trước khi sử dụng camera hành trình này, hãy đọc toàn bộ các biện pháp phòng ngừa và hướng dẫn sử dụng để đảm bảo bạn sử dụng camera hành trình đúng cách và an toàn.

- Camera hành trình này là một thiết bị hỗ trợ lái xe được thiết kế để ghi lại hình ảnh bên ngoài xe. Thiết bị này không có chức năng đảm bảo an toàn cho người dùng khi lái xe. Người dùng phải tuân thủ các quy tắc và quy định tham gia giao thông tại địa phương, cũng như đặt an toàn khi lái xe lên hàng đầu. Không vận hành sản phẩm này trong khi lái xe.
- Do sự khác biệt về điều kiện xe, kiểu lái xe, môi trường lái xe và các yếu tố khác, một số chức năng có thể hoạt động không đúng cách. Sự cố mất điện, việc sử dụng trong môi trường ngoài phạm vi nhiệt độ hoặc độ ẩm vận hành bình thường, sự cố va chạm hoặc thẻ nhớ hư hỏng có thể khiến camera hành trình hoạt động không đúng cách. Không có gì bảo đảm rằng camera hành trình này sẽ hoạt động bình thường trong mọi trường hợp. Các video mà camera hành trình này ghi lại chỉ nhằm mục đích tham khảo.
- Vui lòng lắp camera hành trình này đúng cách, không chắn tầm nhìn của người lái cũng như không chặn túi khí của xe để tránh sản phẩm bị hỏng hoặc gây thương tích cá nhân.

- Nếu kính chắn gió phía trước được phủ bằng phim ô tô có màu thì điều này có thể ảnh hưởng đến chất lượng quay video của camera trước hoặc gây nhiễu video.
- Tránh gập ra va chạm hoặc va đập mạnh với camera hành trình, nếu không sản phẩm có thể bị trục trặc.
- Không được sử dụng dung môi hóa học hoặc chất tẩy rửa để rửa camera hành trình.
- Giữ camera hành trình này tránh xa mọi từ trường mạnh vì từ trường mạnh có thể làm hỏng camera hành trình.
- Không sử dụng camera hành trình này trong môi trường có nhiệt độ vượt quá 60°C hoặc dưới -10°C.
- Sau khi hoạt động một thời gian, nhiệt độ vỏ ngoài của camera hành trình sẽ tăng lên. Hãy cẩn thận khi chạm vào đó.
- Vui lòng chỉ sử dụng camera hành trình này trong phạm vi được pháp luật cho phép.
- Vui lòng sử dụng bộ sạc trên ô tô, dây nguồn và các phụ kiện khác đi kèm để tránh sản phẩm bị hỏng do lỗi không tương thích. Chúng tôi không chịu trách nhiệm về bất kỳ tổn thất hoặc thiệt hại nào do sử dụng bộ sạc hoặc dây nguồn không chính hãng trên ô tô.
- Nếu bạn sử dụng bộ đổi nguồn để sạc camera hành trình, vui lòng chỉ sử dụng bộ đổi nguồn tuân thủ các tiêu chuẩn an toàn tại địa phương hoặc đã được các nhà sản xuất đủ điều kiện chứng nhận và cung cấp.
- Camera hành trình và các phụ kiện đi kèm có thể chứa các linh kiện nhỏ. Để tránh trường hợp trẻ em bị nghẹt thở hoặc các mối nguy hiểm hay hư hại khác, hãy để camera hành trình tránh xa tầm với của trẻ em.

Thông số kỹ thuật

Sản phẩm: Dash Cam

Kiểu máy: S500

Độ phân giải của camera trước: 2592×1944

Độ phân giải của camera lùi: 1920×1080

Điện áp đầu vào: 5 V \equiv 2,4 A

Kết nối không dây: Wi-Fi IEEE 802.11 b/g/n 2,4GHz

Tần số hoạt động Wi-Fi: 2400 – 2483,5 MHz

Công suất đầu ra Wi-Fi tối đa: < 20 dBm

Dịch vụ: help@70mai.com

Để biết thêm thông tin, vui lòng truy cập www.70mai.com

Nhà sản xuất: 70mai Co., Ltd.

Địa chỉ: Room 2220, Building 2, No. 588 Zixing Road, Minhang District, Shanghai, China

ภาพรวมของผลิตภัณฑ์

ก่อนที่จะเริ่มใช้งานผลิตภัณฑ์ โปรดอ่านคู่มือฉบับนี้ด้วยความระมัดระวัง และโปรดจัดเก็บคู่มือฉบับนี้ไว้ในสถานที่ที่มีความปลอดภัย

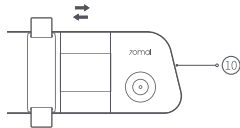
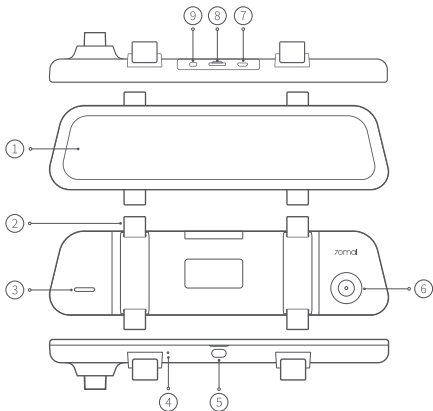

- ① หน้าจอแสดงผล
- ② ที่เกี่ยว
- ③ ลำโพง
- ④ ไมโครโฟน
- ⑤ ปุ่มเปิดปิด
- ⑥ กล้อง
- ⑦ ช่องเสียบสายไฟ
- ⑧ ช่องใส่เมมโมริการ์ด
- ⑨ ช่องต่อกล้องบันทึกภาพด้านหลัง
- ⑩ ตัวกล้องแบบยึดหดได้

หมายเหตุ: รูปภาพต่างๆ ของผลิตภัณฑ์ อุปกรณ์เสริม และอินเตอร์เฟซผู้ใช้งานที่ปรากฏอยู่ในคู่มือการใช้งานฉบับนี้ มิใช่เพื่อวัตถุประสงค์ด้านการอ้างอิงเท่านั้น การเสริมประสิทธิภาพให้แก่ผลิตภัณฑ์ อาจจะทำให้ผลิตภัณฑ์และฟังก์ชันการใช้งานจริงมีลักษณะที่แตกต่างออกไปได้

รายการชิ้นส่วน

1. แดชแคม 1 เครื่อง
2. สายไฟ 1 เส้น
3. ที่ชาร์จในรถยนต์ 1 ชิ้น
4. เครื่องมือตัดแต่งสายไฟ 1 ชิ้น
5. สายรัดสำหรับยึด 2 เส้น
6. คู่มือการใช้งาน 1 ฉบับ
7. กล่องบรรจุภัณฑ์กล่องบันทึกภาพด้านหลัง* 1 ชุด

* บรรจุภัณฑ์นี้ประกอบด้วยกล่องบันทึกภาพด้านหลังและอุปกรณ์เสริมของกล่อง สำหรับรายละเอียดเพิ่มเติม โปรดอ้างอิงจากคู่มือการใช้งานกล่องบันทึกภาพด้านหลัง

การติดตั้ง

1. การใส่การ์ดหน่วยความจำ

เสียบเมมโมรีการ์ดลงในช่องใส่เมมโมรีการ์ดโดยหงายจุดสัมผัสลง

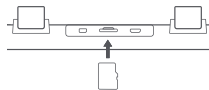

2. การติดตั้งแดชแคม

จัดตำแหน่งหน้าจอแสดงผลของแดชแคมให้หันเข้าด้านในรถยนต์และให้ด้านหลังของอุปกรณ์ชิดกับกระจกมองหลังเดิมของรถ ปรับตำแหน่งของแดชแคมให้แน่ใจว่ากล่องจะไม่ถูกบดบังหรือกีดขวาง ยึดแดชแคมเข้ากับกระจกมองหลังโดยใช้สายที่ให้มา

หมายเหตุ: หากกระจกมองหลังเดิมยาวเกินไป ให้ปรับตำแหน่งของกล่องโดยใช้ตัวกล่องแบบยึดหดได้

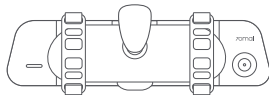

3. การเชื่อมต่อสายไฟ

เชื่อมต่อสายไฟเข้ากับช่องเสียบสายไฟ

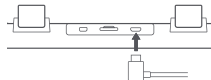

4. การเดินสาย

เดินสายไฟไปยังปลั๊กไฟของรถยนต์และเชื่อมต่อแหล่งจ่ายไฟ

เมื่อสตาร์ทรถ แดชแคมจะเปิดทำงานโดยอัตโนมัติ

หมายเหตุ:

- ให้ใช้เครื่องมือตัดแต่งสายไฟที่ได้จัดเตรียมไว้เพื่อซ่อนสายไฟไว้ใต้ฝามุพาดานห้องโดยสารกับใต้ซिलยางของเสาหนักรถยนต์ฟากคนนั่ง
- ปลั๊กไฟของรถยนต์อาจจะอยู่ในจุดที่แตกต่างกันได้ ทั้งนี้ขึ้นอยู่กับรถยนต์แต่ละคัน ภาพประกอบนี้มีไว้เพื่อการอ้างอิงเท่านั้น

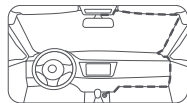

5. ปรับองศาของกล้อง

เมื่อแดชแคมเปิด ให้ปรับองศากล้องตามภาพที่แสดงในหน้าจอ

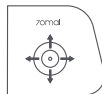

ดาวน์โหลดแอป 70mai

อาจใช้ผลิตภัณฑ์ชิ้นนี้ร่วมกับแอป 70mai ได้ คุณสามารถดาวน์โหลดและติดตั้งแอปโดยการสแกนรหัส QR หรือค้นหาคำว่า "70mai" ใน App Store ได้

หมายเหตุ: ในการเชื่อมต่อฮอตสปอต Wi-Fi ของแดชแคมเข้ากับโทรศัพท์เคลื่อนที่นั้น จำเป็นต้องใช้งาน Android 5.0 หรือ iOS 11.0 ขึ้นไป



ระบบสั่งการด้วยเสียง

แดชแคมรองรับระบบสั่งการด้วยเสียง ระหว่างการทำงานของแดชแคมคำสั่งเสียงจากผู้ใช้งานจะกระตุ้นการทำงานของฟังก์ชันที่เกี่ยวข้องกันของแดชแคมได้

หากตั้งภาษาระบบของแดชแคมเป็นจีนตัวเต็ม จะรองรับคำสั่งเสียงภาษาแมนดาริน แต่หากตั้งเป็นภาษาอื่น จะรองรับเฉพาะคำสั่งเสียงภาษาอังกฤษ

คำสั่งเสียงมีดังนี้:

คำสั่งเสียง	ฟังก์ชัน
Take photo	แดชแคมจะถ่ายรูปแล้วบันทึกลงในอัลบั้ม
Lock the video	แดชแคมจะบันทึกวิดีโอฉุกเฉินและจัดเก็บไว้ในไดเรกทอรีวิดีโอฉุกเฉิน
Turn on screen	หน้าจอหลักจะเปิด
Turn off screen	หน้าจอหลักจะปิด
Show front camera*	หน้าจอหลักจะสลับเปลี่ยนเป็นภาพจากกล้องหน้าในโหมดการแสดงผลช่องสัญญาณเดียว
Show rear camera*	หน้าจอหลักจะสลับเปลี่ยนเป็นภาพจากกล้องหลังในโหมดการแสดงผลช่องสัญญาณเดียว

* หากต้องการใช้คำสั่งเสียงทั้งสอง ต้องตรวจสอบให้แน่ใจว่าติดตั้งกล้องบันทึกภาพด้านหลังได้ถูกต้องและเชื่อมต่อกับแดชแคมแล้ว
หมายเหตุ: ไม่รองรับระบบสั่งการด้วยเสียง เมื่อเชื่อมต่อแดชแคมเข้ากับแอป 70mai

คำแนะนำเกี่ยวกับการ์ดหน่วยความจำ

- ต้องใส่การ์ดหน่วยความจำ (แยกจำหน่ายต่างหาก) ลงในแคชแคมก่อนใช้งาน
- แคชแคมเครื่องนี้รองรับการ์ด MicroSD แบบมาตรฐาน โปรดใช้เมมโมริการ์ดที่มีความจุระหว่าง 32GB ~ 128GB และมีอัตราความเร็ว Class 10, U1 ขึ้นไป
- รูปแบบพาร์ติชันไฟล์ซึ่งเป็นค่าเริ่มต้นของการ์ดหน่วยความจำ อาจไม่สอดคล้องกับรูปแบบที่แคชแคมนี้รองรับ เพราะฉะนั้น เมื่อใส่เมมโมริการ์ดเป็นครั้งแรก โปรดฟอร์แมตเมมโมริการ์ดในแคชแคมก่อนเริ่มใช้งาน โปรดจำไว้ว่าการฟอร์แมตการ์ดหน่วยความจำจะเป็นการลบไฟล์ทั้งหมดบนการ์ด ดังนั้น โปรดสำรองข้อมูลสำคัญไปยังอุปกรณ์อื่นไว้ล่วงหน้า
- การ์ดหน่วยความจำอาจเสียหายหรือเสื่อมสภาพหลังจากบันทึกซ้ำๆ หลายครั้ง และอาจส่งผลกระทบต่อความสามารถในการบันทึกวิดีโอและไฟล์รูปภาพ ในกรณีนี้ ให้เปลี่ยนการ์ดหน่วยความจำใหม่ทันที
- โปรดใช้งานเมมโมริการ์ดคุณภาพสูง และสั่งซื้อจากผู้จำหน่ายที่มีความน่าเชื่อถือ เพราะเมมโมริการ์ดคุณภาพต่ำอาจจะมีปัญหาต่างๆ ได้ เช่น มีความเร็วในการอ่านและการเขียนจริงที่ไม่ตรงกับความเร็วที่ได้แจ้งไว้ หรือมีขนาดความจุจริงที่ไม่ตรงกับขนาดความจุที่ได้แจ้งไว้ เป็นต้น ทางเราจะไม่รับผิดชอบต่อการสูญเสียหรือความเสียหายของภาพเคลื่อนไหว อันเนื่องมาจากการใช้เมมโมริการ์ดคุณภาพต่ำ
- โปรดอย่าใส่หรือถอดเมมโมริการ์ดในขณะที่แคชแคมเปิดอยู่

ข้อควรระวัง

ก่อนที่จะใช้งานแคชแคมเครื่องนี้ โปรดอ่านข้อควรระวังและคู่มือการใช้ทั้งหมดอย่างละเอียด ทั้งนี้เพื่อให้สามารถใช้งานได้ถูกต้องและปลอดภัย

- แคชแคมนี้เป็นเครื่องมือช่วยการขับขี่ที่ออกแบบมาให้บันทึกภาพภายนอก และไม่มีฟังก์ชันในการรับรองความปลอดภัยในการขับขี่ของผู้ใช้ ผู้ใช้ต้องปฏิบัติตามกฎจราจรและข้อบังคับในท้องถิ่น และคำนึงถึงความปลอดภัยในการขับขี่เป็นอันดับแรก ห้ามใช้งานผลิตภัณฑ์นี้ขณะขับขี่รถ
- ฟังก์ชันการใช้งานบางประเภทอาจจะไม่สามารถทำงานได้อย่างถูกต้องอันเนื่องมาจากสภาพของยานพาหนะ ลักษณะการขับขี่ สภาพแวดล้อมการขับขี่ และปัจจัยอื่นๆ ปัญหาด้านการจ่ายพลังงานไฟฟ้า การใช้งานในสภาพแวดล้อมที่อยู่นอกกระยะอุณหภูมิหรือความชื้นที่เหมาะสมต่อการปฏิบัติการ การเนี่ยวน หรือการ์ดหน่วยความจำที่เสียหาย อาจจะเป็นสาเหตุทำให้แคชแคมทำงานผิดปกติได้ ไม่มีการรับประกันว่าแคชแคมเครื่องนี้จะทำงานเป็นปกติได้ภายใต้ทุกสภาวะการณ์ ภาพเคลื่อนไหวที่แคชแคมเครื่องนี้ได้บันทึก มีไว้เพื่อการอ้างอิงเท่านั้น

- เพื่อเป็นการหลีกเลี่ยงไม่ให้ผลิตภัณฑ์เสียหายและไม่ให้เกิดการบาดเจ็บต่อบุคคล โปรดติดตั้งแดชแคมอย่างถูกต้อง และไม่ติดตั้งกีดขวางวิสัยทัศน์การมองเห็นของผู้ขับขี่ หรือกีดขวางวงกลมนิรภัยของยานพาหนะ
- หากกระจกหน้ารถยนต์ถูกปิดบังด้วยฟิล์มลึติดรยนต์ อาจเกิดผลกระทบต่อคุณภาพการบันทึกวิดีโอของกล้องหน้า หรือทำให้เกิดการผิดเพี้ยนของภาพ
- หลีกเลี่ยงการชนหรือกระแทกแดชแคมอย่างแรง มิฉะนั้น ผลิตภัณฑ์อาจเกิดความผิดปกติ
- ห้ามใช้สารละลายเคมีหรือน้ำยาทำความสะอาดในการล้างแดชแคม
- เก็บแดชแคมเครื่องนี้ไว้ในสถานที่ที่อยู่ห่างจากสนามแม่เหล็กที่มีความเข้มสูงใดๆ เพราะอาจสร้างความเสียหายแก่แดชแคมได้
- ห้ามใช้แดชแคมเครื่องนี้ในสภาพแวดล้อมที่มีอุณหภูมิเกิน 60 องศาเซลเซียส หรือต่ำกว่า -10 องศาเซลเซียส
- เมื่อแดชแคมทำงานต่อเนื่องเป็นเวลานาน อุณหภูมิของตัวเครื่องภายนอกจะสูงขึ้น โปรดใช้ความระมัดระวังเมื่อสัมผัสกับตัวเครื่อง
- โปรดใช้แดชแคมเครื่องนี้ตามขอบเขตที่กฎหมายอนุญาตเท่านั้น
- เพื่อเป็นการหลีกเลี่ยงไม่ให้ผลิตภัณฑ์เสียหายอันเนื่องมาจากการไม่รองรับการใช้งาน โปรดใช้ที่ชาร์จในรถยนต์ สายไฟ และอุปกรณ์เสริมอื่นๆ ตามที่ได้จัดเตรียมไว้ให้เท่านั้น เราจะไม่รับผิดชอบต่อการสูญเสียหรือความเสียหาย ไม่ว่าจะป็นสิ่งอันใดก็ตาม อันมิสาเหตุมาจากการใช้งานที่ชาร์จในรถยนต์หรือสายไฟที่ไม่ใช่ของแท้
- หากท่านใช้อะแดปเตอร์ในการชาร์จแดชแคม ให้ใช้เฉพาะอะแดปเตอร์ที่ได้มาตรฐานความปลอดภัยในท้องถิ่นหรือได้รับการรับรองและจัดหา โดยผู้ผลิตที่มีคุณสมบัติเหมาะสม
- แดชแคมและอุปกรณ์เสริมอาจประกอบด้วยชิ้นส่วนเล็กๆ เพื่อป้องกันไฟฟ้าดูดหรืออันตรายอื่นๆ หรือความเสียหายที่เกิดจากเด็กเล็ก โปรดเก็บแดชแคมให้พ้นมือเด็ก

ข้อมูลจำเพาะ

ผลิตภัณฑ์: Dash Cam

รุ่น: S500

ความละเอียดของกล้องหน้า: 2592×1944

ความละเอียดของกล้องบันทึกภาพด้านหลัง: 1920×1080

ไฟฟ้าจ่ายเข้า: 5 โวลต์ = 2.4 แอมป์

การเชื่อมต่อไร้สาย: Wi-Fi IEEE 802.11 b/g/n 2.4GHz

ความถี่ในการทำงานของ Wi-Fi: 2400-2483.5MHz

ระดับสัญญาณสูงสุดของ Wi-Fi: < 20 dBm

ฝ่ายบริการ: help@70mai.com

สำหรับข้อมูลเพิ่มเติม โปรดไปที่ www.70mai.com

ผู้ผลิต: 70mai Co., Ltd.

ที่อยู่: Room 2220, Building 2, No. 588 Zixing Road, Minhang District, Shanghai, China

Ringkasan produk

Harap baca panduan ini dengan saksama sebelum menggunakan produk ini dan simpan di tempat yang aman.

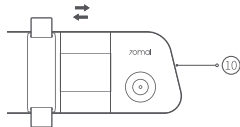
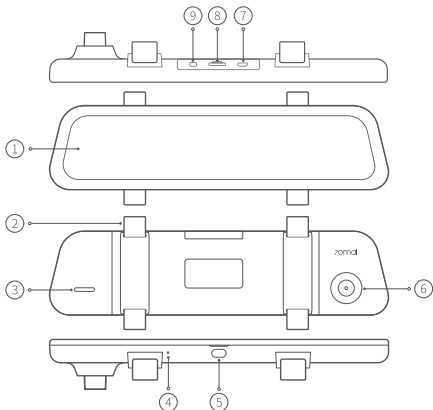

- ① Layar tampilan
- ② Kait
- ③ Speaker
- ④ Mikrofon
- ⑤ Tombol daya
- ⑥ Kamera
- ⑦ Port daya
- ⑧ Slot kartu memori
- ⑨ Port kamera mundur
- ⑩ Bodi teleskopik

Catatan: Ilustrasi produk, aksesoris, dan antarmuka pengguna dalam panduan pengguna hanya sebagai referensi. Produk dan fungsi sebenarnya mungkin berbeda karena penyempurnaan produk.

Daftar isi kemasan

1. Kamera Dasbor × 1
2. Kabel daya × 1
3. Pengisi daya mobil × 1
4. Alat trim kabel × 1
5. Tali pengencang × 2
6. Buku panduan × 1
7. Paket kamera mundur* × 1

* Paket ini berisi kamera mundur dan aksesorinya. Lihat panduan pengguna kamera mundur untuk detail selengkapnya.

Pemasangan

1. Memasang kartu memori

Masukkan kartu memori ke dalam slot kartu tersebut dengan permukaan kontak menghadap ke bawah.

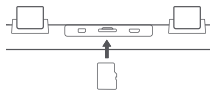

2. Memasang kamera dasbor

Atur posisi layar tampilan kamera dasbor yang menghadap ke interior mobil dan bagian belakang perangkat terletak nyaman pada spion asli mobil. Sesuaikan posisi kamera dasbor untuk memastikan kamera tidak terhalang. Kencangkan kamera dasbor ke spion dengan tali yang disediakan.

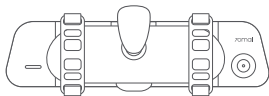

Catatan: Jika spion asli terlalu panjang, sesuaikan posisi kamera dengan menggunakan bodi teleskopik.

3. Menyambungkan kabel daya

Sambungkan kabel daya ke port daya.

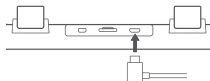

4. Mengatur alur kabel

Atur alur kabel hingga ke stopkontak daya kendaraan lalu sambungkan ke saluran dayanya.

Nyalakan mesin mobil, lalu kamera dasbor akan otomatis menyala.

Catatan:

- Gunakan alat perapi kabel yang disertakan untuk menyembunyikan kabel daya di bawah headliner dan segel karet di sepanjang pilar A.
- Tergantung kendaraannya, outlet daya mungkin terletak di posisi yang berbeda. Gambar yang disediakan hanya sebagai referensi.

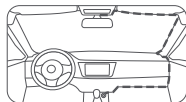

5. Menyesuaikan sudut kamera

Saat kamera dasbor menyala, sesuaikan sudut kamera berdasarkan gambar yang ditampilkan di layar.

Mengunduh aplikasi 70mai

Produk ini dapat digunakan bersama dengan aplikasi 70mai. Anda dapat mengunduh dan menginstal aplikasi dengan memindai kode QR atau mencari aplikasi "70mai" di app store.

Catatan: Diperlukan Android 5.0 & iOS 11.0 atau lebih tinggi agar tersambung ke hotspot Wi-Fi kamera dasbor dengan ponsel.

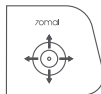

Kontrol Suara

Kamera dasbor mendukung kontrol suara. Selama pengoperasian kamera dasbor, perintah suara dari pengguna akan memicu fungsi-fungsi yang relevan pada kamera dasbor.

Jika bahasa sistem kamera dasbor diatur ke Tionghoa Tradisional, perintah bahasa Mandarin didukung. Jika bahasa lain ditetapkan, hanya perintah berbahasa Inggris yang didukung.

Berikut adalah perintah suaranya:

Perintah suara	Fungsi
Take photo	Kamera dasbor akan mengambil foto dan menyimpannya ke album.
Lock the video	Kamera dasbor akan merekam video darurat dan menyimpannya di direktori video darurat.
Turn on screen	Layar utama akan menyala.
Turn off screen	Layar utama akan mati.
Show front camera*	Layar utama akan beralih ke tampilan kamera depan dalam mode tampilan saluran tunggal.
Show rear camera*	Layar utama akan beralih ke tampilan kamera belakang dalam mode tampilan saluran tunggal.

* Untuk menggunakan dua perintah suara ini, pastikan kamera mundur dipasang dengan benar dan tersambung dengan kamera dasbor.

Catatan: Jika kamera dasbor tersambung ke aplikasi 70mai, kontrol suara tidak didukung.

Petunjuk kartu memori

- Kartu memori (dijual terpisah) harus dipasang di kamera dasbor sebelum kamera tersebut digunakan.
- Kamera dasbor ini mendukung kartu microSD standar. Gunakan kartu memori berkapasitas 32 GB - 128 GB dengan kelas rating 10, U1, atau lebih tinggi.
- Format partisi file default pada kartu memori tersebut mungkin tidak kompatibel dengan format yang didukung oleh kamera dasbor ini. Jadi, saat memasukkan kartu memori untuk pertama kalinya, format kartu tersebut di kamera dasbor sebelum digunakan. Perlu dicatat bahwa pemformatan kartu memori akan menghapus semua file di dalamnya. Jadi, pastikan untuk mencadangkan data pentingnya ke perangkat lain terlebih dahulu.
- Kartu memori dapat rusak atau bermasalah setelah filenya ditimpa berulang kali, dan kemampuannya dalam menyimpan file video dan foto juga akan terpengaruh. Jika masalah ini terjadi, segera ganti kartu memori tersebut dengan yang baru.
- Gunakan kartu memori berkualitas tinggi yang dibeli dari vendor tepercaya. Kartu memori berkualitas rendah mungkin memiliki masalah, yaitu kecepatan pembacaan dan penulisan aktual tidak cocok dengan kecepatan yang tercantum serta kapasitas penyimpanan yang tidak sesuai dengan kapasitas penyimpanan yang tercantum. Kami tidak bertanggung jawab atas kehilangan atau kerusakan yang disebabkan oleh kartu memori berkualitas rendah.
- Jangan memasukkan atau mengeluarkan kartu memori saat kamera dasbor menyala.

Tindakan pencegahan

Sebelum menggunakan kamera dasbor ini, baca semua tindakan pencegahan dan panduan penggunanya untuk memastikan penggunaannya benar dan aman.

- Kamera dasbor ini adalah alat bantu mengemudi, yang dirancang untuk merekam gambar bagian luar kendaraan. Selain itu, fungsi kamera dasbor tidak untuk memastikan keselamatan pengguna selama mengemudi. Para pengguna harus mematuhi aturan dan peraturan lalu lintas setempat serta memprioritaskan keselamatan mengemudi. Janganoperasikan produk ini saat sedang mengemudi.
- Karena perbedaan kondisi kendaraan, gaya mengemudi, lingkungan mengemudi, dan faktor lain, beberapa fungsi mungkin tidak dapat digunakan dengan baik. Kegagalan daya, penggunaan di lingkungan di luar suhu pengoperasian atau kisaran kelembapan normal, tabrakan, atau kerusakan kartu memori dapat menyebabkan kamera dasbor berfungsi tidak normal. Tidak ada jaminan bahwa kamera dasbor ini akan berfungsi normal dalam segala situasi. Video yang direkam oleh kamera dasbor ini hanya untuk referensi.
- Pasang kamera dasbor ini dengan benar. Jangan sampai pandangan pengemudi terhalang, atau menghambat kantong

- udara kendaraan agar tidak terjadi kegagalan produk atau cedera diri.
- Jika kaca depan dilapisi kaca film berwarna, kualitas rekaman video kamera depan bisa terpengaruh atau video bisa terganggu.
 - Hindari benturan atau guncangan paksa terhadap kamera dasbor. Jika tidak, produk bisa mengalami kerusakan.
 - Jangan sekali-kali menggunakan pelarut atau detergen untuk mencuci kamera dasbor.
 - Jauhkan kamera dasbor ini dari medan magnet yang kuat karena dapat merusak kamera dasbor.
 - Jangan gunakan kamera dasbor ini di lingkungan yang suhunya di atas 60°C atau di bawah -10°C.
 - Jika kamera dasbor beroperasi dalam waktu lama, suhu casing luar akan naik. Berhati-hatilah saat menyentuhnya.
 - Hanya gunakan kamera dasbor ini dalam lingkup yang diizinkan oleh hukum.
 - Gunakan pengisi daya mobil, kabel daya, dan aksesoris lain yang disertakan untuk menghindari kegagalan produk karena ketidaksesuaian spesifikasi. Kami tidak bertanggung jawab atas kehilangan atau kerugian akibat penggunaan pengisi daya mobil atau kabel listrik yang tidak asli.
 - Jika Anda menggunakan adaptor daya untuk mengisi daya kamera dasbor, hanya gunakan adaptor daya yang mematuhi standar keselamatan setempat atau disertifikasi dan disediakan oleh produsen yang berkualifikasi.
 - Kamera dasbor dan aksesorisnya bisa berisi komponen-komponen kecil. Untuk menghindari tersedak atau bahaya atau kerusakan lain yang dipicu anak-anak, jauhkan kamera dasbor dari jangkauan anak-anak.

Spesifikasi

Produk: Dash Cam

Model: S500

Resolusi kamera depan: 2592×1944

Resolusi kamera mundur: 1920×1080

Input: 5V \equiv 2,4A

Konektivitas nirkabel: Wi-Fi IEEE 802.11 b/g/n 2,4 GHz

Frekuensi operasi Wi-Fi: 2400–2483,5MHz

Output Wi-Fi maksimal: < 20 dBm

Layanan: help@70mai.com

Untuk informasi lebih lanjut, kunjungi www.70mai.com

Produsen: 70mai Co., Ltd.

Alamat: Room 2220, Building 2, No. 588 Zixing Road, Minhang District, Shanghai, China

Kabuuan ng produkto

Mangyaring basahin nang maayos ang manual na produktong ito bago gamitin ang at panatilihin ito sa isang ligtas na lugar.

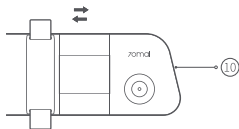
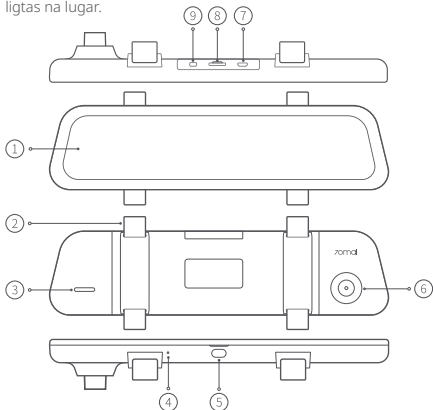

- ① Display ng screen
- ② Hook o Pangawit
- ③ Speaker
- ④ Mikropono
- ⑤ Power ng pindutan
- ⑥ Camera
- ⑦ Power port o Patayan ng port
- ⑧ Butas ng memory card
- ⑨ Backup na port ng camera
- ⑩ Katawan ng Telescoping

Tandaan: Ang mga paglalarawan ng produkto, mga aksesorya, at user interface sa manwal ng gumagamit ay para sa mga layuning itinukoy lamang. Ang aktwal na produkto at mga pag-andar ay maaaring mag-iba dahil sa mga pagpapahusay ng produkto.

Listahan ng pakete

1. Dash Cam × 1
2. Power ng cord × 1
3. Charger ng kotse × 1
4. Mga kagamitan sa pag-trim ng wiring × 1
5. Pag-aayos ng istrap × 2
6. Manual na paggamit × 1
7. Package ng backup camera* × 1

* Ang package na ito ay naglalaman ng backup camera at mga aksesorya nito. Mangyaring sumangguni sa manual o manu manong paggamit ng backup camera para sa karagdagang mga detalye.

Ang pag-install

1. Pag-install ng memory card

Ipasok ang memory card sa slot o sa butas ng card na nakaharap sa mga contact nito pababa.

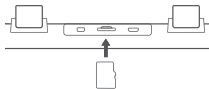

2. Pag-install ng dash cam

Iposisyon ang display screen ng dash cam na nakaharap sa loob ng kotse at ang likuran ng aparato ay dapat nakadikit sa orihinal na side mirror ng kotse. Ayusin ang posisyon ng dash cam upang matiyak na ang camera ay hindi humahadlang. I-secure ang dash cam sa side mirror gamit ang ibinigay na mga istrap.

Tandaan: Kung ang orihinal na side mirror ay masyadong mahaba, ayusin ang posisyon ng camera sa pamamagitan ng paggamit ng katawan ng telescoping.

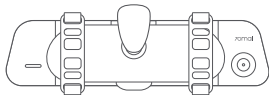

3. Pagkonekta ng power cord

Ikonekta ang power cord sa power port.

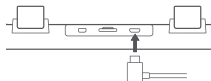

4. Patungo sa kable

Itungo ang power cord sa power outlet ng sasakyan at kumonekta sa power.

Simulan ang makina ng kotse, at ang dash cam ay awtomatikong bubukas.

Mga paunawa:

- Gamitin ang kasamang wiring trim tool para itago ang power cord sa ilalim ng headliner at ibuklod ang goma sa kahabaan ng A-pillar.
- Depende sa sasakyan, ang power outlet ay maaaring matatagpuan sa ibang posisyon. Ang ibinigay na larawan ay para sa itinukoy lamang.

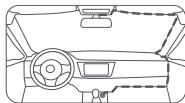

5. Ayusin ang anggulo ng camera

Kapag nagbukas ang dash cam, ayusin ang anggulo ng camera basi sa larawan na ipinakita sa screen.



I-download ang 70mai app

Ang produktong ito ay maaaring gamitin kasabay ang 70mai app. Maaari mong i-download at i-install ang app sa pamamagitan ng pag-scan ng QR code o hanapin ang "70mai" sa app store.

Tandaan: Ang Android 5.0 & iOS 11.0 o mas mataas ay kinakailangan upang kumonekta sa Wi-Fi hotspot ng dash cam gamit ang isang mobile phone.



Ang voice control

Sinusuportahan ng Dash cam ang voice control. Sa panahon ng pag-andar ng dash cam, ang mga voice command mula sa gumagamit ay pinagmumulan ng mga may-katuturang pag-andar ng dash cam.

Kung ang sistema ng wika ng dash cam ay nakatakda sa Tradisyonal na Tsino, ang mga voice command ng Mandarin ay suportado. Kung ang anumang iba pang wika ay nakatakda, tanging ang mga voice command ng Ingles ang suportado.

Ang mga voice command ay ang mga sumusunod:

Ang voice command	Pag-andar
Take photo	Ang Dash cam ay kumukuha ng isang larawan at i-save ito sa album.
Lock the video	Ang Dash cam ay magrerekord ng emergency na video at iimbak ito sa emergency video directory.
Turn on screen	Ang pangunahing screen ay i-on.
Turn off screen	Ang pangunahing screen ay i-off.
Show front camera*	Ang pangunahing screen ay lilipat sa view ng harap ng camera sa isang channel display mode.
Show rear camera*	Ang pangunahing screen ay lilipat sa view ng likuran ng camera sa isang channel display mode.

* Para magamit ang dalawang voice command na iyon, siguraduhing tama ang naka-install at nakakonekta sa dash cam ang backup camera.

Tandaan: Kapag ang dash cam ay konektado sa 70mai app, voice control ay hindi suportado.

Mga tagubilin sa memory card

- Ang isang memory card (ibinebenta nang magkahiwalay) ay dapat na naka-install sa dash cam bago gamitin.
- Ang dash cam ay sumusuporta sa mga karaniwang microSD card. Mangyaring gumamit ng mga memory card na may kapasidad na 32GB ~ 128GB at klase ng rate ay 10, U1 o mas mataas.
- Ang default na format ng partisyon ng file ng memory card ay maaaring hindi tugma sa format na suportado ng dash cam na ito. Samakatuwid, kapag ipinasok ang memory card sa unang pagkakataon, mangyaring i-format ito sa dash cam bago gamitin. Mahalagang tandaan na ang pag-format ng memory card ay mabubura ang lahat ng mga file na nakalagay dito. Kaya, mangyaring tiyakin na i-back up ang anumang mahalagang data sa isa pang aparato nang maaga.
- Ang memory card ay maaaring maging nasira o deteryorado pagkatapos ng paulit-ulit na mga pagpalipalit na pag-overwrit, at ito ay makakaapekto sa kakayahan nito upang i-save ang mga video at file ng mga imahe. Kung nangyari ito, agad na palitan ito ng isang bagong memory card.
- Gumamit ng isang de-kalidad na memory card na binili mula sa isang kagalang-galang vendor. Ang mga mas mababang memory card ay maaaring magkaroon ng mga isyu katulad ng aktwal na bilis ng pagbabasa at mga mabilisang sulat ay hindi umaakma sa mga nakasaad, at ang aktwal na kapasidad ng storage o imbakan ay hindi tumutugma sa nakasaad na kapasidad ng storage o imbakan. Hindi kami mananagot para sa nawala o nasira na mga video na dulot ng paggamit ng isang mababang kalidad na memory card.
- Huwag ipasok o alisin ang isang memory card habang naka-on pa ang dash cam.

Mga pag-iingat

Bago gamitin ang dash cam na ito, mangyaring basahin ang lahat ng mga pag-iingat at gabay ng gumagamit upang masigurado ng tama at ligtas na paggamit.

- Ang dash cam na ito ay isang tulong sa pagmamaneho na idinisenyo upang i-record ang mga panlabas na larawan ng sasakyan. At hindi nito tungkulin na siguraduhin ang kaligtasan ng pagmamaneho ng mga gumagamit. Dapat sumunod ang mga gumagamit sa mga lokal na mga patakaran at mga regulasyon sa trapiko at unahin ang kaligtasan sa pagmamaneho. Huwag paganahin ang produktong ito habang nagmamaneho.
- Dahil sa mga pagkakaiba sa mga kondisyon ng sasakyan, estilo ng pagmamaneho, kapaligiran sa pagmamaneho, at iba pang mga kadahilanan, ang ilang mga pag-andar ay maaaring hindi gumana nang maayos. Ang kawalan ng kuryente, paggamit sa mga kapaligiran sa labas ng normal na pagpatakbo ng temperatura o halumigmig, isang banggaan, o isang nasira na memory card ay maaaring maging sanhi ng dash cam upang gumana ng tama. Walang garantiya na ang dash cam na ito ay aandar nang normal sa lahat ng pagkakataon. Ang mga video na nairekord ng dash cam na ito ay para sa mga layuning itinukoy lamang.

- Mangyaring i-install ang dash cam na ito nang tama, at huwag harangan ang linya ng paningin ng driver, o harangan ang airbag ng sasakyan, upang maiwasan ang pagkabigo ng produkto o personal na pinsala.
- Kung ang windshield sa harap ay natatakpan ng kulay na automotive film, maaaring makaapekto ito sa kalidad ng video recording ng harap ng camera o maging sanhi ng malabong video.
- Iwasan ang mga pagbanga o malakas na pag-alog ng dash cam, kung hindi man ay maaaring hindi mag-andar ang produkto.
- Huwag kailanman gumamit ng kemikal na panunaw o sabong panlaba upang hugasan ang dash cam.
- Ilayo ang dash cam na ito sa anumang malakas na magnetic field, dahil maaaring makapinsala ito sa dash cam.
- Huwag gamitin ang dash cam na ito sa mga kapaligiran na may temperatura na higit sa 60 ° C o mababa sa -10 ° C.
- Kapag ang dash cam ay uma-andar para sa isang matagalang panahon, ang temperatura ng panlabas na casing ay tumaas, mangyaring mag-ingat kapag hinahawakan.
- Mangyaring gamitin lamang ang dash cam na ito sa loob ng pagkakataon na pinapayagan ng batas.
- Mangyaring gamitin ang kasamang charger ng kotse, kord ng kuryente, at iba pang mga aksesorya upang maiwasan ang pagkabigo ng produkto dahil sa hindi pagsunod. Hindi kami mananagot para sa anumang pagkawala o pinsala na dulot ng paggamit ng isang di-tunay na charger ng kotse o kord ng kuryente.
- Kung gumagamit ka ng power adapter upang i-charge ang dash cam, gamitin lamang ang mga power adapter na sumusunod sa mga lokal na pamantayan sa kaligtasan o sertipikado at ibinibigay ng mga kwalipikadong tagagawa.
- Ang dash cam at ang mga aksesorya nito ay maglalaman ng maliliit na bahagi. Upang maiwasan ang pagkabulok o iba pang mga panganib o pinsala na dulot ng mga bata, panatilihin ang dash cam ng hindi maabot ng mga bata.

Mga pahayag

Produkto: Dash Cam

Modelo: S500

Ang harap na camera ay may tatag na: 2592×1944

Ang backup ng camera ay may tatag na: 1920×1080

Input: 5V = 2.4A

Wireless connectivity: Wi-Fi IEEE 802.11 b/g/n 2.4GHz

Ang dalas ng takbo ng Wi-Fi ay: 2400–2483.5MHz

Wi-Fi na maximum output: < 20dBm

Serbisyo: help@70mai.com

Para sa karagdagang impormasyon, mangyaring pumunta sa www.70mai.com

Pagawaan: 70mai Co., Ltd.

Tirahan: Room 2220, Building 2, No. 588 Zixing Road, Minhang District, Shanghai, China

產品概述

請於使用本產品前詳閱本說明書並妥善保存。

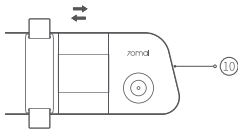
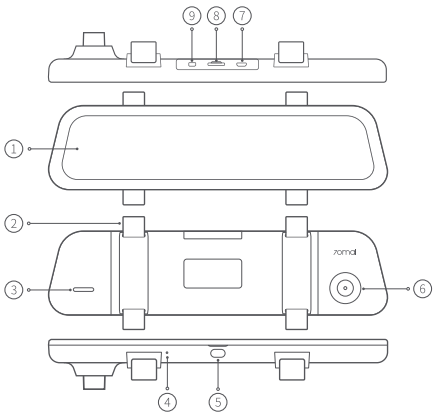

- ① 顯示螢幕
- ② 鉤子
- ③ 喇叭
- ④ 麥克風
- ⑤ 電源鍵
- ⑥ 攝影鏡頭
- ⑦ 充電接口
- ⑧ 記憶卡插槽
- ⑨ 倒車攝影鏡頭接口
- ⑩ 疊縮體

注意：本手冊中之產品、配件及使用介面等圖片皆為示意圖，僅作為參考，實際產品樣式與功能可能隨產品更新或升級而不同。

包裝內容物

1. 智慧型記錄器 × 1
2. 電源線 × 1
3. 車輛充電器 × 1
4. 電線修整工具 × 1
5. 固定帶 × 2
6. 說明書 × 1
7. 倒車攝影鏡頭包裝* × 1

* 本包裝包含倒車攝影鏡頭和其配件。有關更多詳情，請參考倒車攝影鏡頭使用說明書。

安裝本產品

1. 安裝記憶卡

請將記憶卡插入記憶卡插槽，晶片接觸面朝下。

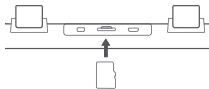

2. 安裝智慧型記錄器

將智慧型記錄器的顯示螢幕朝向車內，裝置背面緊貼車輛原裝後視鏡。調整智慧型記錄器的位置，以確保攝影鏡頭不被遮擋。使用提供的固定帶將智慧型記錄器固定在後視鏡上。

注意：如果原裝後視鏡過長，則使用疊縮體調整攝影鏡頭的位置。

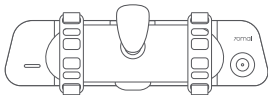

3. 連接電源線

將電源線連接到充電接口。

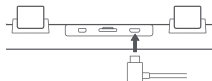

4. 鋪設纜線

請將電源線鋪設至車輛電源插座並連接電源。

啟動汽車引擎, 智慧型記錄器將自動開啟。

請注意:

- 請用隨附的電線修整工具將電源線隱藏在車頂內襯下方, 並沿著A柱密封橡膠圈。
- 根據車輛款式不同, 電源插座之位置亦可能不同。所提供的圖示皆僅供參考。

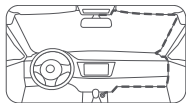

5. 調整攝影鏡頭角度

智慧型記錄器開啟時, 根據螢幕上顯示的圖像, 調整攝影鏡頭角度。

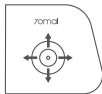

下載70mai app

本產品可能需結合70mai app使用。掃描QR碼或在app store搜尋「70mai」, 即可下載並安裝app。

注意: 若需透過手機連接至智慧型記錄器的Wi-Fi熱點, 請使用Android 5.0及iOS 11.0或更高版本。



語音控制

智慧型記錄器支援語音控制。智慧型記錄器操作期間，使用者的語音命令會觸發智慧型記錄器的相關功能。

如果智慧型記錄器的系統語言設定為繁體中文，則支援普通話語音命令。如果設定為任何其他語言，則僅支援英語語音命令。

語音命令如下：

語音命令	功能
我要拍照 (Take photo)	智慧型記錄器拍攝相片並將其儲存至相簿。
我要录像 (Lock the video)	智慧型記錄器錄製緊急影像並將其儲存至緊急影像目錄。
打开屏幕 (Turn on screen)	主螢幕將打開。
关闭屏幕 (Turn off screen)	主螢幕將關閉。
显示前录* (Show front camera*)	主螢幕將切換到單通道顯示模式下的前視攝影鏡頭視圖。
显示后录* (Show rear camera*)	主螢幕將切換到單通道顯示模式下的後視攝影鏡頭視圖。

* 若要使用上述兩種語音命令，請確保正確安裝倒車攝影鏡頭並將其連接至智慧型記錄器。

注意：智慧型記錄器連接至70mai app時，不支援語音控制。

記憶卡說明

- 請於使用前確切安裝好記憶卡於智慧型記錄器內（記憶卡需另外自行購買）。
- 智慧型記錄器支援標準microSD記憶卡。請使用容量32GB至128GB及速度為Class 10、U1或更高之記憶卡。
- 記憶卡之預設檔案分隔格式可能不與本智慧型記錄器支援的格式相容。因此，請在第一次插入記憶卡使用前，先在智慧型記錄器內將記憶卡格式化。必須注意的是記憶卡格式化將會刪除此記憶卡之所有檔案。因此，請確保預先備份任何重要資料至其他裝置。
- 反覆覆寫後，記憶卡可能會損壞或性能下降，這可能會影響其保存影像及圖像檔案之功能。若發生此現象，請立即更換新的記憶卡。
- 請使用於較有保障之商家購買之高品質記憶卡。劣質記憶卡可能會出現如實際讀取和寫入速度與指定速度不匹配，以及實際存儲容量與指定存儲容量不匹配之相關問題。對於因使用劣質記憶卡所造成之影像檔案遺失或損壞，我們概不負責。
- 在智慧型記錄器開啟時，請勿插入或取出記憶卡。

注意事項

請於使用本智慧型記錄器前，詳細閱讀注意事項以及使用指南，以確保可正確且安全使用。

- 本智慧型記錄器為駕駛輔助工具，用於記錄車輛外部影像。並且本智慧型記錄器不具保障使用者駕駛安全的功能。使用者必須遵守當地交通規則及法規，並優先考慮駕駛安全。請勿在駕駛時操作本產品。
- 由於車輛狀況、駕駛習慣、駕駛環境及其他因素之差異，某些功能可能無法正常運作。電源故障、於非正常運作溫度或濕度範圍以內之環境中使用、碰撞或記憶卡損壞皆可能會導致本智慧型記錄器功能異常。我們無法保證本智慧型記錄器在所有情況下皆能正常運作。本智慧型記錄器所錄製的影像皆僅作為參考。
- 請正確安裝本智慧型記錄器，也務必確保安裝後沒有擋到駕駛視野或安全氣囊，以免造成產品損壞或人身傷害。
- 如果前擋風玻璃覆蓋有有色汽車膜，則可能會影響前視攝影鏡頭的影像錄製品質或造成影像失真。
- 請避免智慧型記錄器遭受碰撞或強烈震動，否則產品可能會故障。
- 請勿使用化學溶劑或清潔劑清潔智慧型記錄器。
- 請將本智慧型記錄器遠離任何較強磁力之區域，以免造成智慧型記錄器損壞。
- 請勿在60°C以上的高溫或-10°C以下的低溫環境使用本智慧型記錄器。
- 智慧型記錄器運作一段時間後，外殼溫度將上升，觸碰時請小心。
- 請僅於法律允許之範圍內使用本智慧型記錄器。

- 請使用隨附之汽車充電器、電源線以及其他配件，以免造成因產品規格不符之產品損壞。對於因使用非原裝的汽車充電器或電源線所造成之任何損失或損壞，我們概不負責。
- 如果使用電源轉接器為智慧型記錄器充電，請僅使用符合當地安全標準或合格製造商提供的電源轉接器。
- 智慧型記錄器及其配件可能包含小零件。若要避免兒童窒息或其他危險或損壞，請將智慧型記錄器放置在兒童不可及之處。
- 使用記錄器連接車充，請連接車充標有70mai的USB。

NCC警語:(僅適用於台灣市場)

取得審驗證明之低功率射頻器材，非經核准，公司、商號或使用者均不得擅自變更頻率、加大功率或變更原設計之特性及功能。

低功率射頻器材之使用不得影響飛航安全及干擾合法通信；經發現有干擾現象時，應立即停用，並改善至無干擾時方得繼續使用。

前述合法通信，指依電信管理法規定作業之無線電通信。

低功率射頻器材須忍受合法通信或工業、科學及醫療用電波輻射性電機設備之干擾。

視力保護注意事項

- (1) 使用 30 分鐘請休息 10 分鐘;
- (2) 未滿 2 歲幼兒不看螢幕，2 歲以上每天看螢幕不要超過 1 小時
- (3) 使用過度恐傷害視力

產品中有害物質的名稱及含量

設備名稱: 70邁智慧型記錄器 Equipment name				型號(型式): S500 Type Designation		
單元 Unit	限用物質及其化學符號					
	鉛Lead (Pb)	汞Mercury (Hg)	鎘Cadmium (Cd)	六價鉻 Hexavalent chromium (Cr ⁺⁶)	多溴聯苯 Polybrominated biphenyls (PBB)	多溴二苯醚 Polybrominated diphenyl ethers (PBDE)
外殼	○	○	○	○	○	○
PCB板	○	○	○	○	○	○
支架	○	○	○	○	○	○
按鍵	○	○	○	○	○	○
備考1. ¹ 超出0.1 wt % ² 及 ³ 超出0.01 wt % ² 係指限用物質之百分比含量超出百分比含量基準值。						
備考2. ³ ○ ² 係指該項限用物質之百分比含量未超出百分比含量基準值。						
備考3. ¹ - ³ 係指該項限用物質為排除項目。						

規格

產品：智慧型記錄器

型號：S500

前視攝影鏡頭的畫素：2592×1944

倒車攝影鏡頭的畫素：1920×1080

電源輸入：5V \equiv 2.4A

無線連接：Wi-Fi IEEE 802.11 b/g/n 2.4GHz

Wi-Fi操作頻率：2400–2483.5MHz

Wi-Fi最大輸出：< 20dBm

客服：help@70mai.com

若需得知更進一步的訊息，請造訪www.70mai.com

製造商：70mai Co., Ltd.

地址：中國上海市閔行區紫星路588號二棟2220室

