

xiaomi

Electric Scooter 4 Pro (2. generációs) elektromos roller Használati útmutató

A termék használata előtt olvassa el figyelmesen ezt a használati útmutatót,
és őrizze meg későbbi felhasználásra.



Biztonsági emlékeztető



! Mindig kerülje ki az akadályokat!

Ügyeljen biztonságára

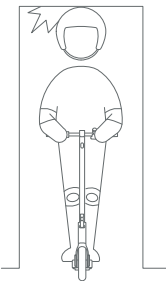

! Vigyázzon, hogy ne üsse be a fejét ajtófélfába, liftajtóba vagy egyéb fej fölötti akadályokba.

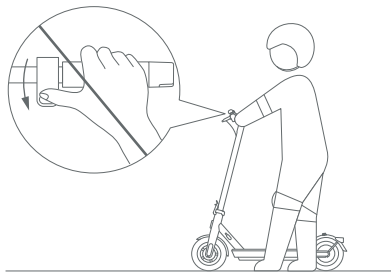

⊗ Ne nyomja meg a gyorsítót, miközben a roller mellett gyalogol.

Ügyeljen biztonságára

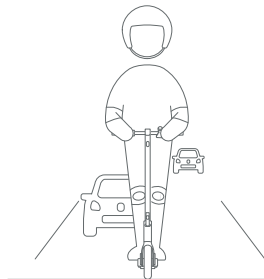

⊗ Ha a helyi előírások másképpen nem szabják meg, tilos és törvénybe ütköző rollerrel közlekedni közúton, autópályán és gyorsforgalmi úton.

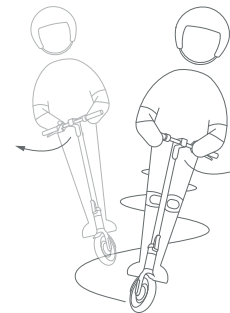

⊗ Ne változtasson hirtelen irányt, ha nagy sebességgel halad.

Kerülendő veszélyes használati módok

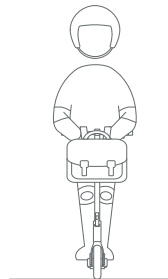

⊗ Ne akasszon táskát vagy egyéb nehéz tárgyat a kormányra.



⊗ Ne álljon a rolleren egy lábbal menet közben.

Kerülendő veszélyes használati módok

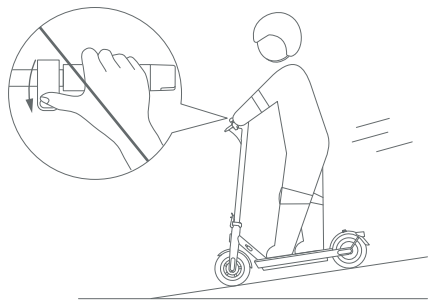

- ⊗ Ne gyorsítson lejtőn, és fékezzen időben, hogy le tudjon lassítani. Meredek lejtőn szálljon le a rollerről, és tolja azt.



- ⊗ Ne használjon mobiltelefont és ne viseljen fej- vagy fülhallgatót a roller használatakor.

Kerülendő veszélyes használati módok

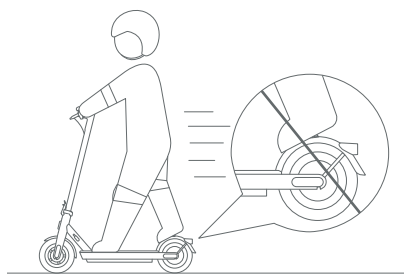

- ⊗ Ne tartsa a lábát a hátsó sárvédőn.



- ⊗ Menet közben ne engedje el a kormányt.



- ⊗ Ne használja a rollert esőben. Ne haladjon át pocsolyán vagy egyéb (vizes) akadályon.



- ⊗ Ne vigyen a rolleren utast – gyermeket sem.

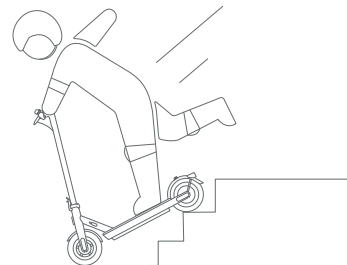

- ⊗ Ne közlekedjen a rollerrel lépcsőn fel vagy le, és ne ugrasson át vele akadályokon.

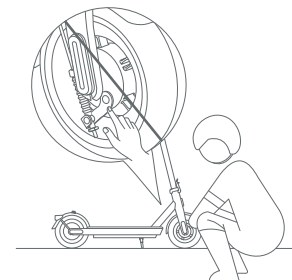

- ⊗ Ne érjen a mechanikus fékhez.

A termék áttekintése

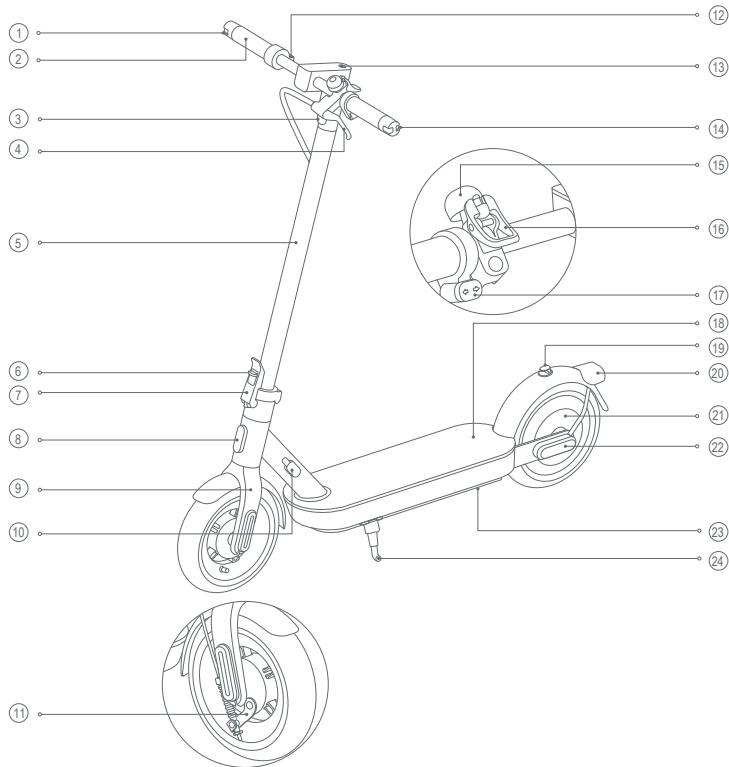

A termék áttekintése

- | | |
|-------------------------|---------------------------------------|
| ① Jobb irányjelző lámpa | ⑬ Vezérlőpanel és be-/kikapcsoló gomb |
| ② Kormány | ⑭ Bal irányjelző lámpa |
| ③ Első lámpa | ⑮ Csengő |
| ④ Fékkar | ⑯ Csengő szorítógyűrű és kar |
| ⑤ Kormányzár | ⑰ Irányjelzők gombjai |
| ⑥ Gyorskioldó kar zárja | ⑱ Alaplemez |
| ⑦ Gyorskioldó kar | ⑲ Kampó |
| ⑧ Első fényvisszaverő | ⑳ Hátsó lámpa és hátsó fényvisszaverő |
| ⑨ Első villa | ㉑ Kerékhajtó motor |
| ⑩ Töltőport | ㉒ Oldalsó fényvisszaverő |
| ⑪ Mechanikus fék | ㉓ Akkumulátortartó rekesz |
| ⑫ Gyorsító | ㉔ Kitámasztó |

Vezérlőpanel és be-/kikapcsoló gomb

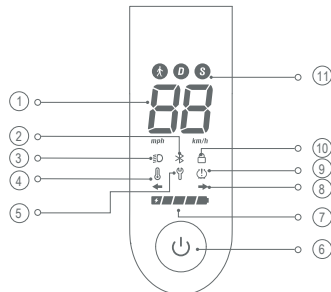

- 1 **Sebességmérő:** A működés közbeni aktuális sebességet mutatja. Ha a roller hibát észlel, hibakód jelenik meg rajta. Amikor a roller tölt, az aktuális akkumulátortöltöttséget mutatja.
- 2 **Bluetooth:** Amikor az ikon világitani kezd, az azt jelzi, hogy a roller sikeresen csatlakozott az okoseszközhöz.
- 3 **Lámpa:** A világitó D ikon azt jelzi, hogy az első és a hátsó lámpa be vannak kapcsolva. Ha a D ikon kialszik, az az első és hátsó lámpa kikapcsolását jelzi. Miután bekapcsolta a rollert, a be-/kikapcsoló gombbal működtetheti az első és hátsó lámpákat. A Mi Home/Xiaomi Home alkalmazásban aktiválhatja a lámpák automatikus be-/ és kikapcsolását. Ekkor az első és a hátsó lámpa automatikusan be-/ vagy kikapcsol attól függően, hogy a roller menet közben milyen világos környezetben halad.
Megjegyzés: Ha engedélyezte a lámpák automatikus be-/ és kikapcsolását az alkalmazásban, a be-/kikapcsoló gombbal átmenetileg inaktíválhatja azt. A funkciót újra aktiválhatja a roller újraindításával vagy az alkalmazáson keresztül.
- 4 **Hőmérséklettel kapcsolatos figyelmeztetés:** Ha az akkumulátor hőmérséklete túl alacsony vagy túl magas, a hőmérő ikon világit. Ez a gyorsítás mértékének csökkenéséhez, és esetlegesen töltési problémákhoz is vezethet. Tovább használhatja vagy töltheti a rollert, amint az akkumulátor hőmérséklete visszatért a normál üzemi tartományba.

Vezérlőpanel és be-/kikapcsoló gomb

- 5 **Hibaértesítés:** Ha megjelenik a piros csavarkulcs ikon, az azt jelzi, hogy a roller hibát észlelt.
- 6 **Bekapcsológomb:** Nyomja meg a gombot a roller bekapcsolásához, a kikapcsoláshoz pedig tartsa nyomva 2-3 másodpercig. Amikor a roller be van kapcsolva, nyomja meg a gombot az első és hátsó lámpa be- vagy kikapcsolásához, és duplán megnyomva válthat az üzemmódok között.
Megjegyzés: A roller automatikusan kikapcsol, ha 10 percnél több ideig készenléti üzemmódban van. A készenléti üzemmód azt jelenti, hogy a roller be van kapcsolva, de nem mozog, és eközben nem tölt és nincs zárva.
- 7 **Akkumulátortöltöttség:** Az akkumulátortöltöttséget 5 vonal jelzi, és az egyes vonalak a teljesen feltöltött akkumulátor kb. 20%-os egységét jelölik.
- 8 **Irányjelző használata:** A roller bekapcsolt állapota mellett nyomja meg a jobb vagy bal oldali irányjelző gombot. Ekkor villogni kezd a megfelelő irányjelző és a vezérlőpanelen lévő irányjelző ikon. Közben a kürt ugyanazzal a gyakorisággal szól. Az irányjelző kikapcsolásához nyomja meg ismét a gombot.
- 9 **Kerekek felfújása:** Ha ez az ikon világit, az azt jelzi, hogy ideje elvégezni a kerekek karbantartását. Ellenőrizze a kerekekben lévő nyomást, és mihamarabb fújja fel a kerekeket, hogy ne érhesse azokat kár az elégtelen keréknyomás miatt. A javasolt keréknyomás 3,1–3,45 bar.
Megjegyzés: A karbantartás elvégzése után kapcsolja ki a kerekek felfújásával kapcsolatos emlékeztetőt az alkalmazás utasításait követve.
- 10 **Motor zárólása:** Ha a C ikon világit, a motor zárva van. Ha a C ikon kialszik, a motor zárólása fel van oldva. A zárólást kizárólag a Mi Home / Xiaomi Home alkalmazáson keresztül aktiválhatja vagy oldhatja fel. Részletes útmutatásért tekintse meg az „A roller zárólása” részt.
- 11 **Üzemmódok:** a A ikon a gyalogos üzemmódot jelöli, és a maximális sebességhatára 6 km/h. Az üzemmód engedélyezésekor a hátsó lámpa pirosan villog. A „D” a standard üzemmódot jelöli. Az „S” a sport üzemmódot jelöli, és nagy sebességgel való haladást tesz lehetővé; javasoljuk, hogy ezt az üzemmódot csak akkor használja, ha már magabiztosan elsajátította a roller használatát.

A csomag tartalma

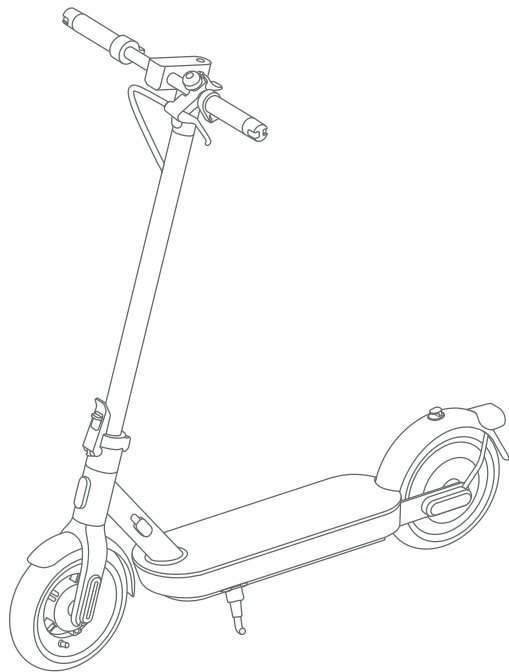

Elektromos roller

A csomag tartalma



Használati útmutató



Fontos tájékoztató



Műszaki leírás



Imbuszkulcs



5 db csavar
(ebből 1 tartalék)

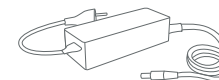

Akkumulátortöltő

Összeszerelés és üzembe helyezés

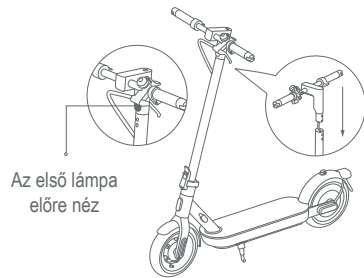
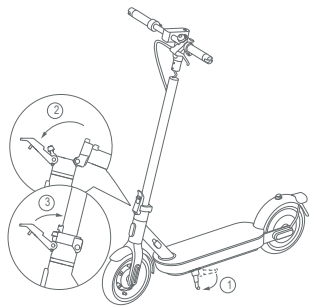

- 1** Hajtsa le a kitámasztókart, és emelje a kormányzárat teljesen álló helyzetbe. Ezután emelje fel és tolja be egészen a gyorskioldó kart.

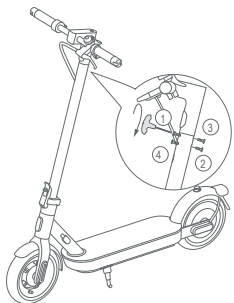

- 2** Szerelje fel a kormányt a kormányszárra. Ügyeljen arra, hogy felhelyezéskor a kormány a megfelelő irányban legyen.

- 3** A számokkal jelölt sorrendet követve húzza meg (de ne egészen) a csavarokat a mellékelt imbuszkulccsal. Ellenőrizze a kormány állását, és ha megfelelő, szorosan húzza meg a csavarokat.

A roller töltése

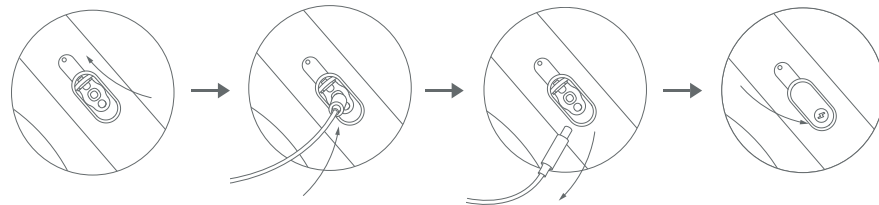

Emelje fel a gumiborítást. → Csatlakoztassa az akkumulátortöltőt a töltőcsatlakozóhoz. → Amikor a töltés befejeződött, válassza le az akkumulátortöltőt a töltőcsatlakozóról. → Helyezze vissza a gumiborítást.

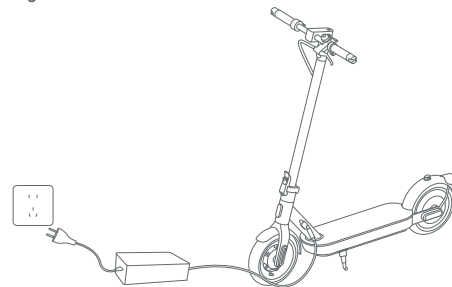

A roller akkor töltődött fel teljesen, amikor az akkumulátortöltő LED-es jelzőfénye pirosról zöldre vált.



Ha a roller kb. 1 hónapig kikapcsolt állapotban van, és az akkumulátor töltöttség 30%-nál alacsonyabb, akkor a roller alvó üzemmódba lép. Ebben az esetben nem lehet bekapcsolni a rollert.

Az alvó üzemmódból való kilépéshez töltse a rollert kb. 3 másodpercig, ezzel aktiválva az akkumulátort.

Csatlakoztatás a Mi Home/Xiaomi Home alkalmazáshoz

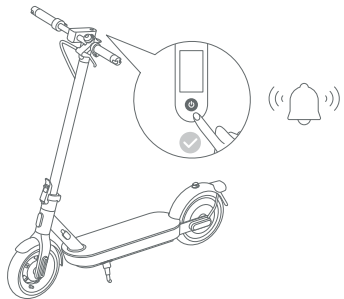

- 1 Aktiválás előtt a roller bekapcsolt állapotban folyamatosan hangjelzést hallat, és a sebessége 10 km/h-ra korlátozódik. A rollert első használat előtt aktiválni kell a Mi Home / Xiaomi Home alkalmazáson keresztül.

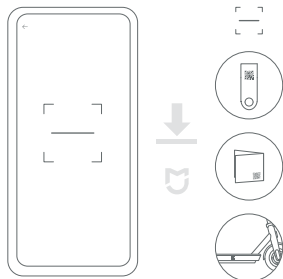

- 2 A Mi Home/Xiaomi Home alkalmazás letöltéséhez olvassa be a QR-kódot, amelyet a vezérlőpanelen, az alaplemez jobb oldalán vagy a használati útmutató hátoldalán talál.
Megjegyzés: A QR-kód a rollere egyedi azonosítója. Ügyeljen a QR-kód épségére.

Csatlakoztatás a Mi Home/Xiaomi Home alkalmazáshoz

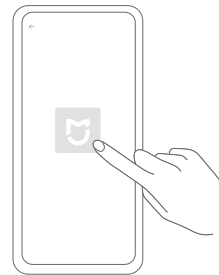

- 3 Nyissa meg a Mi Home / Xiaomi Home alkalmazást.

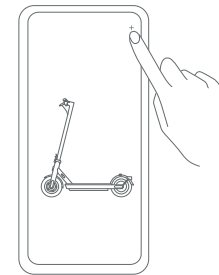

- 4 Az alkalmazás kezdőlapján koppintson a jobb felső sarokban található „+” jelre, és olvassa be ismét a QR-kódot a vezérlőpanelen, az alaplemez jobb oldalán vagy a használati útmutató hátoldalán. Ezután kövesse az alkalmazásban megjelenő utasításokat a roller hozzáadásához.

Csatlakoztatás a Mi Home/Xiaomi Home alkalmazáshoz

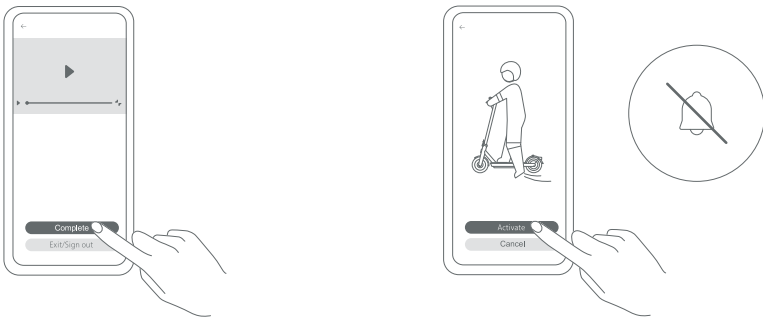

- 5** Tekintse meg az útmutató videót. Ne lépjen ki a videóból, mielőtt végignézte volna. Máskülönben az aktiválás megszakad.

- 6** A roller aktiválásához koppintson az Activate (Aktiválás) lehetőségre. Amint aktiválta a rollert, a hangjelzés abbamarad, és a sebességkorlátozás megszűnik.

Megjegyzések:

- Az alkalmazás neve Európában (Oroszország kivételével) Xiaomi Home. Az eszközén feltüntetett alkalmazásnevet tekintse az alapértelmezettnek.
- Előfordulhat, hogy időközben sor került az alkalmazás frissítésre; kérjük, kövesse az utasításokat az alkalmazás jelenlegi verziójának megfelelően.

Bluetooth visszaállítása

Ügyeljen arra, hogy a roller legyen bekapcsolva. A visszaállításhoz nyomja meg a gyorsítót, és ezzel egyidőben nyomja meg 5 alkalommal a be-/kikapcsoló gombot. Amikor a roller hangjelzéseket kezd adni, a Bluetooth-kapcsolat sikeresen visszaállt.

Gyári beállítások visszaállítása

Ügyeljen arra, hogy a roller legyen bekapcsolva. Szorítsa le a fékkart, és ezzel egyidőben tartsa nyomva a gyorsítót és a be-/kikapcsoló gombot 7 másodpercig. Amikor hall egy hangjelzést, a roller beállításai visszaálltak a gyári állapotba. Ez a művelet teljesen törli a rolleren tárolt adatokat. Kérjük, alkalmazza körültekintően.

Megjegyzés: A roller gyári beállításait nem lehet visszaállítani menet közben vagy zárolt állapotban.

A roller használata

1 Használat előtt

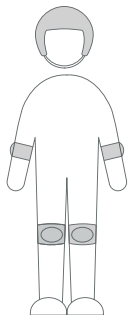

A használat megkezdése előtt viseljen sisakot, valamint könyök- és térdvédőt.

Megjegyzés: Használat előtt ellenőrizze a keréknyomást. A javasolt keréknyomás 3,1–3,45 bar (45-50 psi).

2 Indítás és gyorsítás



Lépjen az alaplemezre az egyik lábával, a másikkal pedig lassan rúgja el magát a földről.

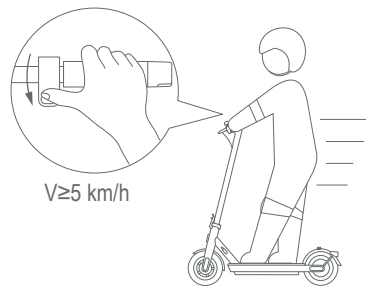

Amint a roller mozgásba lendül, helyezze mindkét lábát az alaplemezre, és óvatosan nyomja meg a gyorsítót. A gyorsító akkor használható, ha a roller sebessége elérte az 5 km/h-t.

A roller használata

3 Kormányzás

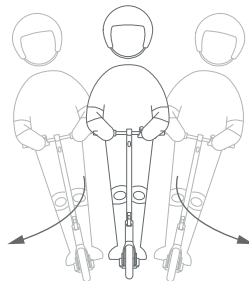

Amikor kanyarodik, dőljön el a kormányzási irányba, és lassan fordítsa el a kormányt.

4 Lassítás, fékezés és parkolás

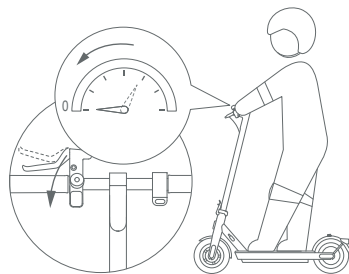

A lassításhoz engedje fel a gyorsítót. A sebesség csökkentéséhez bekapcsolhatja az energia-visszanyerési funkciót. Vészfékezéshez erősen szorítsa le a fékkart.

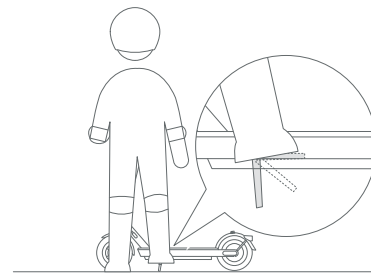



Amikor a roller lelassít vagy megáll, helyezze az egyik lábát a földre leszállás közben. A roller parkolásakor hajtsa le a kitámasztót.



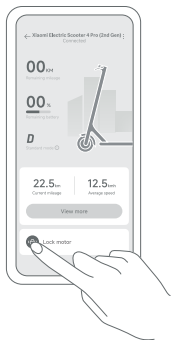

Parkolásakor zárhatja a rollert, hogy mások engedély nélkül ne használhassák.

A roller zárása és a zárás feloldása

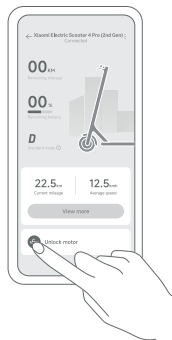

Koppintson a  ikonra a motor zárolásához. ("Lock motor")



Koppintson a  ikonra a motor zárolásának feloldásához. ("Unlock motor")

- Amikor a roller zárolt állapotban van, a motor zárva van, és a vezérlőpanel összes ikonjának a jelzőfénye automatikusan kialszik, kivéve a Bluetooth ikont és a zárólist jelző ikont. Ha a roller a Bluetooth-kapcsolati hatótávolságon kívülre kerül, a kapcsolat megszakad, és az ikon jelzőfénye kialszik.
- A roller zárolásához érintse meg a  ikont az alkalmazásban, ekkor a be-/kikapcsológomb nem reagál. Ha a rollert erővel elmozdítják, a hátsó kereke nem fog rendeltetészerűen mozogni, és életbe lép a gurulásgátlás, valamint az elektromos riasztó és az alkalmazásban megjelenő rezgő riasztás. Ez a funkció azonban önmagában nem képes megakadályozni, hogy a rollert ellopják, ezért kérjük, ügyeljen a roller biztonságára. A roller automatikusan kikapcsol 24 órányi zárolás után, és bekapcsolás után is zárva marad. A roller zárolásának feloldásához koppintson az Unlock (Zárolás feloldása) lehetőségre az alkalmazásban. A roller zárolása fogyasztja az akkumulátor töltöttségét. Kérjük, körültekintően használja ezt a funkciót.

Megjegyzés: A telefonja csak akkor fog rezgő riasztást adni, ha a Mi Home/Xiaomi Home alkalmazásban meg van nyitva a roller képernyője.

Összecsukás/szétnyitás és hordozás

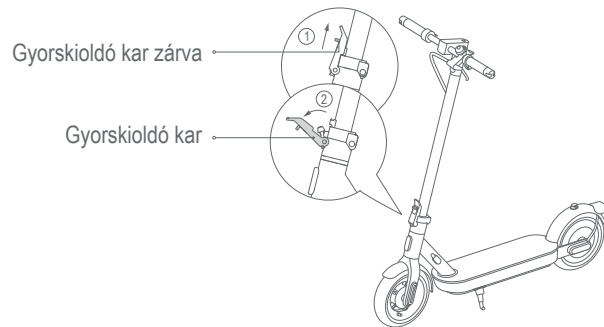

- 1 Összecsukás előtt ügyeljen arra, hogy a roller legyen kikapcsolva és ne legyen töltés alatt. Tartsa a rollert a kormányzárnál fogva, emelje fel a gyorskioldó kar zárját, és húzza ki gyorskioldó kart.

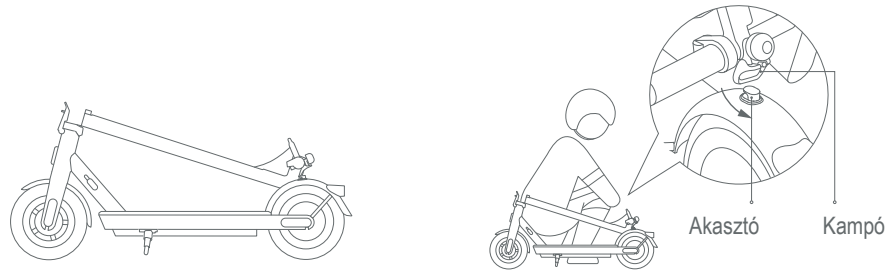

- 2 Hajtsa le a kormányzárát.
- 3 Igazítsa az akasztót a kampóhoz, és rögzítse azokat egymáshoz.

Összecsukás/szétnyitás és hordozás

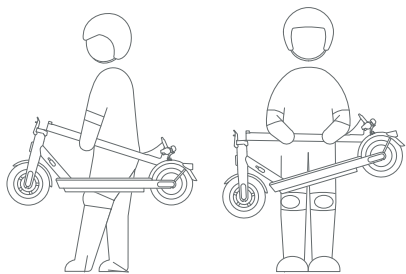

- 4 Hordozáshoz fogja a kormányzárát az egyik vagy mindkét kezében.

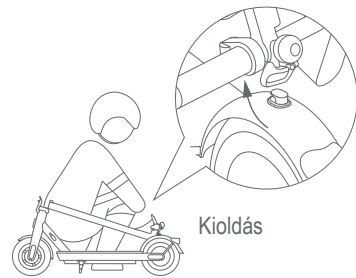

- 5 A roller szétnyitásához húzza felfelé az akasztót, hogy leválassza azt a kampóról.

Mechanikus fék beállítása

Szerszám: 14 mm-es T-imbuzkulcs (a felhasználónak kell biztosítani).

Beállítás előtt ügyeljen arra, hogy a roller legyen kikapcsolva és ne legyen töltés alatt. Ha a fék túl szoros, a szerszámmal lazítsa meg az anyát a csavarrúdon az óramutató járásával ellentétes irányban, így kissé megrövidítve a fékkábel alsó, kiálló részét. Ha a fék túl laza, a szerszámmal lazítsa meg az anyát a csavarrúdon az óramutató járásával egyező irányban, így kissé meghosszabbítva a fékkábel alsó, kiálló részét.

Figyelmeztetés: Ne húzza meg túl szorosan a féket, máskülönben az első kerék blokkolódhat fékezéskor, ami a roller előrebukását okozhatja.

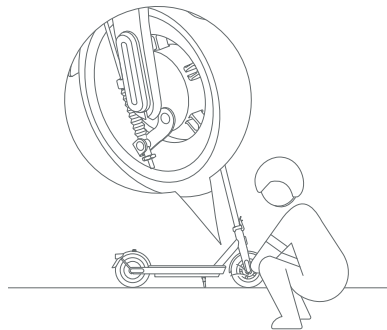

A kerekek felfújása

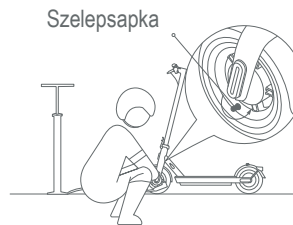

- 1 Távolítsa el a kerékszelepsapkát, és stabilan csatlakoztassa a pumpát a szerepéhez.

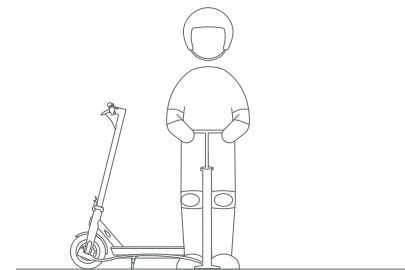

- 2 Fújja fel a kereket.

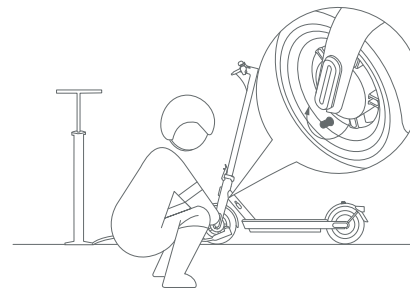

- 3 Távolítsa el a pumpát, és helyezze vissza a szelepsapkát.

 Havonta ellenőrizze a keréknyomást, és ha túl alacsony szintre esik, fújja fel a kerekeket. A javasolt keréknyomás 3,1–3,45 bar (45-50 psi).

A használati útmutatóban szereplő ábrák a termékről, tartozékokról és a felhasználói felületről csak tájékoztató jellegűek. A tényleges termék és funkciók a termék fejlesztései következtében eltérhetnek.

További információért látogasson el a www.mi.com weboldalra

Részletes elektronikus használati útmutató: www.mi.com/global/service/userguide

Készült a Xiaomi Communications Co., Ltd. megbízásából.

Gyártó: Brightway Innovation Intelligent Technology (Suzhou) Co., Ltd. (a Mi Ecosystem tagja)

Cím: Building A2, Shangjinwan Headquarters Economic Park, No.2288, Wuzhong Avenue,
Wuzhong Economic Development Zone, Suzhou Jiangsu, Kínai Népköztársaság

Készült Kínában

Az idegen nyelvű útmutató hátoldalán található QR-kód a roller egyedi azonosítója, és a roller vezérlőpaneljén és az alaplemez jobb oldalán is megtalálható. Segítségével csatlakoztatható a roller a Mi Home/Xiaomi Home alkalmazással, és fontos információkat tartalmaz, amelyek a roller aktiválásához szükségesek. Kérjük, ügyeljen a QR-kód épségére.

A Xiaomi termékek hivatalos forgalmazója:
Ingram Micro Magyarország Kft.
1138 Budapest, Madarász Viktor u. 47-49.



Kínában készült