

70mai

Xiaomi 70mai Jump Starter HASZNÁLATI ÚTMUTATÓ

Xiaomi 70mai Jump Starter Manual HU v1.0 - 1. oldal

A dokumentum és annak teljes tartalma a WayteQ Europe Kft. tulajdona.

A WayteQ Europe Kft. írásos hozzájárulása nélküli felhasználása szigorúan tilos.

BEVEZETÉS

Köszönjük, hogy Xiaomi terméket választott!

Kérjük, használatba vétel előtt olvassa el figyelmesen ezt a használati utasítást, hogy a készüléket könnyen és egyszerűen tudja használni.

A jobb szolgáltatás elérése érdekében a használati utasítás tartalma megváltozhat!

A készülék funkciói és tulajdonságai előzetes figyelmeztetés nélkül megváltozhatnak!

Amennyiben eltérést tapasztal, keresse fel weboldalunkat a legfrissebb információkért!

BIZTONSÁGI FIGYELMEZTETÉSEK

FIGYELMEZTETÉS

- Ne kísérelje meg felnyitni a készüléket és kicserélni az akkumulátort.
- Kérjük, ne húzza a hálózati kábelt közvetlenül, amikor csatlakoztatja/lecsatlakoztatja a töltő adaptert.
- Kérjük, ne hagyja a töltőn a készüléket több mint 24 órára.
- Kérjük, ne helyezzen idegen tárgyat a készülékbe.
- Ne használja a terméket a használati utasítástól eltérő módon.
- A készüléket csak a rendeltetése szerinti célra használja.
-

BIZTONSÁGI FIGYELMEZTETÉSEK

Mindig tartsa be az alábbi előírásokat a készülék használata során. Ezzel csökkentheti tűz, áramütés és egyéb balesetveszély kockázatát.

- Ne használja a terméket az gépjármű akkumulátora helyett.
- A termék 12V-os gépjármű akkumulátor beindítására használható. Ne használja más célra.
- Használja a mellékelt csipeszeket. Ha a csipeszek vagy a kábel sérült, ne használja a terméket, mivel a tüzet és balesetet okozhat.
- Az akkumulátor pozitív és negatív végződéseit közvetlenül használja.
- Az akkumulátor beindítása előtt ellenőrizze, hogy a csatlakozókon nincs semmilyen szennyeződés vagy egyéb tárgy. Csatlakoztassa a csipeszeket megfelelően, hogy a nem megfelelő csatlakoztatás miatti elégtelen működést elkerülje.
- Az akkumulátor beindítása után 30 másodpercen belül csatlakoztassa le a csipeszeket, hogy elkerülje az esetleges sérüléseket.
- Ne használja a terméket többször három egymást követő alkalom után, különben a termék túlmelegedhet és károsodhat. Ha többszöri akkumulátor beindítást végez egymás után, várjon 2 percet a használatok között.
- Ne használja a csipeszeket más termék töltésére.
- Ez a termék beépített újratölthető akkumulátort tartalmaz. Ne dobja a terméket tűzbe.
- Ne helyezze a készüléket tűz vagy magas hőforrás közelébe.
- A készülék csak beltéri használatra alkalmas, az optimális használati hőmérséklet kb. 0-45°C
- Ne használja a terméket esős időben, illetve ne merítse vízbe.
- A készülék érzékeny műszaki eszköz, kérjük, óvja a leejtéstől és ütődésektől.
- Ne tegye ki a készüléket szélsőségesen magas vagy alacsony hőmérsékletnek, valamint tűző napsugárzásnak vagy közvetlen, nagy hőhatásnak.
- Amennyiben a készülék töltése közben azt tapasztalja, hogy az eszköz túlmelegszik, esetleg füstöt vagy kellemetlen szagot bocsát ki, azonnal válassza le az elektromos hálózatról a tüzesetek megelőzése érdekében!
- Amennyiben a töltő vagy a kábele sérült, ne használja tovább a terméket.
- Amennyiben a készülék megsérült, ne használja tovább a terméket.

Xiaomi 70mai Jump Starter Manual HU v1.0 - 2. oldal

A dokumentum és annak teljes tartalma a WayteQ Europe Kft. tulajdona.

A WayteQ Europe Kft. írásos hozzájárulása nélküli felhasználása szigorúan tilos.

- Ne hagyja a készüléket kisgyermek számára elérhető helyen
- A készülék nem játék, gyermekek kezébe nem kerülhet! A készüléket és tartozékait, valamint a csomagolás részeit kisgyermek elől elzárva tartsa, mert a kis alkatrészek fulladást vagy egyéb sérülést okozhatnak!
- A termék használata előtt győződjön meg róla, hogy van más személy az ön közelében, aki hallhatja önt, illetve akitől segítséget kérhet.
- A termék használata előtt vegyen le minden fémtárgyat magáról, pl. gyűrű, karkötő, nyaklánc.
- Az akkumulátor kábel sérülésének megelőzése érdekében az akkumulátor csipeszeket a csipeszek csatlakozójával csatlakoztassa le.
- Ne használjon sérült, vagy módosított akkumulátort, különben váratlan események, tűz, robbanás és sérülés keletkezhet.
- Használja a mellékelt, vagy szabványnak megfelelő kábelt a készülék töltéséhez.
- Ne töltsen a készüléket közvetlenül akkumulátor beindítás után.
- Ne használja a készüléket akkumulátor beindításra töltés közben.
- Különleges esetekben az akkumulátorból folyadék szivároghat. Kerülje a közvetlen érintkezést a folyadékkal. Ha érintkezett a folyadékkal, azonnal öblítse le az érintkezett részt szappanos vízzel. Ha a folyadék a szemével érintkezett, öblítse át hideg vízzel legalább 10 percen át, mielőtt orvoshoz fordul.
- A készüléket hűvös, száraz és pormentes helyen tárolja.
- A készüléket csak arra felhatalmazott személy (márkaszerviz) szerelheti szét.
- Karbantartás előtt húzza ki a készülékből a hálózati adaptert.
- Védje az adapter kábelét. Vezesse úgy a kábelt, hogy ne lehessen rálépni, illetve ne sértse meg rá vagy mellé helyezett más eszköz. Különösen figyeljen a kábelre a készülék csatlakozójánál.
- Csak a készülékkel kompatibilis hálózati adaptert használja. Más adapter használata érvényteleníti a garanciát. Húzza ki az adaptert a fali aljzatból, amikor nem használja azt.
- Ellenőrizze a terméken lévő töltési paramétereket (V) és ennek megfelelő hálózati tápegységet használjon.
- Beázás esetén azonnal kapcsolja ki a készüléket. Ne szedje szét a szárításhoz ne használjon melegítő / szárító eszközt, pl. hajszárító, mikrohullámú sütő, stb.
- Bármilyen kérdés felmerülése esetén forduljon a szervizhez.
- Ne használja a készüléket extrém hőmérsékleti körülmények között (0°C alatt és +55°C felett), mivel ez megrövidítheti a készülék élettartamát és károsíthatja az akkumulátort.
- Ne dobálja, kopogtassa vagy zárogassa a készüléket, mivel ez sérülést okozhat a készülék alaplapjában.
- Huzamosabb használat esetén a készülék felmelegedhet. Ez normális jelenség.
- Amennyiben huzamosabb ideig nem használja a készüléket, rendszeresen töltsen fel az akkumulátort (legalább egyszer minden hónapban).



JELLEMZŐK

Megnevezés:	70mai indítás rásegítő
Kapacitás:	11100mAh(41.07Wh)
Bemenet:	5V / 2A
Kimenet:	5V / 2.4A, 12V indítás rásegítő csatlakozó
Töltési idő:	~5.5 óra
Indítás rásegítő áramerősség:	250A
Csúcs áramerősség:	600A
Működési hőmérséklet:	-20°C~55°C
Töltési hőmérséklet:	0~55°C
Méret:	63×87×27mm

* Minden adat belső laboratóriumi körülmények között mért eredmény, és a különböző használati szokások és a környezet változása miatt a valóságban eltérhetnek.

A DOBOZ TARTALMA

- 70mai indítás rásegítő
- USB töltőkábel
- Akkumulátor csipesz
- Használati útmutató
- Jótállási jegy

Hulladékkezelés

A hulladékkezelésre a 2002/96/EK európai irányelv vonatkozik.

Az elektronikus hulladékot a háztartási hulladéktól elkülönítve kell elhelyezni az arra kijelölt helyen. További információt a helyi önkormányzattól vagy környezetvédelmi szervektől kérhet.

Gyártó:

70mai Co., Ltd (Mi Ecosystem Company)

Address: Room2220, building2, No.588, Zixingroad, MinHangDistrict, Shanghai, China

Megfelelőségi nyilatkozat (Kivonat)

A forgalomba hozó kijelenti, hogy a készülék megfelel a rendeltetésszerű használatnak és az előírásoknak megfelelően termékmatricával, jótállási jeggyel és magyar nyelvű használati útmutatóval kerül forgalomba.

A gyártó által közzétett nyilatkozat alapján a termék CE megfelelőségi jellel kerül a forgalomba a 79/1997.(XXII.31.) IKIM rendelet 5.§ (1) bekezdésének megfelelően.

Minőségtanúsítás

A forgalomba hozó tanúsítja, hogy a készülék a 2/1984. (III.10.) IpM-BkM. Sz. rendeletben előírtak szerint megfelel a leírásban szereplő műszaki jellemzőknek.

© 2020 Minden jog fenntartva a WayteQ Europe Kft. részére.

IMPORTŐR:
WayteQ

WAYTEQ EUROPE KFT. | 1097 Budapest, Gubacsi út 6.
Tel.: (+36-1) 21-73-632, (+36 1) 21-73-631 | Fax: (+36-1) 21-73-619
Email: info@wayteq.eu | Web: www.wayteq.eu www.xiaomi.hu

Xiaomi 70mai Jump Starter Manual HU v1.0 - 4. oldal
A dokumentum és annak teljes tartalma a WayteQ Europe Kft. tulajdona.
A WayteQ Europe Kft. írásos hozzájárulása nélküli felhasználása szigorúan tilos.

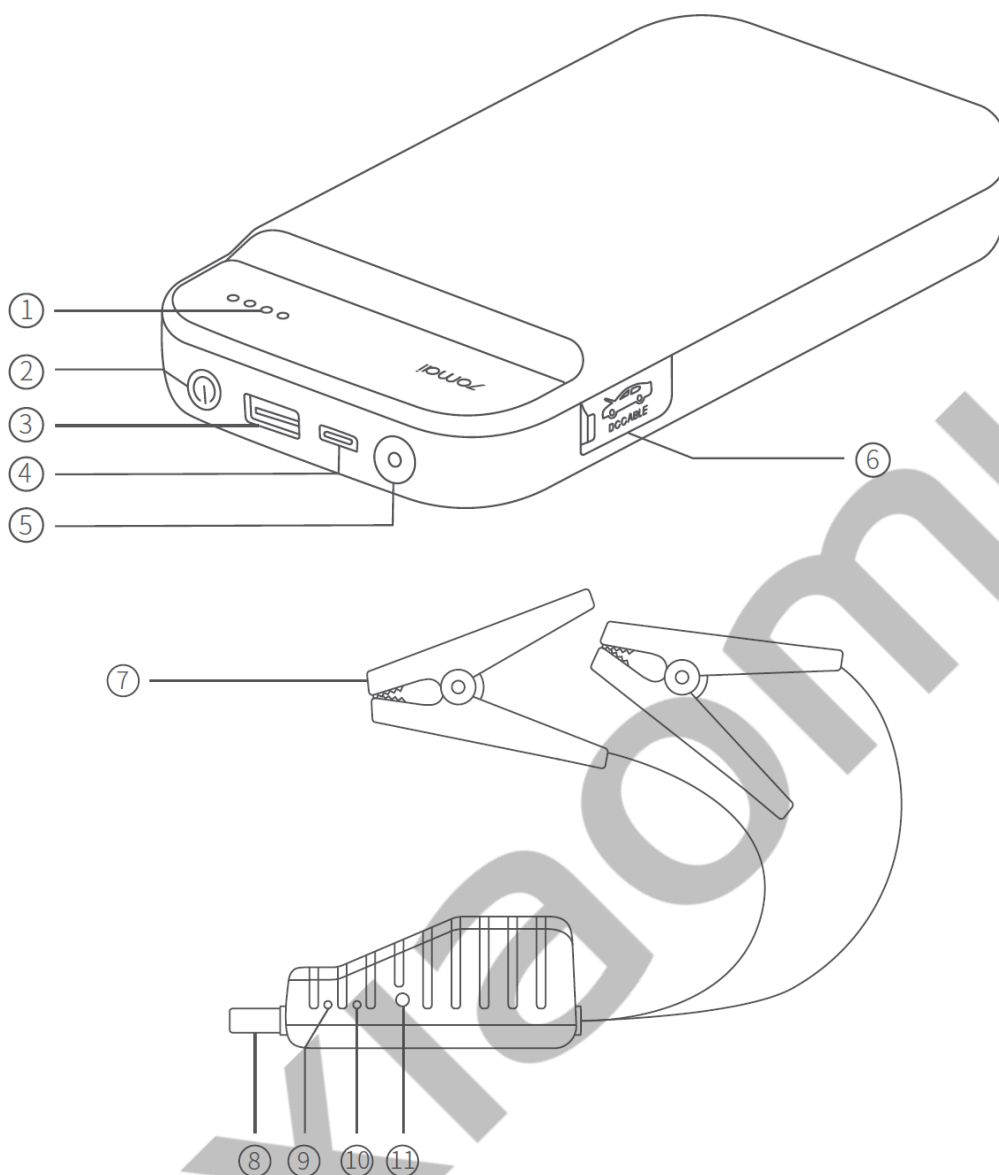

- 1. Energiaszint
- 2. Bekapcsoló gomb
- 3. USB kimenet: 5V 2,4A
- 4. USB Type-C bemenet: 5V, 2A
- 5. LED
- 6. 12V indítás rásegítő

- 7. Akkumulátor csipesz
- 8. Erősáramú csatlakozó
- 9. Vörös (hiba)
- 10. Zöld (megfelelő)
- 11. Segédindító (Boost) gomb

ENERGIASZINT JELZŐ

Nyomja meg a bekapcsoló gombot és az energiaszint jelző az alábbi állapotot mutatja:

Jelzés	Kikapcsolva	1 jelzés	2 jelzés	3 jelzés	4 jelzés
Energiaszint	0%	25%	50%	75%	100%

Töltés közben a jelzés sorban villogni fog. A jelzések száma mutatja az akkumulátor fennmaradó energiaszintjét. Ha minden jelzés kialszik, a töltés befejeződött.

A KÉSZÜLÉK HASZNÁLATA

Töltés

Csatlakoztassa az USB kábel egyik végét egy töltőhöz vagy egyéb USB energiaforráshoz. Csatlakoztassa az USB Type-C csatlakozót a készülék 5V/2A bemenetéhez.

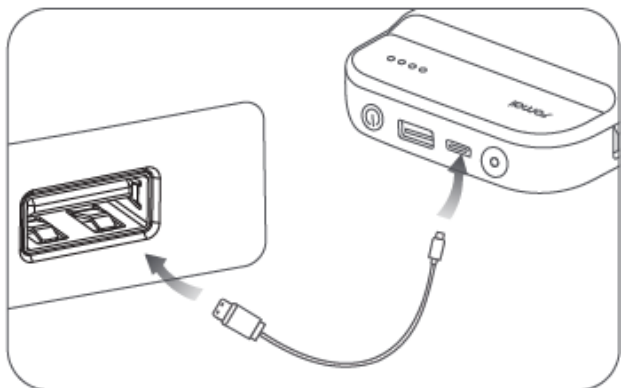

Mobiltelefon, tablet és egyéb eszköz töltése

1. Válassza ki a töltendő készüléknek megfelelő USB kábelt.
2. Csatlakoztassa az USB kábelt a készülék USB 5V kimenetéhez.
3. Nyomja meg a bekapcsoló gombot a töltés elindításához.

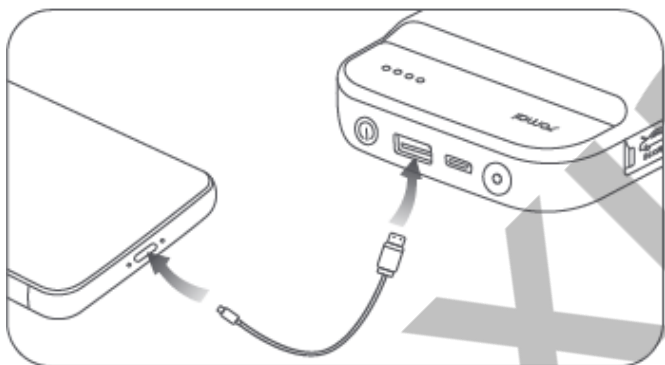

Használat indítás rászegítőként

1. Csatlakoztassa az indítás rászegítőt a készülékhez. Ellenőrizze, hogy az akkumulátor csipeszek nincsenek csatlakoztatva.

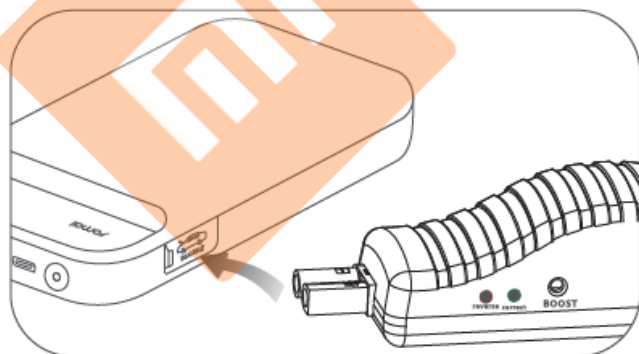

Csatlakoztassa az akkumulátor csipeszeket az akkumulátor megfelelő, pozitív és negatív végződéséhez. A piros csipesz csatlakoztatható a pozitív (+), a fekete csipesz pedig a negatív (-) végződéshez. Majd kövesse az alábbi utasításokat:

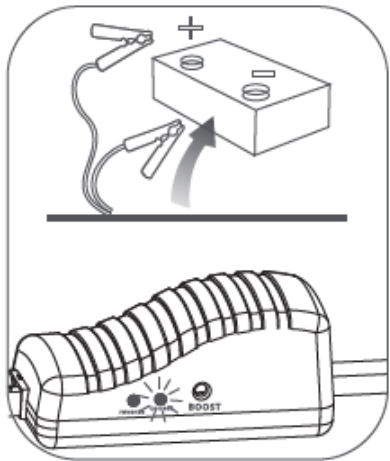
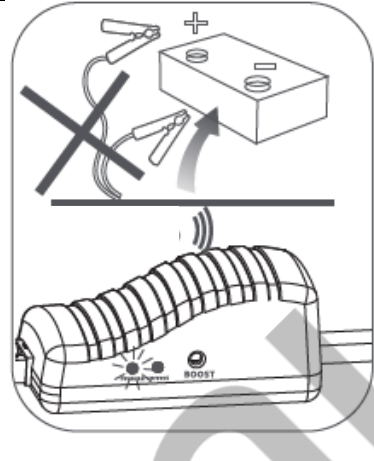
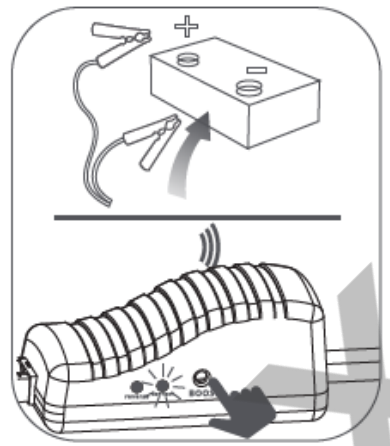
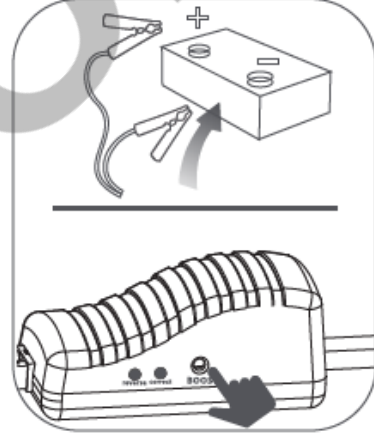
	
<p>Ha a zöld jelzés világít, a csatlakoztatás megfelelő és az akkumulátor beindítható.</p>	<p>Ha a vörös jelzés világít és hangjelzés hallható, akkor a csipeszek nem megfelelő végződésre lettek csatlakoztatva. Csatlakoztassa megfelelően a csipeszeket és ellenőrizze, hogy a zöld jelzés világít, mielőtt elkezdi az akkumulátor beindítását.</p>
	
<p>Ha a zöld jelzés villog és hangjelzés hallható, akkor az energiaszint alacsony. Nyomja meg a Boost gombot és várjon, amíg a zöld jelzés villogása megszűnik. Indítsa be az akkumulátort 30 másodpercen belül.</p>	<p>Ha sem a zöld, sem a vörös jelzés nem világít és hangjelzés sem hallható, akkor az akkumulátor meghibásodhatott. Ellenőrizze, hogy a csipeszek a megfelelő végződéshez vannak csatlakoztatva. Nyomja meg a Boost gombot és várjon, amíg a zöld fény világítani nem kezd. Indítsa be az akkumulátort 30 másodpercen belül.</p>

Az akkumulátor beindítása után válassza le a csipeszeket.

HIBAELHÁRÍTÁS

Hiba	Hiba oka	Megoldás
A készülék nem reagál a bekapcsoló gomb megnyomásakor.	Az alacsony energiaszint védelem működésbe lép, hogy lezárja az áramkört az alacsony energiaszint miatt.	Töltse fel az akkumulátort az 5V bemeneten keresztül..