



Xiaomi



# Roidmi F8S GL (S1 Special) **HASZNÁLATI ÚTMUTATÓ**

Xiaomi Roidmi F8S GL (S1 Special) Manual HU v2.0 - 1. oldal  
A dokumentum és annak teljes tartalma a WayteQ Europe Kft. tulajdona.  
A WayteQ Europe Kft. írásos hozzájárulása nélküli felhasználása szigorúan tilos.

## BEVEZETÉS

Köszönjük, hogy a Xiaomi porszívót választotta!

A jobb szolgáltatás elérése érdekében a használati utasítás tartalma megváltozhat!

A készülék funkciói és tulajdonságai előzetes figyelmeztetés nélkül megváltozhatnak!

Amennyiben eltérést tapasztal, keresse fel weboldalunkat a legfrissebb információkért!

## BIZTONSÁGI FIGYELMEZTETÉSEK

### BIZTONSÁGI FIGYELMEZTETÉSEK

Mindig tartsa be az alábbi előírásokat a készülék használata során. Ezzel csökkentheti tűz, áramütés és egyéb balesetveszély kockázatát.

- A készülék érzékeny műszaki eszköz, kérjük, óvja a leejtéstől és ütődésektől.
- Kérjük, ne tegye ki a készüléket erős elektromágnesességnek, ill. rádióhullámoknak. Ezek a készülék meghibásodását vagy az elkészült felvételek megsérülését okozhatják.
- Ne tegye ki a készüléket szélsőségesen magas vagy alacsony hőmérsékletnek, valamint tűző napsugárzásnak.
- Amennyiben a készülék elektromos hálózatra történő csatlakoztatása után azt tapasztalja, hogy az eszköz túlmelegszik, esetleg füstöt vagy kellemetlen szagot bocsát ki, azonnal válassza le az elektromos hálózatról a tüzesetek megelőzése érdekében!
- A készülék nem játék! Gyermek minden esetben kizárólag szülői felügyelet mellett és engedéllyel használhatja! A készüléket és tartozékait, valamint a csomagolás részeit kisgyermek elől elzárva tartsa, mert a kis alkatrészek fulladást vagy egyéb sérülést okozhatnak!
- A készüléket hűvös, száraz helyen tárolja.
- Karbantartás előtt húzza ki a készülékből a hálózati kábelt.
- Védje a hálózati kábelt. Vezesse úgy, hogy ne lehessen rálépni, illetve ne sértse meg rá vagy mellé helyezett más eszköz. Különösen figyeljen a kábelre a készülék csatlakozójánál.
- Csak a készülékkel kompatibilis hálózati kábelt (tartozék) használja. Más kábel használata érvényteleníti a garanciát. Húzza ki a kábelt a fali aljzatból, amennyiben huzamosabb ideig nem szándékozik használni a légtisztítót.
- Beázás esetén azonnal kapcsolja ki a készüléket. Ne szedje szét a szárításhoz ne használjon melegítő / szárító eszközt, pl. hajszárító, mikrohullámú sütő, stb.
- Bármilyen kérdés felmerülése esetén forduljon a szervizhez.
- Ne használja a készüléket extrém hőmérsékleti körülmények között, mivel ez megrövidítheti a készülék élettartamát.
- Ne dobálja, kopogtassa vagy zárogassa a készüléket, mivel ez sérülést okozhat a készülék alaplapján.
- Huzamosabb használat esetén, vagy folyamatos terhelés mellett a készülék felmelegedhet. Ez normális jelenség.
- Ne helyezzen nehéz tárgyakat a készülékre.
- Ez a terméket beltéri padló tisztásra tervezték, ne használja kültéren.
- Ne használja a készüléket más felületen a padlón kívül.
- Ne használja a készüléket vizes padlón vagy fürdőszobában.
- Használat előtt az esetlegesen a földön lévő vezetőkeket szedje fel, megelőzve ezzel, hogy a kefére csavarodjanak.
- Ezt a terméket gyermekek, szellemileg-, vagy fizikailag korlátozott személy nem használhatja, csak azután, hogy megfelelő oktatásban részesült a termék használatát illetően, vagy megkapta a megfelelő felügyeletet és csak a felügyelő felelősségére használhatja a terméket.
- A kefetisztító szerszámot ne hagyja kisgyermek által elérhető helyen!
- Ne nyúljon a mozgó alkatrészekhez, és tartsa távol a haját és a ruházatát is tőlük.

- A tisztítás vagy karban tartás előtt mindig kapcsolja ki a porszívót és távolítsa el a tápkábelt a konnektorból.
- Kizárólag a készülékhez kapott töltőt használja. Más töltő használata érvényteleníti a jótállást.
- Ne vágja szét, ne javítsa és ne módosítsa a készüléket vagy a tartozékokat.
- A készüléket mindig tartsa távol a hőforrásoktól (pl. radiátor, fűtőtest).
- Megfelelően kezelje az akkumulátort – veszélyes hulladéknak számít!
- Amennyiben a tápkábel megsérül, feltétlenül ki kell azt cserélni. Ne üzemeltesse így a készüléket.
- Szállítás előtt ellenőrizze, hogy ki van-e kapcsolva a készülék. Javasoljuk az eredeti csomagolás megtartását.
- Amennyiben huzamosabb ideig nem használja a készüléket, javasoljuk, hogy legalább 90 naponként töltsse fel teljesen az akkumulátort.

## JELLEMZŐK

Modell:	XCQ08RM
Teljesítmény:	380W
Szívóerő:	18.500 pa
Áramellátás:	Beépített lítium akkumulátor, 2200 mAh / 65Wh
Névleges feszültség:	29,6 V
Töltési feszültség:	34,2 V
Töltési idő:	Kb. 2,5 óra
Működési idő:	Kb. 45 perc (normál) / 8 perc (erős szívási módban)
Portartály kapacitás:	0.4l
Méret:	1191 x 259 x 158 mm
Tömeg:	2.6 kg
A forgókefe teljesítménye:	35W
Zaj:	83 dB
Tápellátás:	100-240V AC, 50/60 Hz
Töltőáram:	20V/2.2A DC

*\* Minden adat belső laboratóriumi körülmények között mért eredmény, és a különböző használati szokások és a környezet változása miatt a valóságban eltérhetnek.*



## DOBOZ TARTALMA

- Roidmi XCQ08RM főegység és motor
- Portartály és szeparáló tölcser
- HEPA szűrő
- Fém hosszabbító cső
- Motorizált fej
- Padlótisztító kefebetét
- Szűkítő cső
- Kis kefefej
- Tisztító kefe
- Fali konzol
- Hálózati töltő (EU)
- Használati útmutató
- Jótállási jegy

## Hulladékkezelés

A hulladékkezelésre a 2002/96/EK európai irányelv vonatkozik. Az elektronikus hulladékot a háztartási hulladéktól elkülönítve kell elhelyezni az arra kijelölt helyen. További információt a helyi önkormányzattól vagy környezetvédelmi szervektől kérhet.

## Gyártó:

ROIDMI Information Technology Co., Ltd. (Mi Ecosystem Company)  
Address: 4F, C8 Buliding, No.1699 Huishan Road, Life Science and Technology Park, Huishan District, Wuxi, Jiangsu, PRC

## Megfelelőségi nyilatkozat (Kivonat)

A forgalomba hozó kijelenti, hogy a készülék megfelel a rendeltetésszerű használatnak és az előírásoknak megfelelően termékmatricával, jótállási jeggyel és magyar nyelvű használati útmutatóval kerül forgalomba.

A gyártó által közzétett nyilatkozat alapján a termék CE megfelelőségi jellel kerül a forgalomba a 79/1997.(XXII.31.) IKIM rendelet 5.§ (1) bekezdésének megfelelően.

A gyártó ezennel kijelenti, hogy a készülék megfelel minden direktívának és európai normának.

## Minőségtanúsítás

A forgalomba hozó tanúsítja, hogy a készülék a 2/1984. (III.10.) IpM-BkM. Sz. rendeletben előírtak szerint megfelel a leírásban szereplő műszaki jellemzőknek.

© 2019 Minden jog fenntartva a WayteQ Europe Kft. részére.



IMPORTŐR:

**WayteQ**

WAYTEQ EUROPE KFT. | 1097 Budapest, Gubacsi út 6.  
Tel.: (+36-1) 21-73-632, (+36 1) 21-73-631 | Fax: (+36-1) 21-73-619  
Email: [info@wayteq.eu](mailto:info@wayteq.eu) | Web: [www.wayteq.eu](http://www.wayteq.eu) [www.xiaomi.hu](http://www.xiaomi.hu)

Xiaomi Roidmi F8S GL (S1 Special) Manual HU v2.0 - 4. oldal  
A dokumentum és annak teljes tartalma a WayteQ Europe Kft. tulajdona.  
A WayteQ Europe Kft. írásos hozzájárulása nélküli felhasználása szigorúan tilos.

## KEZELŐSZERVEK

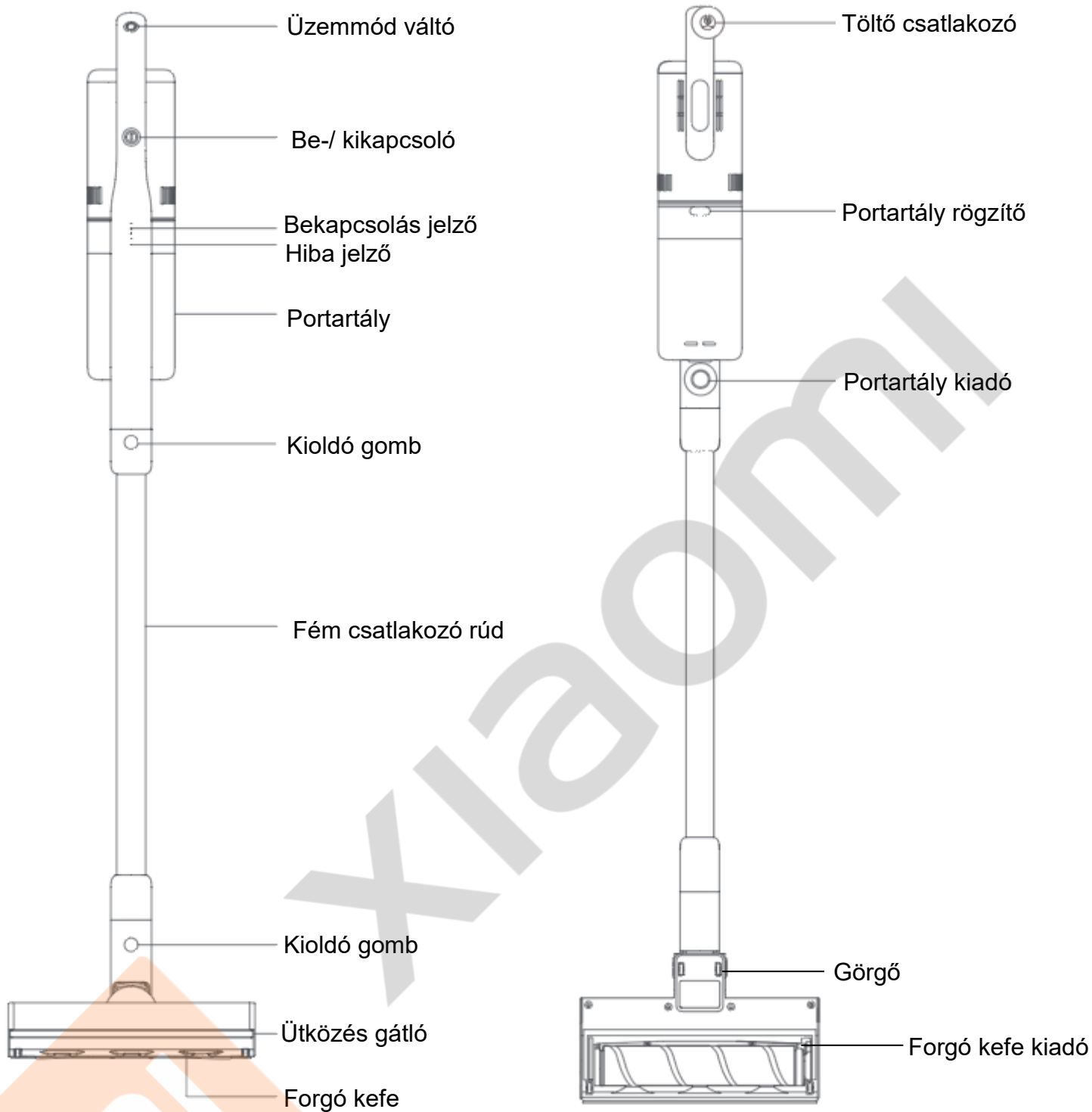

# TARTOZÉKOK

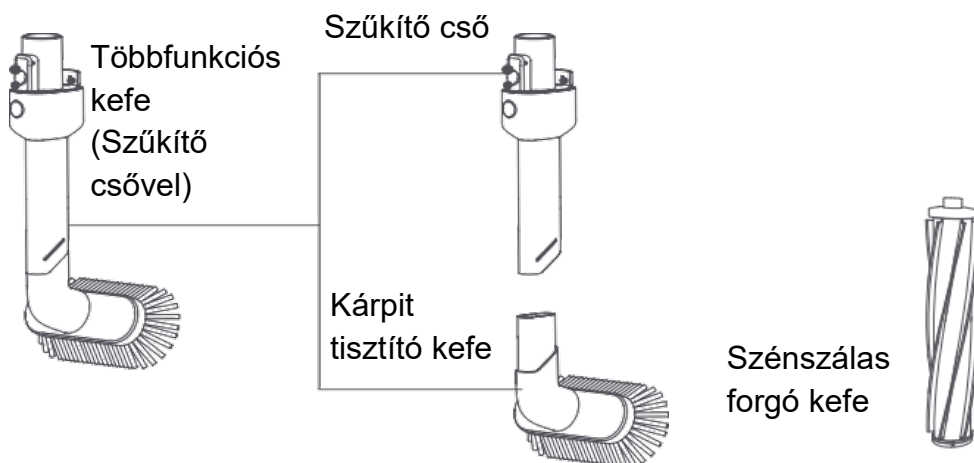

Adapter	Tisztító kefe	Fali tartó

## ÖSSZESZERELÉS

### Főegység összeszerelése

1. Vegy ki a kefét és a fém összekötő rudat, helyezze be a kefe kiadó gomb felőli végét a rúd megfelelő részéhez az ábra szerint, amíg egy kattantást nem hall.
2. Vegye ki a főegységet és a fém összekötő rudat. Helyezze a rudat a főegység megfelelő részéhez az ábra szerint, amíg egy kattantást nem hall.

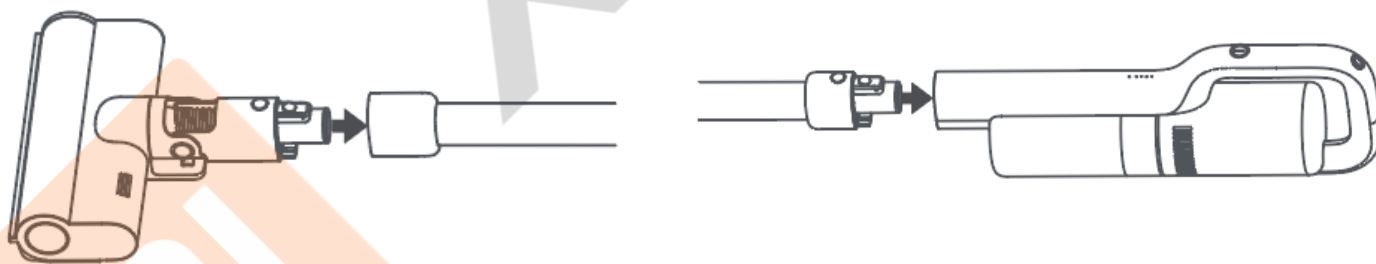

### Megjegyzés:

1. Legyen óvatos a kefe felhelyezésekor, nehogy a keze beszoruljon;
2. A kefe behelyezése előtt ellenőrizze, hogy a fém rúd tiszta és száraz, hogy elkerülje a nedvességgel történő érintkezésből adódó esetleges károsodásokat.

## Tartozék összeszerelése

A kényelmes használat érdekében a termék többféle tartozékkal van ellátva, melyek a főegységhez csatlakoztathatóak. Ha a főegységet önállóan használja, szükség szerinti tartozékok csatlakoztathatóak hozzá közvetlenül.

1. A szűkítő cső felszerelése: a szűkítő cső kioldó gomb felőli végét helyezze a főegység megfelelő részéhez az ábra szerint, amíg egy kattantást nem hall.



2. Kárpit tisztító kefe felszerelése  
Helyezze a kárpit tisztító kefét felfelé álló nyílással a szűkítő csőbe az ábra szerint, amíg egy kattantást nem hall.

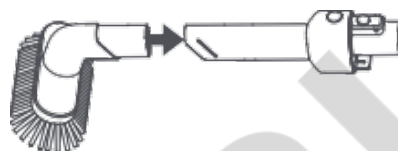

### Javaslat:

A főegység közvetlenül csatlakoztatható a hosszabbító csőhöz (külön kapható) és a matrac tisztítóhoz (külön kapható). A csatlakozás a szűkítő csőnél leírtak szerint végezhető el. A kárpit tisztító kefe közvetlenül csatlakoztatható a hosszabbító csőhöz. A csatlakoztatás a kárpit tisztító kefének leírtak szerint végezhető el.

## TÁROLÁS

### Tárolás rögzítve: a mágneses fali tartót a falra kell rögzíteni csavarokkal

1. Olvassa el figyelmesen az utasításokat és távolítsa el a védőréteget, mielőtt felhelyezi a mágneses fali tartót.

2. Rögzítse a mágneses fali tartót a falra, oldja ki a hátlapot az óra járásával ellentétesen, fúrjon lyukat a csavarok számára a megfelelő helyen.



3. Állítsa be a függőleges irányt a váz rögzítő pozíciójához és forgassa el a rögzítő dobozt az óra járásának megfelelően a felszereléshez.

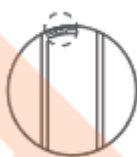

Mágneses fali tartó

Mágneses fali tartó

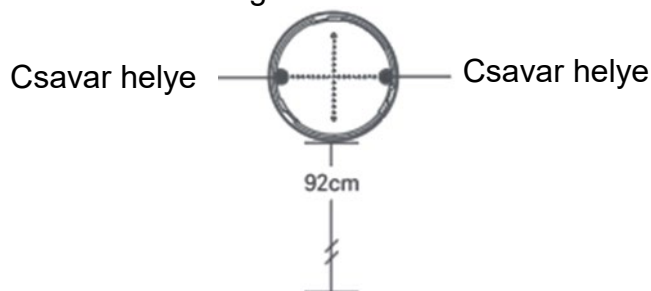

## Tárolás rögzítés nélkül: a mágneses fali tartó lemosható ragasztóval rögzíthető a falra

Üveg vagy kerámia felületen történő alkalmazás esetén javasolt; a rögzítés előtt a fal legyen tiszta, száraz, por illetve egyéb szennyeződéstől mentes.

1. Távolítsa el a védőréteget a mágneses fali tartóról és helyezze a falhoz a megfelelő pozícióba az 1. ábra szerint;
2. Helyezze a keféket vízszintesen a talajra a 2. ábra szerint;
3. Helyezze a porszívót a mágneses fali tartóhoz, amíg az nem rögzül a 3. ábra szerint.

1. ábra



2. ábra

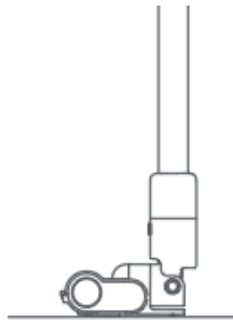

Helyezze a keféket vízszintesen a talajra

3. ábra



Rögzítse a porszívót a falhoz, a fal síkjával párhuzamosan

### Figyelmeztetés

Ha a porszívó a falhoz van rögzítve, tartsa távol a gyermekeket és a háziállatokat, hogy elkerülje az ütközést és egyéb veszélyhelyzeteket.

## HASZNÁLAT

### Be-/kikapcsolás és szívás bekapcsolás

Nyomja meg a be-/kikapcsoló gombot 2-3 másodpercig a normál állapotba kapcsoláshoz.

Nyomja meg az üzemmódváltó gombot a normál és az erős szívási mód közötti váltáshoz.

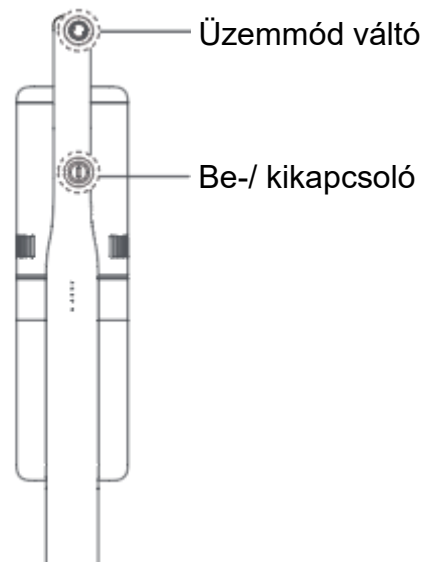



# TÖLTÉS

## 1. A töltő kábel rögzítése

A töltés megkezdése előtt ellenőrizze, hogy az adapter megfelelően csatlakoztatva van a fali aljzathoz. A töltő kábel mindkét vége a fali töltő csatlakozóhoz akasztható, mely segíti a kábel rögzítését.

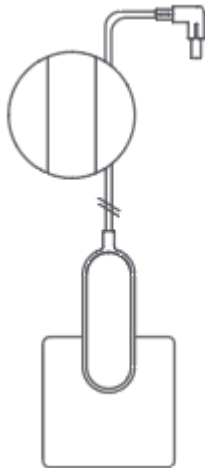

Fali csatlakozó

## 2. Töltés

Helyezze a porszívót a fali rögzítőhöz, vegye a ki a csatlakozó dugaszt és csatlakoztassa a fali dugaljhoz. A töltés jelző a töltés elindulását jelzi az energiaszintnek megfelelően. Ha minden töltés jelző teljesen világít, az akkumulátor feltöltődött.



### Figyelmeztetés:

1. Csak **belső térben használja a készüléket, ne tegye ki nedvességnek.**
2. Ha a kábel megsérül, keresse fel a szervizt vagy hozzáértő szakembert a kábel cseréjéhez a kockázatok elkerülése végett.
3. Ha a töltő burkolata sérült, **ne használja, hogy elkerülje az áramütés által okozott baleseteket!**
4. Az adapter csak a megadott termékhez használható.
5. Töltés megkezdése előtt ellenőrizze, hogy a fali aljzat feszültsége az adapternek megfelelő legyen.
6. Tartsa távol a töltőt hőforrástól.
7. Ne merítse vízbe a terméket.
8. Ne használja a terméket az alábbi esetekben: nehéz tárgy ráesése vagy ütése, egyéb sérülések, stb. ha ez bekövetkezik, juttassa el a töltőt szervizbe.
9. Ne próbálja meg szétszerelni a töltőt tűz vagy áramütés elkerülése érdekében.
10. Húzza ki az adaptert a fal aljzatból tisztítás vagy karbantartás előtt.
11. Ne próbálja meg nem tölthető elemet tölteni ezzel a töltővel.

## Jelző fények állapota

Teljesítmény szint	Töltés	Merülés	Hiba (sárga villogás)
Állapot jelzés	● ● ☀ ○ ○	● ● ● ○ ○	● ● ○ ○ ☀

Jelmagyarázat: ☀ villog ; ○ nem világít ; ● világít  
A sárga villogás hibát jelez, 20 mp-en belül kikapcsol

## Az adapter paramétere

Megnevezés	Adapter
Névleges bemeneti feszültség	100-240V
Névleges bemeneti áramerősség	1,0 A
Névleges kimeneti feszültség	34,2 V
Névleges kimeneti áramerősség	1,0 A
Termékmodell	RM-C-Y01EU-KA3601A-3421000EU-RM-C-Y01UK

## A KEFE HASZNÁLATA

A bársonyos forgókefe használható kerámia padlón, fa padlón stb. Használata nem javasolt szőnyeg tisztításra.



### Figyelmeztetés

1. Ne szívjon fel vizet a porszívóval.
2. Ne használjon nedves kefét.
3. Ellenőrizze, hogy a forgókefe megfelelően a helyére van rögzítve, hiányzó részek nélkül.

## TARTOZÉKOK HASZNÁLATA

Szűkítő cső: ajtók, ablakok, lépcsők és egyéb szűk helyek tisztítására használható.

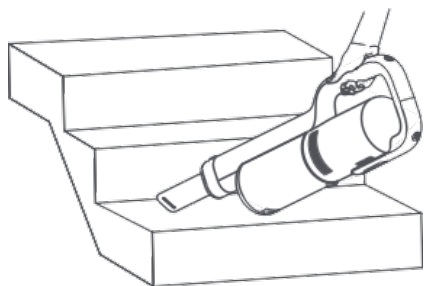

Többcélú kefe (a szűkítő csőre szerelve): kanapé, fotel, szekrény, ablakpárkány és egyéb sík felület kezelésére használható.



Matractisztító kefe (külön vásárolható): por és atka tisztítására használható az ágy felületén, függönyön és egyéb textílián.

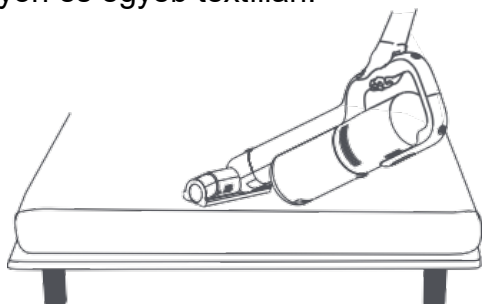

Hosszabbító cső (külön vásárolható): nehezen elérhető sarkok tisztítására.

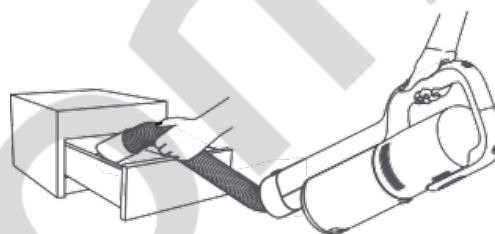

### Figyelmeztetés

1. Óvatosan mozgassa a porszívót ablakok és ajtók tisztításánál, hogy ne törjön el üveget vagy egyéb törékeny tárgyat.
2. Ne engedje, hogy gyermekek túl közel kerüljenek vagy játszanak a készülékkel vagy bármely tartozékával.
3. Ne használja a matractisztító kefét (külön vásárolható) apró tárgyak felszívására, mert az blokkolást okozhat.
4. Amikor a hosszabbító csövet (külön vásárolható) fiók tisztítására használja, először távolítsa el minden tárgyat, hogy elkerülje azok beszívásával a károsodást
5. Tisztítsa meg a tartozékokat használat után, így nem maradhat ételmaradék, ruhadarab és egyéb apró tárgy, amely hosszabb tárolás alatt bomlásnak indulhat.

# TISZTÍTÁS ÉS KARBANTARTÁS

## A portartály eltávolítása és visszahelyezése

A portartály eltávolítása: nyomja meg a portartály kiadó gombját, húzza el a portartályt vízszintesen jobbra, válassza le a portartályt a porszívóról, óvatosan nyomja meg a portartály kiadó gombot és nyissa ki a portartály fedelét.

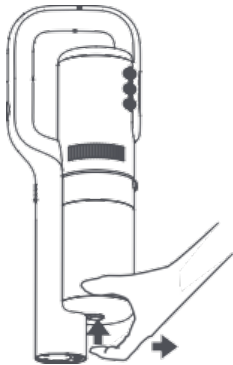

A portartály szétszerelése: fordítsa el a portartályt, távolítsa el a szűrőt, húzza fel a fogantyút és emelje ki a forgó szerkezetet.

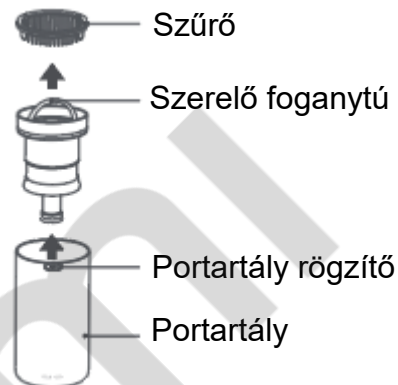

Por eltávolítás: az összegyűlt port és szennyeződést távolítsa el a hulladékgyűjtőbe.

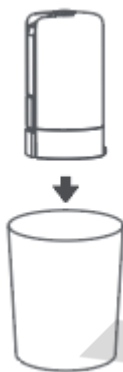

A portartály visszahelyezése: nyomja meg a portartály rögzítő gombot, helyezze a portartályt a helyére az ábra szerint az órajárással ellentétesen, amíg kattanáó hangot nem hall.

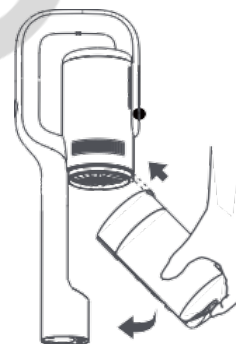

### Figyelmeztetés

1. Kapcsolja ki a porszívót tisztítás előtt.
2. Tisztítás során tartsa a portartályt a hulladéktároló közelében.
3. Ne helyezze vissza a portartályt, ha nedves.

## A portartály részeinek tisztítása

1. A forgószerkezet tisztítása: vegye ki a forgószerkezetet a tartályból; tisztítsa le a fémhálóra és a csőre tapadt port és szórt a hálóról
2. A portartály és a fémháló tisztítása: tisztítsa meg a portartályt és a fémhálót tiszta vízzel és száradás után használja a sülés megelőzése érdekében.

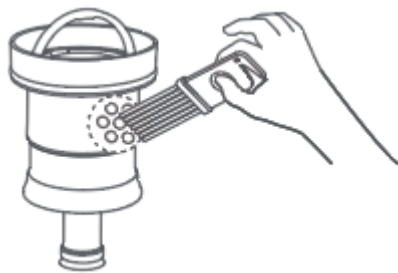

3. Szűrő tisztítása: vegye ki a szűrőt, tisztítsa le a rátapadt port egy kefével és mossa le. Ha szükséges, cserélje ki a szűrőt. A szűrő cseréje ajánlott 3 havonta a tiszta használat érdekében.



### Figyelmeztetés:

1. Ne helyezzen íves tárgyat erőltetetten a forgószerkezetre, hogy elkerülje a fémháló károsodását.
2. Hagyja természetesen megszáradni, hogy elkerülje a korróziót.
3. Használjon eredeti szűrőt, hogy elkerülje a nem megfelelő szűrő használatából adódó károsodást.
4. Használja a mellékelt tisztítókefét. Ne használjon más, fém vagy erős szálú kefét.



## Forgókefe cseréje

Helyezze a talajra a kefét fejjel lefelé, nyomja le és ugrassza ki a forgókefét a kiadó gombbal, távolítsa el a forgókefét. Rögzítse a forgókefét a forgókerékhez beszerelési helyzetbe, nyomja le a forgókefét és helyezze be a forgókefe rögzítő elemet.

Forgókefe tisztítása: használja a tisztító kefét a rátapadt szőr és szálas szennyeződés eltávolítására.

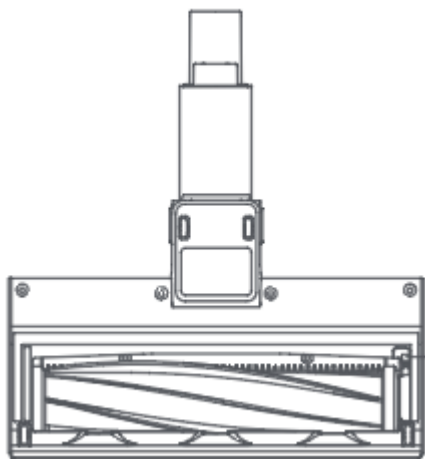

Nyomja le a forgókefe kiadó gombot



### Figyelmeztetés:

1. Kapcsolja ki a porszívót és húzza ki az adaptert a forgókefe cseréje előtt.
2. A tisztító kefe szélé éles, amely a nem tisztítható gubancolódások elvágására használható. Gyermek ne használják a tisztító kefét!
3. Ne hagyja, hogy gyermekek lenyeljék a forgókefe rögzítő elemet.
4. Ne lazítsa ki a forgókefe rögzítő elemet, ne használja a forgókefét a kiadó gomb nélkül.

## HIBAELHÁRÍTÁS

Hiba leírása	Hiba oka	Megoldás
A forgókefe nem forog	A forgókefére túl sok dolog gabalyodott, pl. hajszálak és egyéb hosszú szennyeződés	Tisztítsa meg a kefét
	A bársonyos kefe nem megfelelő talajon van használva	Cserélje ki a szénszálas forgókefére és változtasson a használati környezeten
A motor nem működik	Kevés az energia	Töltse fel az akkumulátort
	A portartály megtelt	Ürítse ki a portartályt
	Hosszú használat, magas hőmérséklet	Indítsa újra a gépet a statikus lehűlés után
Szívóerő csökkent	A szűrő telített	Tisztítsa meg vagy cserélje a szűrőt
	A forgókefe légbeeresztő csövébe akadályozó anyag került vagy a kefe nem működik	Távolítsa el a szennyeződést a keferől
	Papír vagy gyapjuszál dugítja el a fémháló lyukait	Rendszeresen ellenőrizze a fémháló dugulását
	A portartály és a bemeneti nyílás között eldugult	Rendszeresen ellenőrizze a dugulást a portartály és a főegység között
A töltés jelző fények nem világítanak vagy villognak töltés közben	Az adapter nincs megfelelően csatlakoztatva	Rendszeresen ellenőrizze, hogy az adapter megfelelően csatlakoztatva van.

### Megjegyzés:

*Amennyiben a fent leírtak alapján a hiba nem szűnik meg vagy bármilyen nem megfelelő működést tapasztal, lépjen kapcsolatba a szervizzel!*