



# Carross T14 MAX hordozható indítássegítő + kompresszor + powerbank **HASZNÁLATI ÚTMUTATÓ**

## BEVEZETÉS

Köszönjük, hogy Caross terméket választott!

Kérjük, használatba vétel előtt olvassa el figyelmesen ezt a használati utasítást, hogy a készüléket könnyen és egyszerűen tudja használni.

A jobb szolgáltatás elérése érdekében a használati utasítás tartalma megváltozhat!

A készülék funkciói és tulajdonságai előzetes figyelmeztetés nélkül megváltozhatnak!

Amennyiben eltérést tapasztal, keresse fel weboldalunkat a legfrissebb információkért!

## BIZTONSÁGI FIGYELMEZTETÉSEK

### FIGYELMEZTETÉS

- Ne kísérelje meg felnyitni a készüléket és kicserélni az akkumulátort.
- Kérjük, ne húzza a hálózati kábelt közvetlenül, amikor csatlakoztatja/lecsatlakoztatja a töltő adaptert.
- Kérjük, ne hagyja a töltőn a készüléket több mint 24 órára.
- Kérjük, ne helyezzen idegen tárgyat a készülékbe.
- Ne használja a terméket a használati utasítástól eltérő módon.
- A készüléket csak a rendeltetése szerinti célra használja.

### BIZTONSÁGI FIGYELMEZTETÉSEK

Mindig tartsa be az alábbi előírásokat a készülék használata során. Ezzel csökkentheti tűz, áramütés és egyéb balesetveszély kockázatát.

- Ne használja a terméket az gépjármű akkumulátora helyett.
- A termék 12V-os gépjármű akkumulátor beindítására használható. Ne használja más célra.
- Használja a mellékelt csipeszeket. Ha a csipeszek vagy a kábel sérült, ne használja a terméket, mivel a tüzet és balesetet okozhat.
- Az akkumulátor pozitív és negatív végződéseit közvetlenül használja.
- Az akkumulátor beindítása előtt ellenőrizze, hogy a csatlakozókon nincs semmilyen szennyeződés vagy egyéb tárgy. Csatlakoztassa a csipeszeket megfelelően, hogy a nem megfelelő csatlakoztatás miatti elégtelen működést elkerülje.
- Az akkumulátor beindítása után 30 másodpercen belül csatlakoztassa le a csipeszeket, hogy elkerülje az esetleges sérüléseket.
- Ne használja a terméket többször három egymást követő alkalom után, különben a termék túlmelegedhet és károsodhat. Ha többszöri akkumulátor beindítást végez egymás után, várjon 2 percet a használatok között.
- Ne használja a csipeszeket más termék töltésére.
- Ez a termék beépített újratölthető akkumulátort tartalmaz. Ne dobja a terméket tűzbe.
- Ne helyezze a készüléket tűz vagy magas hőforrás közelébe.
- Ne használja a terméket esős időben, illetve ne merítse vízbe.
- A készülék érzékeny műszaki eszköz, kérjük, óvja a leejtéstől és ütődésektől.
- Ne tegye ki a készüléket szélsőségesen magas vagy alacsony hőmérsékletnek, valamint tűző napsugárzásnak vagy közvetlen, nagy hőhatásnak.
- Tartsa szárazon a készüléket. Ne használja a készüléket állóvíz vagy nedves környezet közelében, pl. fürdőkád, zuhanyzó, mosdókagyló, medence, alagsor, stb.
- Szigorúan tilos a készüléket gyúlékony gáz közelében használni.
- Amennyiben a készülék töltése közben azt tapasztalja, hogy az eszköz túlmelegszik, esetleg füstöt vagy kellemetlen szagot bocsát ki, azonnal válassza le az elektromos hálózatról a tüzesetek megelőzése érdekében!
- Amennyiben a töltő vagy a kábele sérült, ne használja tovább a terméket.
- Amennyiben a készülék megsérült, ne használja tovább a terméket.
- Ne hagyja a készüléket kisgyermek számára elérhető helyen

- A készülék nem játék, gyermekek kezébe nem kerülhet! A készüléket és tartozékait, valamint a csomagolás részeit kisgyermekek elől elzárva tartsa, mert a kis alkatrészek fulladást vagy egyéb sérülést okozhatnak!
- A termék használata előtt győződjön meg róla, hogy van más személy az ön közelében, aki hallhatja önt, illetve akitől segítséget kérhet.
- A termék használata előtt vegyen le minden fémtárgyat magáról, pl. gyűrű, karkötő, nyaklánc.
- Az akkumulátor kábel sérülésének megelőzése érdekében az akkumulátor csipeszeket a csipeszek csatlakozójával csatlakoztassa le.
- Ne használjon sérült, vagy módosított akkumulátort, különben váratlan események, tűz, robbanás és sérülés keletkezhet.
- Használja a mellékelt, vagy szabványnak megfelelő kábelt a készülék töltéséhez.
- Ne töltsen a készüléket közvetlenül akkumulátor beindítás után.
- Ne használja a készüléket akkumulátor beindításra töltés közben.
- Különleges esetekben az akkumulátorból folyadék szivároghat. Kerülje a közvetlen érintkezést a folyadékkal. Ha érintkezett a folyadékkal, azonnal öblítse le az érintkezett részt szappanos vízzel. Ha a folyadék a szemével érintkezett, öblítse át hideg vízzel legalább 10 percen át, mielőtt orvoshoz fordul. Ilyen esetben azonnal hagyja abba a készülék használatát!
- A készüléket hűvös, száraz és pormentes helyen tárolja.
- A készüléket csak arra felhatalmazott személy (márkaszerviz) szerelheti szét, ellenkező esetben a garancia érvényét veszíti.
- Karbantartás előtt húzza ki a készülékből a hálózati adaptert.
- Védje az adapter kábelét. Vezesse úgy a kábelt, hogy ne lehessen rálépni, illetve ne sértse meg rá vagy mellé helyezett más eszköz. Különösen figyeljen a kábelre a készülék csatlakozójánál.
- Csak a készülékkel kompatibilis hálózati adaptert használja. Más adapter használata érvényteleníti a garanciát. Húzza ki az adaptert a fali aljzatból, amikor nem használja azt.
- Ellenőrizze a terméken lévő töltési paramétereket (V) és ennek megfelelő hálózati tápegységet használjon.
- Beázás esetén azonnal kapcsolja ki a készüléket. Ne szedje szét a szárításhoz ne használjon melegítő / szárító eszközt, pl. hajszárító, mikrohullámú sütő, stb.
- Bármilyen kérdés felmerülése esetén forduljon a szervizhez.
- Ne használja a készüléket extrém hőmérsékleti körülmények között (-10°C alatt és +55°C felett), mivel ez megrövidítheti a készülék élettartamát és károsíthatja az akkumulátort.
- Ne dobálja, kopogtassa vagy zárogassa a készüléket, mivel ez sérülést okozhat a készülék alaplapjában.
- Huzamosabb használat esetén a készülék felmelegedhet. Ez normális jelenség.
- Amennyiben huzamosabb ideig nem használja a készüléket, rendszeresen töltsen fel az akkumulátort (legalább egyszer minden hónapban).
- Töltsen fel az akkumulátort, ha az energiaszint 10% vagy az alá csökken, hogy elkerülje a készülék meghibásodását.
- Első használat előtt töltsen fel teljesen az akkumulátort.
- Ellenőrizze, hogy a megfelelő mértékegység van kiválasztva pl. PSI? BAR, KPA vagy Kg/cm<sup>2</sup> , hogy elkerülje a túl alacsony vagy túl magas nyomás alkalmazását.

## JELLEMZŐK

Megnevezés:	Caross T14 MAX indítás rásegítő
Modell:	T14 MAX
Kapacitás:	20000mAh / 74Wh
Akku típusa:	12V lítium-ion
Alkalmazható:	Max. 8L benzines vagy 6L dízel
Indítások száma egy feltöltéssel:	Max 40x
Bemenet:	USB Type-C 5V/2A   9V/2A
Kimenet:	1 USB A 5V/2.4A
Kimenet:	2 USB A 5V/3A   9V/2A   12V/1.5A
Kijelző:	3.6" LED kijelző, akku szint, nyomás, mód
Világítás:	3 mód: zseblámpa   S.O.S.   stroboszkóp
Csúcs áramerősség:	2000A
Tárolási hőmérséklet:	-20°C~70°C
Működési hőmérséklet:	-10°C~55°C
Töltési hőmérséklet:	0~45°C
Méret:	230 x 118 x 73.5 mm
Tömeg:	Kb. 1.9 kg

\* Minden adat belső laboratóriumi körülmények között mért eredmény, és a különböző használati szokások és a környezet változása miatt a valóságban eltérhetnek.

## A DOBOZ TARTALMA

- Caross T14 MAX főegység
- USB töltőkábel
- Akkumulátor csipesz
- Szelepcső (tömlő)
- Szelep adapterek
- Hordtáska
- Használati útmutató
- Jótállási jegy

### Hulladékkezelés

A hulladékkezelésre a 2012/19/EU európai irányelv vonatkozik.

Az elektronikus hulladékot a háztartási hulladéktól elkülönítve kell elhelyezni az arra kijelölt helyen. További információt a helyi önkormányzattól vagy környezetvédelmi szervektől kérhet.

### Gyártó:

Caross LLC

Address: 990 Industrial Rd. San Carlos, CA 94070

### Megfelelőségi nyilatkozat (Kivonat)

A forgalomba hozó kijelenti, hogy a készülék megfelel a rendeltetésszerű használatnak és az előírásoknak megfelelően termékmatricával, jótállási jeggyel és magyar nyelvű használati útmutatóval kerül forgalomba.

A gyártó által közzétett nyilatkozat alapján a termék CE megfelelőségi jellel kerül a forgalomba a 2012. évi LXXXVIII. törvény 6.§ szerint.

### Minőségtanúsítás

A forgalomba hozó tanúsítja, hogy a készülék a 23/2016. (VII. 7.) NGM rendelet 7. § szerint megfelel a leírásban szereplő műszaki jellemzőknek.

Caross T14 MAX Manual HU v1.0 - 4. oldal

*A dokumentum és annak teljes tartalma a WayteQ Europe Kft. tulajdona.*

*A WayteQ Europe Kft. írásos hozzájárulása nélküli felhasználása szigorúan tilos.*

## KEZELŐSZERVEK

1. USB-A Kimenet 1: 5V  $\equiv$  2A
2. USB-A kimenet 2: 5V  $\equiv$  3A / 9V  $\equiv$  2A /  
12 V  $\equiv$  1.5 A (18W)
3. USB-C bemenet 5V  $\equiv$  2A /  
9V  $\equiv$  2A (18W)
4. LED világítás
5. 3.6" kijelző
6. Kihajtható fogantyú
7. EC5 motor indító csatlakozó
8. Szelepcső csatlakozó

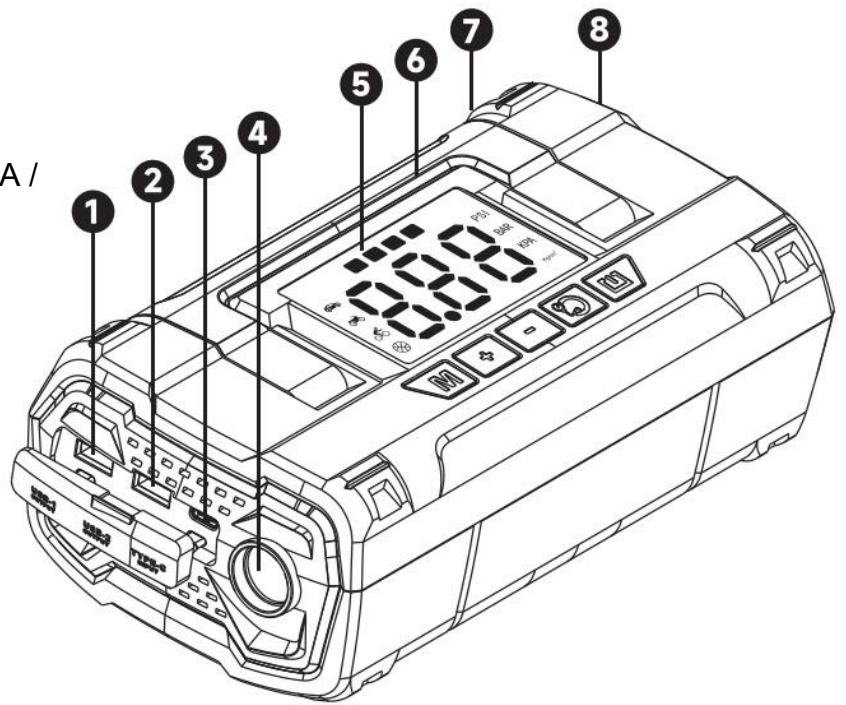



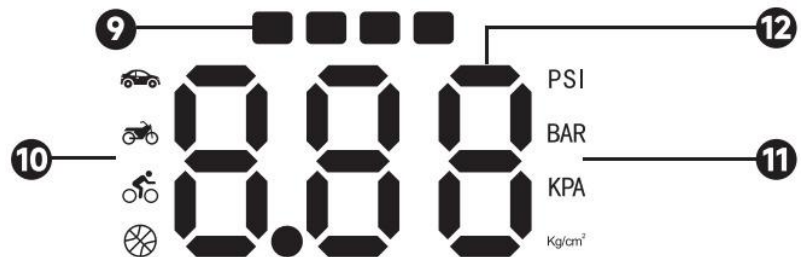

9. Energiaszint: (25%, 50%, 75%, 100%)
10. Felfújás mód
11. Mértékegység
12. Nyomás jelzés

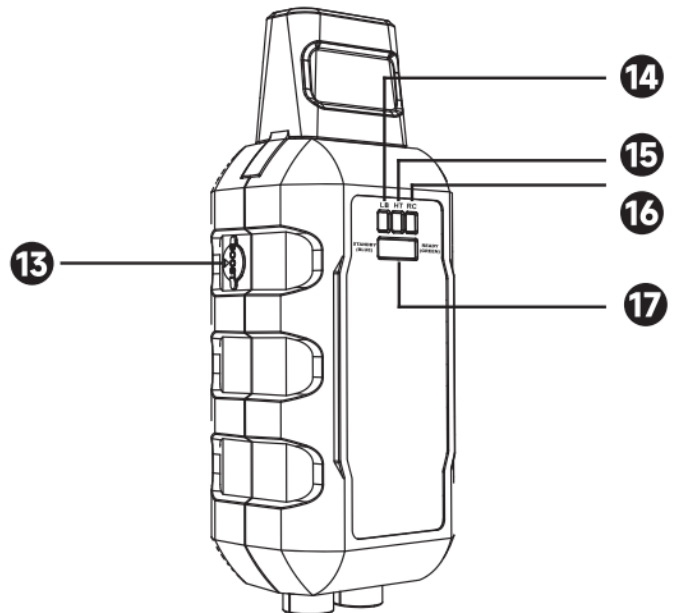





13. Alacsony feszültség rásegítő gomb
14. Alacsony energiaszint jelzés
15. Magas hőmérséklet jelzés
16. Ellentétes csatlakozás jelzés
17. Készenlét / Kész jelzés



## A VEZÉRLŐEGYSÉG HASZNÁLATA

	<b>Alacsony feszültség rásegítő gomb:</b> Nyomja meg és tartsa nyomva 3 másodpercig az indításrásegítő vezérlőegység oldalán lévő gombot a rásegítés funkció használatához
	<b>KÉSZENLÉT / KÉSZ jelzés:</b> A kék jelzés jelzi a megfelelő csatlakozást és a készenléletet A zöld jelzés jelzi, amikor a jármű készen áll az indításra
	<b>Alacsony energiaszint jelzés:</b> Vörös jelzés jelenik meg, ha az akkumulátor energiaszintje alacsony. Töltse fel teljesen az egységet, mielőtt használni kezdi.
	<b>Magas hőmérséklet jelzés:</b> Vörös jelzés jelenik meg, amikor a hőmérséklet túl magas. Várjon 10 percet, amíg az eszköz lehűl, mielőtt folytatja a használatot.
	<b>Fordított csatlakozás jelzés:</b> Vörös jelzés jelenik meg, amikor a csipeszek fordítva vannak csatlakoztatva. Ellenőrizze, hogy a vörös csipesz a (+), a fekete pedig a (-) pólushoz van csatlakoztatva.

## GOMBOK FUNKCIÓI

	<b>Bekapcsolás / Lámpa gomb:</b> Nyomja meg és tartsa nyomva 3 másodpercig a lámpa be-, és kikapcsolásához. Az eszköz automatikusan kikapcsol 45 másodperc üzemben kívüli állapot után.
	<b>Üzem mód gomb:</b> Nyomja meg az „M” gombot a felfújási módok közötti váltáshoz. Tartsa nyomva 3 másodpercig a mértékegységek közötti váltáshoz.
	<b>Nyomás növelés gomb:</b> Nyomja meg a „+” gombot a nyomás érték növeléséhez, tartsa nyomva a gyorsabb beállításhoz.
	<b>Nyomás csökkentés gomb:</b> Nyomja meg a „-” gombot a nyomás érték csökkentéséhez, tartsa nyomva a gyorsabb beállításhoz.
	<b>Felfújás indítás/leállítás gomb:</b> Nyomja meg a gombot a felfújás indításához / leállításához.

## HASZNÁLAT INDÍTÁS RÁSEGÍTŐKÉNT

### 1. Módszer: Normál indítás rásegítés

1. Csatlakoztassa a kábel végét a motor indítás csatlakozóba. A vezérlőegységen az állapotjelzés kéken világítani fog.
2. Csatlakoztassa a piros csipeszt a jármű akkumulátorának (+) pólusához, a fekete csipeszt az akkumulátor (-) pólusához és ellenőrizze a stabil csatlakoztatást.
3. Várja meg, amíg a vezérlőegységen az állapotjelzés zölden világít, majd indítsa be a járművet 40 másodpercen belül. (Ha a jelzés nem vált zöldre a negatív és pozitív pólusok megfelelő csatlakoztatása ellenére, használja a 12V alatti feszültségű akkumulátor indítás rásegítő módot).
4. Indítsa be a motort, majd azonnal válassza le a csipeszeket az akkumulátorról.

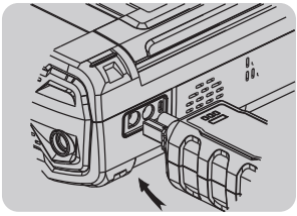
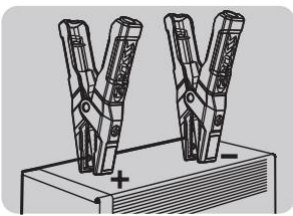
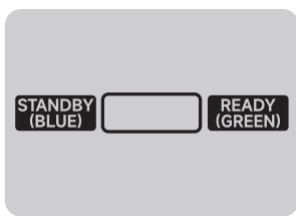
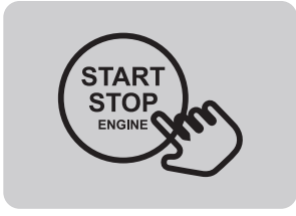
			
Csatlakoztassa a csipeszeket a motor indítás csatlakozóra	Csatlakoztassa a vörös (+) és fekete (-) csipeszeket az akkumulátorhoz	Várjon, amíg a vezérlőegység zölden világít	Indítsa be a motort

## 2. Módszer: Indítás rásegítés kevesebb, mint 12V feszültségű akkumulátor esetén







1. Csatlakoztassa a kábel végét a motor indítás csatlakozóba. A vezérlőegységen az állapotjelzés kéken világítani fog.
2. Csatlakoztassa a piros csipeszt a jármű akkumulátorának (+) pólusához, a fekete csipeszt az akkumulátor (-) pólusához és ellenőrizze a stabil csatlakoztatást.
3. Ha a jelzés nem vált zöldre a negatív és pozitív pólusok megfelelő csatlakoztatása ellenére, nyomja meg és tartsa nyomva 3 másodpercig az alacsony feszültség rásegítő gombot  a vezérlőegység oldalán, amíg a jelzőfény zölden világít, majd indítsa el a járművet 30 másodpercen belül.
4. Indítsa be a motort, majd azonnal válassza le a csipeszeket az akkumulátorról.

**Figyelem!** Minden biztonsági funkció letiltásra kerül az alacsony feszültség rásegítés funkció használatakor. Ellenőrizze, hogy a vörös csipesz a (+), a fekete pedig a (-) pólushoz van csatlakoztatva.

## AJÁNLOTT FELFÚJÁSI ÉRTÉKEK

	Gépjármű	Sedan, SUV, általános gépkocsi, terepjáró	30~40 psi	2.07~2.76 bar
	Motorkerékpár	Motorkerékpár, elektromos motorkerékpár, elektromos kerékpár	26~40 psi	1.79~2.76 bar
	Kerékpár	12/14/16" kerék	30~50 psi	2.07~3.45 bar
		20/22/24" kerék	40~50 psi	2.76~3.45 bar
		26/27.5/29" kerék	45~65 psi	3.1~4.48 bar
		700C kerék	120~145 psi	8.27~10.0 bar
	Labda	Kosárlabda	7~9 psi	0.48~0.62 bar
		Futball labda	8~16 psi	0.55~1.1 bar
		Röplabda	4~5 psi	0.28~0.35 bar
		Rögbi labda	12-14 psi	0.83~0.97 bar

## KEREKEK ÉS LABDÁK FELFÚJÁSA

1. Csavarozza a szelepcső  végét a főegységhez. Válassza ki a megfelelő szelepefejet, nyomja meg a szelepcső  végét a stabil csatlakoztatáshoz, majd csatlakoztassa a felfújandó tárgyhoz. Ellenőrizze, hogy mindkét végen megfelelő a csatlakoztatás, hogy elkerülje a légszivárgást.
2. Nyomja meg a  gombot a készülék bekapcsolásához.
3. Nyomja meg a  gombot a felfújandó tárgy kiválasztásához, pl gépjármű, motorkerékpár, kerékpár, labda. Nyomja meg és tartsa nyomva a mértékegység kiválasztásához, pl. PSI, BAR, KPA vagy Kg/cm<sup>2</sup> és a kiválasztott ikon háromszor villogni fog.
4. A   gombokkal állítsa be a megfelelő nyomás értéket, nyomja meg hosszabban a gyorsabb beállításhoz. (Ellenőrizze a megfelelő nyomás értéket. A legtöbb abroncon megtalálható a megfelelő nyomás érték. A fenti táblázatban találhat referencia értékeket.
5. Nyomja meg a  gombot a felfújás indításához. Ha a nyomás eléri a beállított értéket, a kompresszor automatikusan leáll. A gombbal kézzel is leállíthatja a fújást.
6. Válassza le a szelepcsövet, ha a megfelelő nyomásértéket elérte.

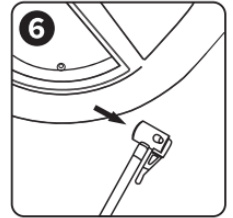
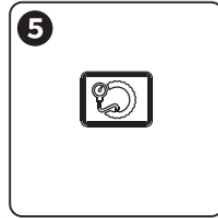
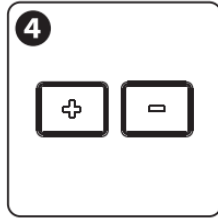
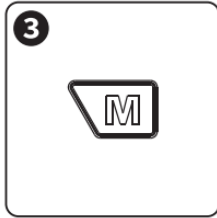
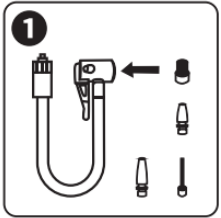

## LÉGGÖMB, ÚSZÓGUMI ÉS FELFÚJHATÓ JÁTÉKOK FELFÚJÁSA

Minden szájjal felfújható terméket kézi módban kell felfújni. Kapcsolja ki a kompresszort, ha a kívánt keménységet elérte, amit szájjal is elérne.

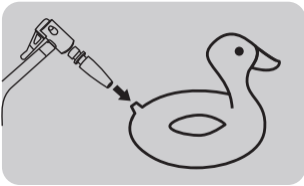

1. Lépés: Csatlakoztassa a szelepcsövet a megfelelő fejjel.



2. Lépés: Nyomja meg a  gombot a felfújás indításához

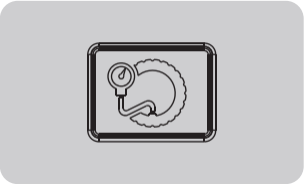

2. Lépés: Nyomja meg a  gombot a felfújás leállításához

## ESZKÖZ TÖLTÉSE

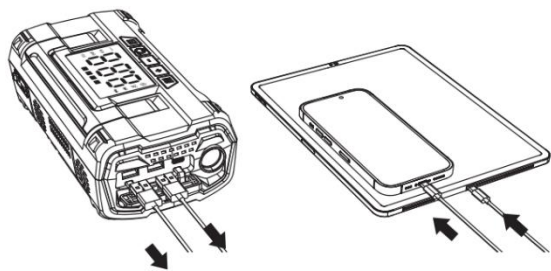

Feltöltheti a telefon, tablet, kamera, drón és egyéb USB csatlakozású eszközt, a készülék USB kimenetét használva. A készülék egyidejűleg két eszközt tud tölteni

## A T14 MAX INDÍTÁS RÁSEGÍTŐ ÉS KOMPRESSZOR TÖLTÉSE

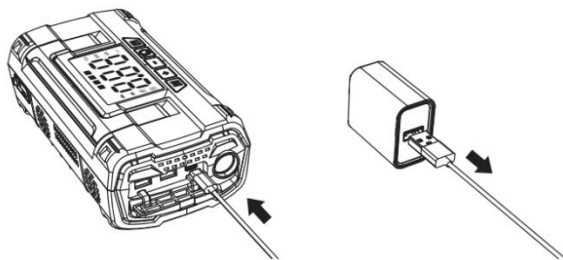

Csatlakoztassa a mellékelt kábelt a készülék USB bemenetére, a kábel másik végét pedig egy megfelelő USB hálózati adapterbe.

## VIDEÓS ÚTMUTATÓ



IMPORTŐR:

**WayteQ**

WAYTEQ EUROPE KFT. | 1097 Budapest, Könyves Kálmán krt. 12-14.

Email: [info@wayteq.eu](mailto:info@wayteq.eu) | Web: [www.wayteq.eu](http://www.wayteq.eu)

© 2025 Minden jog fenntartva a WayteQ Europe Kft. részére.