

# Caross T36

## hordozható indítássegítő + powerbank

# HASZNÁLATI ÚTMUTATÓ

## BEVEZETÉS

Köszönjük, hogy Caross terméket választott!

Kérjük, használatba vétel előtt olvassa el figyelmesen ezt a használati utasítást, hogy a készüléket könnyen és egyszerűen tudja használni.

A jobb szolgáltatás elérése érdekében a használati utasítás tartalma megváltozhat!

A készülék funkciói és tulajdonságai előzetes figyelmeztetés nélkül megváltozhatnak!

Amennyiben eltérést tapasztal, keresse fel weboldalunkat a legfrissebb információkért!

## BIZTONSÁGI FIGYELMEZTETÉSEK

### FIGYELMEZTETÉS

- Ne kísérelje meg felnyitni a készüléket és kicserélni az akkumulátort.
- Kérjük, ne húzza a hálózati kábelt közvetlenül, amikor csatlakoztatja/lecsatlakoztatja a töltő adaptert.
- Kérjük, ne hagyja a töltőn a készüléket több mint 24 órára.
- Kérjük, ne helyezzen idegen tárgyat a készülékbe.
- Ne használja a terméket a használati utasítástól eltérő módon.
- A készüléket csak a rendeltetése szerinti célra használja.

### BIZTONSÁGI FIGYELMEZTETÉSEK

Mindig tartsa be az alábbi előírásokat a készülék használata során. Ezzel csökkentheti tűz, áramütés és egyéb balesetveszély kockázatát.

- Ne használja a terméket az gépjármű akkumulátora helyett.
- A termék 12V-os gépjármű akkumulátor beindítására használható. Ne használja más célra.
- Használja a mellékelt csipeszeket. Ha a csipeszek vagy a kábel sérült, ne használja a terméket, mivel a tüzet és balesetet okozhat.
- Az akkumulátor pozitív és negatív végződéseit közvetlenül használja.
- Az akkumulátor beindítása előtt ellenőrizze, hogy a csatlakozókon nincs semmilyen szennyeződés vagy egyéb tárgy. Csatlakoztassa a csipeszeket megfelelően, hogy a nem megfelelő csatlakoztatás miatti elégtelen működést elkerülje.
- Az akkumulátor beindítása után 30 másodpercen belül csatlakoztassa le a csipeszeket, hogy elkerülje az esetleges sérüléseket.
- Ne használja a terméket többször három egymást követő alkalom után, különben a termék túlmelegedhet és károsodhat. Ha többszöri akkumulátor beindítást végez egymás után, várjon 2 percet a használatok között.
- Ne használja a csipeszeket más termék töltésére.
- Ez a termék beépített újratölthető akkumulátort tartalmaz. Ne dobja a terméket tűzbe.
- Ne helyezze a készüléket tűz vagy magas hőforrás közelébe.
- Ne használja a terméket esős időben, illetve ne merítse vízbe.
- A készülék érzékeny műszaki eszköz, kérjük, óvja a leejtéstől és ütődésektől.
- Ne tegye ki a készüléket szélsőségesen magas vagy alacsony hőmérsékletnek, valamint tűző napsugárzásnak vagy közvetlen, nagy hőhatásnak.
- Tartsa szárazon a készüléket. Ne használja a készüléket állóvíz vagy nedves környezet közelében, pl. fürdőkád, zuhanyzó, mosdókagyló, medence, alagsor, stb.
- Szigorúan tilos a készüléket gyúlékony gáz közelében használni.
- Amennyiben a készülék töltése közben azt tapasztalja, hogy az eszköz túlmelegszik, esetleg füstöt vagy kellemetlen szagot bocsát ki, azonnal válassza le az elektromos hálózatról a tüzesetek megelőzése érdekében!
- Amennyiben a töltő vagy a kábele sérült, ne használja tovább a terméket.
- Amennyiben a készülék megsérült, ne használja tovább a terméket.
- Ne hagyja a készüléket kisgyermek számára elérhető helyen

- A készülék nem játék, gyermekek kezébe nem kerülhet! A készüléket és tartozékait, valamint a csomagolás részeit kisgyermekek elől elzárva tartsa, mert a kis alkatrészek fulladást vagy egyéb sérülést okozhatnak!
- A termék használata előtt győződjön meg róla, hogy van más személy az ön közelében, aki hallhatja önt, illetve akitől segítséget kérhet.
- A termék használata előtt vegyen le minden fémtárgyat magáról, pl. gyűrű, karkötő, nyaklánc.
- Az akkumulátor kábel sérülésének megelőzése érdekében az akkumulátor csipeszeket a csipeszek csatlakozójával csatlakoztassa le.
- Ne használjon sérült, vagy módosított akkumulátort, különben váratlan események, tűz, robbanás és sérülés keletkezhet.
- Használja a mellékelt, vagy szabványnak megfelelő kábelt a készülék töltéséhez.
- Ne töltse a készüléket közvetlenül akkumulátor beindítás után.
- Ne használja a készüléket akkumulátor beindításra töltés közben.
- Különleges esetekben az akkumulátorból folyadék szivároghat. Kerülje a közvetlen érintkezést a folyadékkal. Ha érintkezett a folyadékkal, azonnal öblítse le az érintkezett részt szappanos vízzel. Ha a folyadék a szemével érintkezett, öblítse át hideg vízzel legalább 10 percen át, mielőtt orvoshoz fordul. Ilyen esetben azonnal hagyja abba a készülék használatát!
- A készüléket hűvös, száraz és pormentes helyen tárolja.
- A készüléket csak arra felhatalmazott személy (márkaszerviz) szerelheti szét, ellenkező esetben a garancia érvényét veszíti.
- Karbantartás előtt húzza ki a készülékből a hálózati adaptert.
- Védje az adapter kábelét. Vezesse úgy a kábelt, hogy ne lehessen rálépni, illetve ne sértse meg rá vagy mellé helyezett más eszköz. Különösen figyeljen a kábelre a készülék csatlakozójánál.
- Csak a készülékkel kompatibilis hálózati adaptert használja. Más adapter használata érvényteleníti a garanciát. Húzza ki az adaptert a fali aljzatból, amikor nem használja azt.
- Ellenőrizze a terméken lévő töltési paramétereket (V) és ennek megfelelő hálózati tápegységet használjon.
- Beázás esetén azonnal kapcsolja ki a készüléket. Ne szedje szét a szárításhoz ne használjon melegítő / szárító eszközt, pl. hajszárító, mikrohullámú sütő, stb.
- Bármilyen kérdés felmerülése esetén forduljon a szervizhez.
- Ne használja a készüléket extrém hőmérsékleti körülmények között (-10°C alatt és +55°C felett), mivel ez megrövidítheti a készülék élettartamát és károsíthatja az akkumulátort.
- Ne dobálja, kopogtassa vagy zárogassa a készüléket, mivel ez sérülést okozhat a készülék alaplapjában.
- Huzamosabb használat esetén a készülék felmelegedhet. Ez normális jelenség.
- Amennyiben huzamosabb ideig nem használja a készüléket, rendszeresen töltse fel az akkumulátor (legalább egyszer minden hónapban).
- Töltse fel az akkumulátort, ha az energiaszint 10% vagy az alá csökken, hogy elkerülje a készülék meghibásodását.
- Első használat előtt töltse fel teljesen az akkumulátort.

## JELLEMZŐK

|                                   |   |
|-----------------------------------|---|
| Megnevezés:                       | Caross T36 indítás rásegítő             |
| Modell:                           | T36                                     |
| Kapacitás:                        | 10000mAh / 37Wh                         |
| Akku típusa:                      | 12V lítium-ion                          |
| Alkalmazható:                     | Max. 6L benzines vagy 3L dízel          |
| Indítások száma egy feltöltéssel: | Max 20x                                 |
| Bemenet:                          | USB Type-C 5V/2A   9V/2A                |
| Kimenet:                          | 1 USB A 5V/2.4A                         |
| Kimenet:                          | 2 USB A 5V/3A   9V/2A   12V/1.5A        |
| Világítás:                        | 3 mód: zseblámpa   S.O.S.   stroboszkóp |
| Csúcs áramerősség:                | 800A                                    |
| Tárolási hőmérséklet:             | -20°C~70°C                              |
| Működési hőmérséklet:             | -10°C~55°C                              |
| Töltési hőmérséklet               | 0~45°C                                  |
| Méretek:                          | 172 x 80 x 36 mm                        |
| Tömeg:                            | Kb. 0.9 kg                              |

\* Minden adat belső laboratóriumi körülmények között mért eredmény, és a különböző használati szokások és a környezet változása miatt a valóságban eltérhetnek.

## A DOBOZ TARTALMA

- Caross T36 főegység
- USB töltőkábel
- Akkumulátor csipesz
- Hordtáska
- Használati útmutató
- Jótállási jegy

## Hulladékkezelés

A hulladékkezelésre a 2012/19/EU európai irányelv vonatkozik.

Az elektronikus hulladékot a háztartási hulladéktól elkülönítve kell elhelyezni az arra kijelölt helyen.

További információt a helyi önkormányzattól vagy környezetvédelmi szervektől kérhet.

## Gyártó:

Caross LLC

Address: 990 Industrial Rd. San Carlos, CA 94070

## Megfelelőségi nyilatkozat (Kivonat)

A forgalomba hozó kijelenti, hogy a készülék megfelel a rendeltetésszerű használatnak és az előírásoknak megfelelően termékmatricával, jótállási jeggyel és magyar nyelvű használati útmutatóval kerül forgalomba.

A gyártó által közzétett nyilatkozat alapján a termék CE megfelelőségi jellel kerül a forgalomba a 2012. évi LXXXVIII. törvény 6.§ szerint.

## Minőségtanúsítás

A forgalomba hozó tanúsítja, hogy a készülék a 23/2016. (VII. 7.) NGM rendelet 7. § szerint megfelel a leírásban szereplő műszaki jellemzőknek.

## KEZELŐSZERVEK



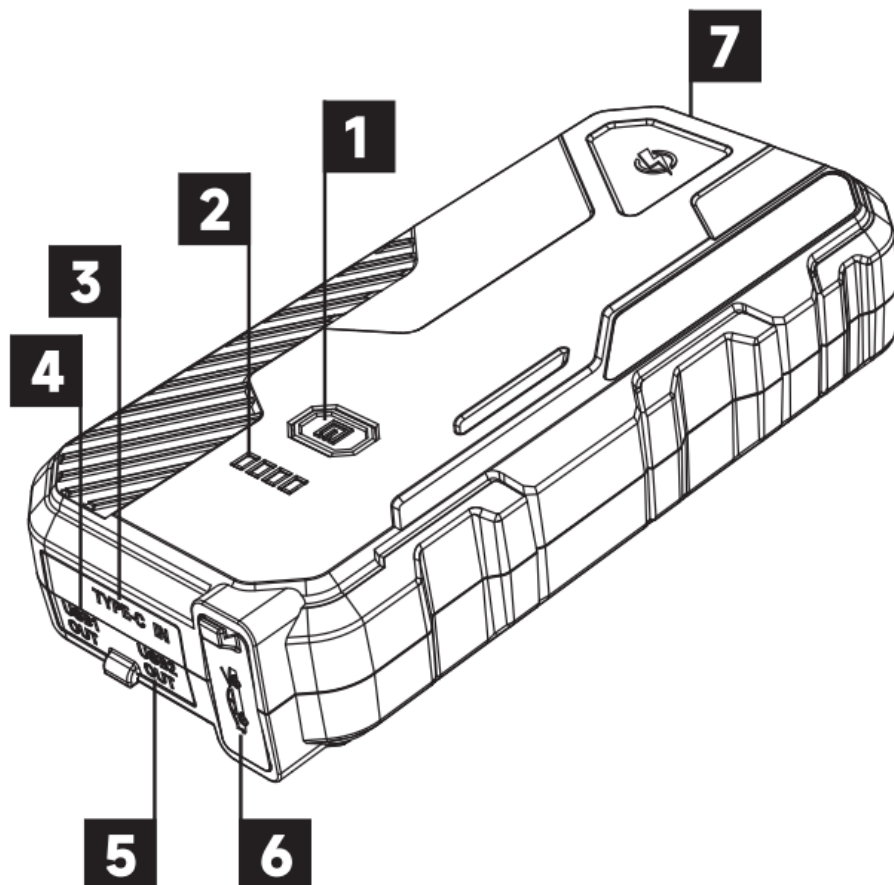

1. Bekapcsoló / lámpa gomb
2. Energiaszint: (25%, 50%, 75%, 100%)
3. USB-C bemenet QC3.0 18W
4. USB-A Kimenet QC3.0 18W
5. USB-A kimenet 2: 5V  $\equiv$  2.4A
6. EC5 motor indító csatlakozó
7. LED világítás

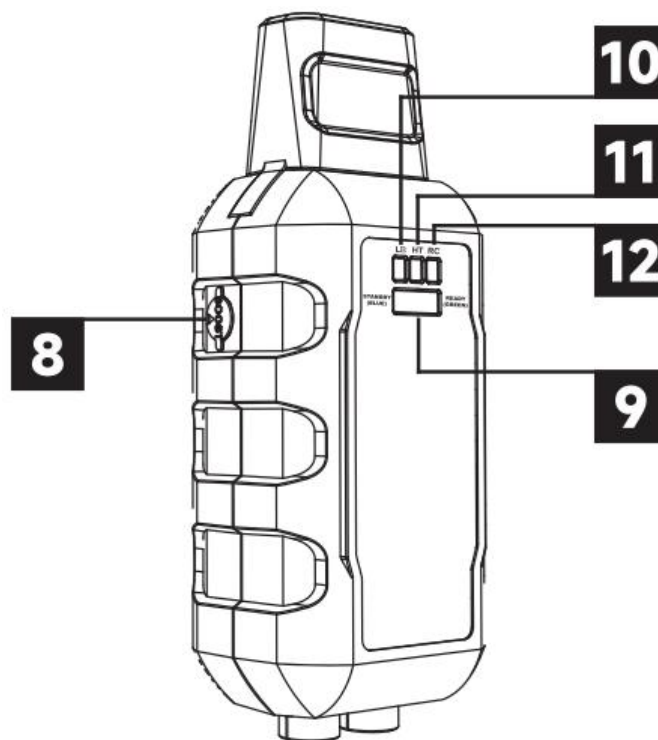

8. Alacsony feszültség rásegítő gomb
9. Készenlét / Kész jelzés
10. Alacsony energiaszint jelzés
11. Magas hőmérséklet jelzés
12. Ellentétes csatlakozás jelzés



## A VEZÉRLŐEGYSÉG HASZNÁLATA

|   |   |
|---|---|
|  | <b>Alacsony feszültség rásegítő gomb:</b><br>Nyomja meg és tartsa nyomva 3 másodpercig az indításrásegítő vezérlőegység oldalán lévő gombot a rásegítés funkció használatához                                   |
|   | <b>KÉSZENLÉT / KÉSZ jelzés:</b><br>A kék jelzés jelzi a megfelelő csatlakozást és a készenléteket<br>A zöld jelzés jelzi, amikor a jármű készen áll az indításra  |
|  | <b>Alacsony energiaszint jelzés:</b><br>Vörös jelzés jelenik meg, ha az akkumulátor energiaszintje alacsony.<br>Töltse fel teljesen az egységet, mielőtt használni kezdi.                                       |
|  | <b>Magas hőmérséklet jelzés:</b><br>Vörös jelzés jelenik meg, amikor a hőmérséklet túl magas.<br>Várjon 10 percet, amíg az eszköz lehűl, mielőtt folytatja a használatot.                                       |
|  | <b>Fordított csatlakozás jelzés:</b><br>Vörös jelzés jelenik meg, amikor a csipeszek fordítva vannak csatlakoztatva. Ellenőrizze, hogy a vörös csipesz a (+), a fekete pedig a (-) pólushoz van csatlakoztatva. |

## GOMBOK FUNKCIÓI

|  |  |
|--|--|
|  | <b>Bekapcsolás / Lámpa gomb:</b><br>Nyomja meg a bekapcsoláshoz. Nyomja meg és tartsa nyomva 3 másodpercig a lámpa be-, és kikapcsolásához, majd nyomja meg újra a funkciók váltásához: lámpa, vészjelzés, stroboszkóp.<br>A lámpa bekapcsolt állapotában nyomja meg 3 másodpercig a lámpa kikapcsolásához. Az eszköz automatikusan kikapcsol 45 másodperc üzemén kívüli állapot után. |
|--|--|

## HASZNÁLAT INDÍTÁS RÁSEGÍTŐKÉNT

### 1. Módszer: Normál indítás rásegítés

1. Csatlakoztassa a kábel végét a motor indítás csatlakozóba. A vezérlőegységen az állapotjelzés kéken világítani fog.
2. Csatlakoztassa a piros csipeszt a jármű akkumulátorának (+) pólusához, a fekete csipeszt az akkumulátor (-) pólusához és ellenőrizze a stabil csatlakoztatást.
3. Várja meg, amíg a vezérlőegységen az állapotjelzés zölden világít, majd indítsa be a járművet 40 másodpercen belül. (Ha a jelzés nem vált zöldre a negatív és pozitív pólusok megfelelő csatlakoztatása ellenére, használja a 12V alatti feszültségű akkumulátor indítás rásegítő módot).
4. Indítsa be a motort, majd azonnal válassza le a csipeszeket az akkumulátorról.

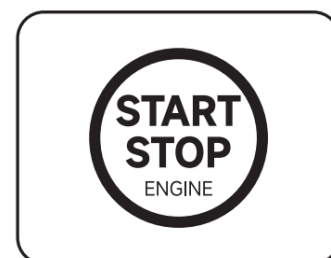
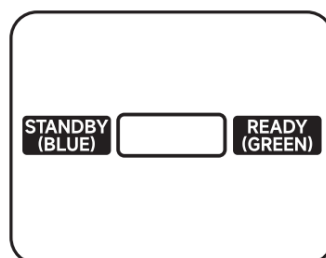
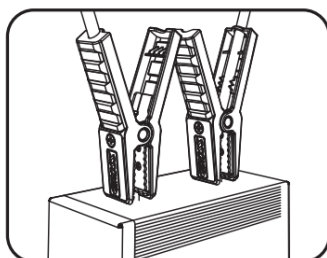
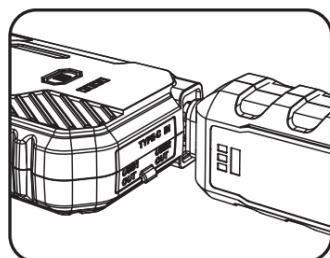

## 2. Módszer: Indítás rásegítés kevesebb, mint 2V feszültségű akkumulátor esetén

1. Csatlakoztassa a kábel végét a motor indítás csatlakozóba. A vezérlőegységen az állapotjelzés kéken világítani fog.
2. Csatlakoztassa a piros csipeszt a jármű akkumulátorának (+) pólusához, a fekete csipeszt az akkumulátor (-) pólusához és ellenőrizze a stabil csatlakoztatást.
3. Ha a jelzés nem vált zöldre a negatív és pozitív pólusok megfelelő csatlakoztatása ellenére, nyomja meg és tartsa nyomva 3 másodpercig az alacsony feszültség rásegítő gombot  a vezérlőegység oldalán, amíg a jelzőfény zölden világít, majd indítsa el a járművet 30 másodpercen belül.
4. Indítsa be a motort, majd azonnal válassza le a csipeszeket az akkumulátorról.

**Figyelem!** Minden biztonsági funkció letiltásra kerül az alacsony feszültség rásegítés funkció használatakor. Ellenőrizze, hogy a vörös csipesz a (+), a fekete pedig a (-) pólushoz van csatlakoztatva.

## ESZKÖZ TÖLTÉSE

Feltöltheti a telefon, tablet, kamera, drón és egyéb USB csatlakozású eszközét, a készülék USB kimenetét használva. A készülék egyidejűleg két eszközt tud tölteni

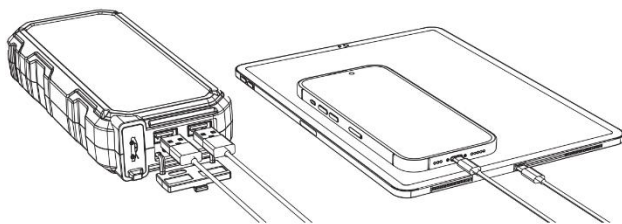

## A T14 MAX INDÍTÁS RÁSEGÍTŐ ÉS KOMPRESSZOR TÖLTÉSE

Csatlakoztassa a mellékelt kábelt a készülék USB bemenetére, a kábel másik végét pedig egy megfelelő USB hálózati adapterbe.

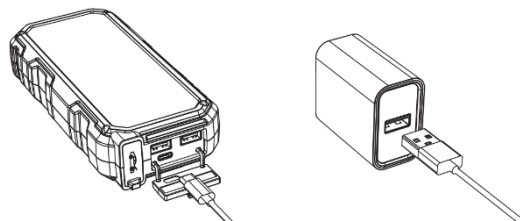

## VIDEÓS ÚTMUTATÓ



IMPORTŐR:

**WayteQ**

WAYTEQ EUROPE KFT. | 1097 Budapest, Könyves Kálmán krt. 12-14.

Email: [info@wayteq.eu](mailto:info@wayteq.eu) | Web: [www.wayteq.eu](http://www.wayteq.eu)

© 2025 Minden jog fenntartva a WayteQ Europe Kft. részére.

Caross T36 Manual HU v1.0 - 7. oldal

A dokumentum és annak teljes tartalma a WayteQ Europe Kft. tulajdona.

A WayteQ Europe Kft. írásos hozzájárulása nélküli felhasználása szigorúan tilos.