



Xiaomi 70mai Rearview Dash Cam Wide

HASZNÁLATI ÚTMUTATÓ

Xiaomi 70mai Rearview Dash Cam Wide + HD Backup Camera Manual HU v1.0 - 1. oldal
A dokumentum és annak teljes tartalma a WayteQ Europe Kft. tulajdona.
A WayteQ Europe Kft. írásos hozzájárulása nélküli felhasználása szigorúan tilos.

BEVEZETÉS

Köszönjük, hogy Xiaomi terméket választott!

Kérjük, használatba vétel előtt olvassa el figyelmesen ezt a használati utasítást, hogy a készüléket könnyen és egyszerűen tudja használni.

A jobb szolgáltatás elérése érdekében a használati utasítás tartalma megváltozhat!

A készülék funkciói és tulajdonságai előzetes figyelmeztetés nélkül megváltozhatnak!

Amennyiben eltérést tapasztal, keresse fel weboldalunkat a legfrissebb információkért!

BIZTONSÁGI FIGYELMEZTETÉSEK

FIGYELMEZTETÉS

- Ne kísérelje meg felnyitni a készüléket és kicserélni az akkumulátort.
- Kérjük, ne húzza a hálózati kábelt közvetlenül, amikor csatlakoztatja/lecsatlakoztatja a töltő adaptert.
- Kérjük, ne hagyja a töltőn a készüléket több mint 24 órára.
- Kérjük, ne helyezzen idegen tárgyat a készülékbe.
- Ne használja a terméket a használati utasítástól eltérő módon.
- A készüléket csak a rendeltetése szerinti célra használja.

BIZTONSÁGI FIGYELMEZTETÉSEK

Mindig tartsa be az alábbi előírásokat a készülék használata során. Ezzel csökkentheti tűz, áramütés és egyéb balesetveszély kockázatát.

- A készülék elektronikai elemeket tartalmaz, ne dobja a terméket tűzbe.
- Ne helyezze a készüléket tűz vagy magas hőforrás közelébe.
- A készülék csak beltéri használatra alkalmas, az optimális hőmérséklet kb. 20-25°C
- A készülék érzékeny műszaki eszköz, kérjük, óvja a leejtéstől és ütődésektől.
- Ne tegye ki a készüléket szélsőségesen magas vagy alacsony hőmérsékletnek, valamint tűző napsugárzásnak vagy közvetlen, nagy hőhatásnak.
- Amennyiben a készülék használata közben azt tapasztalja, hogy az eszköz túlmelegszik, esetleg füstöt vagy kellemetlen szagot bocsát ki, azonnal válassza le az elektromos hálózatról a tűzesetek megelőzése érdekében!
- Amennyiben az adapter vagy a kábele sérült, ne használja tovább a terméket.
- Amennyiben a készülék megsérült, ne használja tovább a terméket.
- Ne hagyja a készüléket kisgyermek számára elérhető helyen
- A készülék nem játék, gyermekek kezébe nem kerülhet! A készüléket és tartozékait, valamint a csomagolás részeit kisgyermek elől elzárva tartsa, mert a kis alkatrészek fulladást vagy egyéb sérülést okozhatnak!
- Javasoljuk, hogy azon személyek, akik fizikailag, érzékszervileg, vagy mentálisan korlátozottak, csak felügyelet alatt, vagy akkor használják a készüléket, ha a termék használatának módját és az esetleges veszélyeket, kockázatokat teljesen megismerték és megértették, és részesültek a megfelelő oktatásban.
- A készüléket hűvös, száraz és pormentes helyen tárolja.
- A készüléket csak arra felhatalmazott személy (márkaszerviz) szerelheti szét.
- Karbantartás előtt húzza ki a készülékből a hálózati adaptert.
- Védje az adapter kábelét. Vezesse úgy a kábelt, hogy ne lehessen rálépni, illetve ne sértse meg rá vagy mellé helyezett más eszköz. Különösen figyeljen a kábelre a készülék csatlakozójánál.
- Csak a készülékkel kompatibilis adaptert használja. Más adapter használata érvényteleníti a garanciát. Húzza ki az adaptert az aljzatból, amikor nem használja azt.
- Beázás esetén azonnal kapcsolja ki a készüléket. Ne szedje szét a szárításhoz ne használjon melegítő / szárító eszközt, pl. hajszárító, mikrohullámú sütő, stb.
- Bármilyen kérdés felmerülése esetén forduljon a szervizhez.

Xiaomi 70mai Rearview Dash Cam Wide + HD Backup Camera Manual HU v1.0 - 2. oldal

A dokumentum és annak teljes tartalma a WayteQ Europe Kft. tulajdona.

A WayteQ Europe Kft. írásos hozzájárulása nélküli felhasználása szigorúan tilos.

- Ne használja a készüléket extrém hőmérsékleti körülmények között (5°C alatt és +35°C felett), mivel ez megrövidítheti a készülék élettartamát.
- Ne dobálja, kopogtassa vagy zárogassa a készüléket, mivel ez sérülést okozhat a készülék alaplapjában.
- Huzamosabb használat esetén a készülék felmelegedhet. Ez normális jelenség.
- Ne tekerje a kábelt az adapter köré, mikor az tápegységhez van csatlakoztatva.

JELLEMZŐK

| | |
|-----------------------|---|
| Megnevezés: | 70mai Smart Dash Cam Pro |
| Modell: | MiDrive D07 |
| Processzor: | HiSilicon Hi3556 |
| Felbontás: | 1920x1080 |
| Kamera: | FOV 130° |
| Tárhely: | MicroSD kártya 16-64GB, Class 10 vagy gyorsabb (nem tartozék) |
| Szenzorok: | Gyorsulás érzékelő |
| Tápellátás: | szivargyújtós töltő, 5V / 2A |
| Akkumulátor: | 470 mAh |
| Wi-Fi: | IEEE 802.11 b/g/n 2.4GHz |
| Működési hőmérséklet: | -10 - 60°C |
| Operációs rendszerek: | Android4.4/iOS8.0 vagy újabb |

* Minden adat belső laboratóriumi körülmények között mért eredmény, és a különböző használati szokások és a környezet változása miatt a valóságban eltérhetnek.

A DOBOZ TARTALMA

- 70mai Rearview Dash Cam Wide
- USB kábel
- Szivargyújtó adapter
- Kábel elvezető spatula
- Rögzítő szíj 2 db
- Használati útmutató
- Jótállási jegy

Hulladékkezelés

A hulladékkezelésre a 2002/96/EK európai irányelv vonatkozik.

Az elektronikus hulladékot a háztartási hulladéktól elkülönítve kell elhelyezni az arra kijelölt helyen. További információt a helyi önkormányzattól vagy környezetvédelmi szervektől kérhet.

Gyártó:

70mai Co., Ltd (Mi Ecosystem Company)

Address: Room2220, building2, No.588, Zixingroad, MinHangDistrict, Shanghai, China

Megfelelőségi nyilatkozat (Kivonat)

A forgalomba hozó kijelenti, hogy a készülék megfelel a rendeltetésszerű használatnak és az előírásoknak megfelelően termékmatricával, jótállási jeggyel és magyar nyelvű használati útmutatóval kerül forgalomba.

A gyártó által közzétett nyilatkozat alapján a termék CE megfelelőségi jellel kerül a forgalomba a 79/1997.(XXII.31.) IKIM rendelet 5.§ (1) bekezdésének megfelelően.

Minőségtanúsítás

A forgalomba hozó tanúsítja, hogy a készülék a 2/1984. (III.10.) IpM-BkM. Sz. rendeletben előírtak szerint megfelel a leírásban szereplő műszaki jellemzőknek.

© 2020 Minden jog fenntartva a WayteQ Europe Kft. részére.

IMPORTŐR:

WayteQ

WAYTEQ EUROPE KFT. | 1097 Budapest, Gubacsi út 6.
Tel.: (+36-1) 21-73-632, (+36 1) 21-73-631 | Fax: (+36-1) 21-73-619
Email: info@wayteq.eu | Web: www.wayteq.eu www.xiaomi.hu

KEZELŐSZERVEK

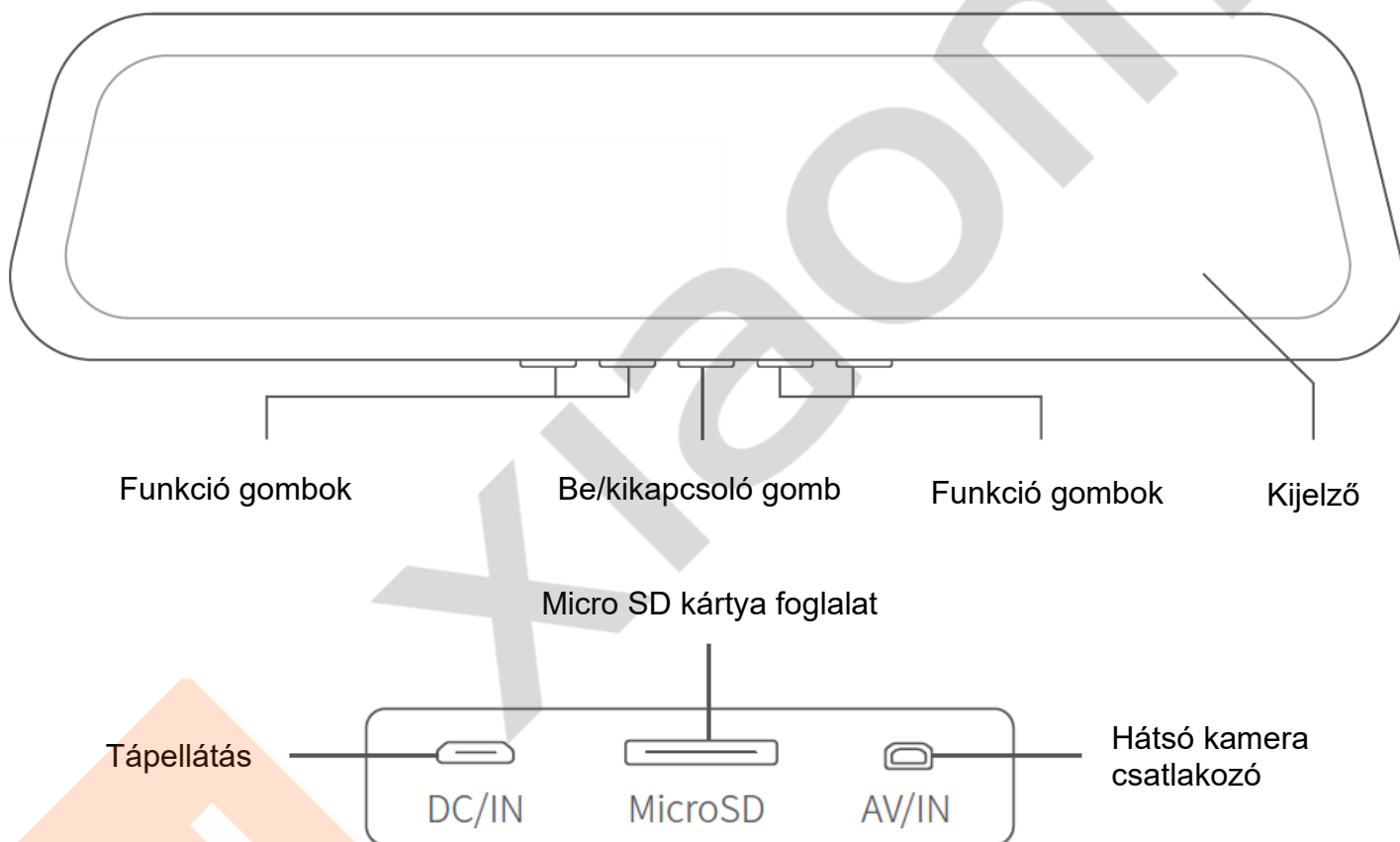

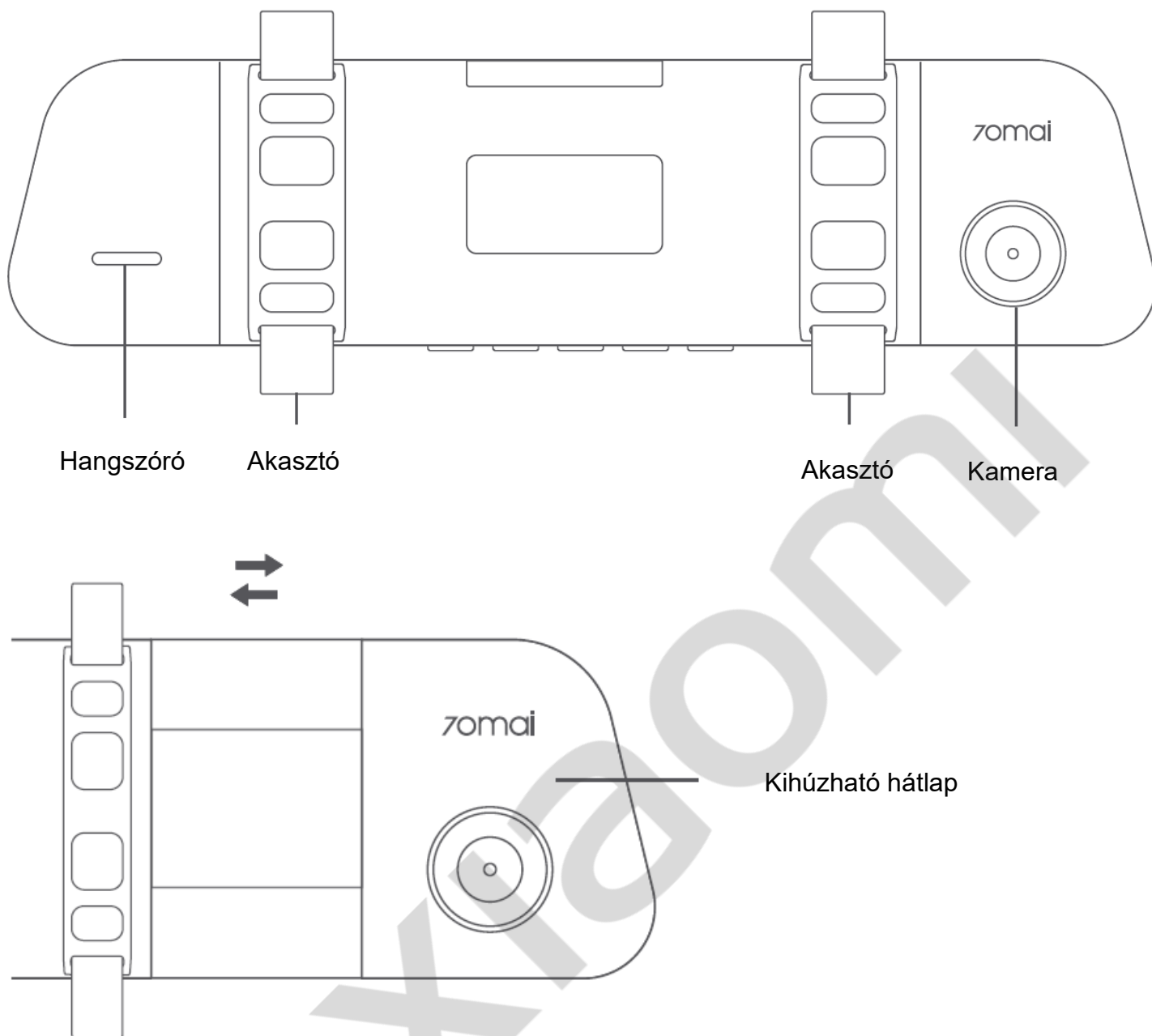

Online útmutató

Olvassa be az alábbi QR kódot. A funkciók ismertetése részletesebben megtalálható az online útmutatóban. Használat előtt olvassa el az útmutatót



Alkalmazás letöltése

A készüléket használhatja a 70mai alkalmazással. Keresse meg az Alkalmazás Áruházban a „70 mai” alkalmazást vagy olvassa be az alábbi QR kódot a telepítéshez.



FELSZERELÉS

1. Felszerelés előkészítése

Helyezze be a memóriakártyát a készülékbe, majd csatlakoztassa a tápkábelt a táp csatlakozóhoz.

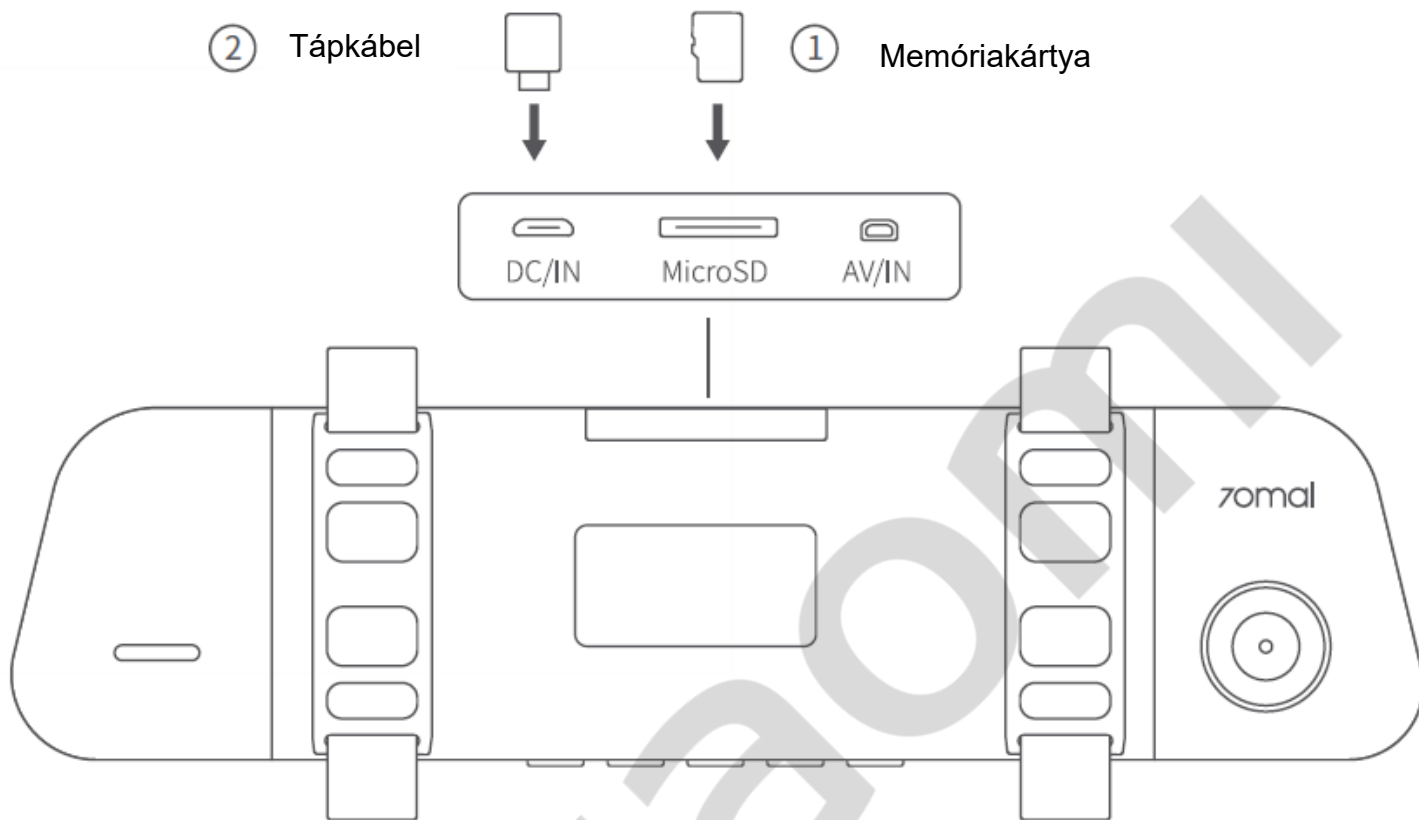

2. Felszerelés

Az ábra alapján helyezze fel a készüléket az eredeti visszapillantó tükörre. Állítsa be a megfelelő pozíciót. Ha az eredeti visszapillantó tükör túl széles, akkor a kamera kihúzható, hogy ne akadályozza a használatot. Használja a mellékelt rögzítő szíjakat a megfelelő rögzítéshez.

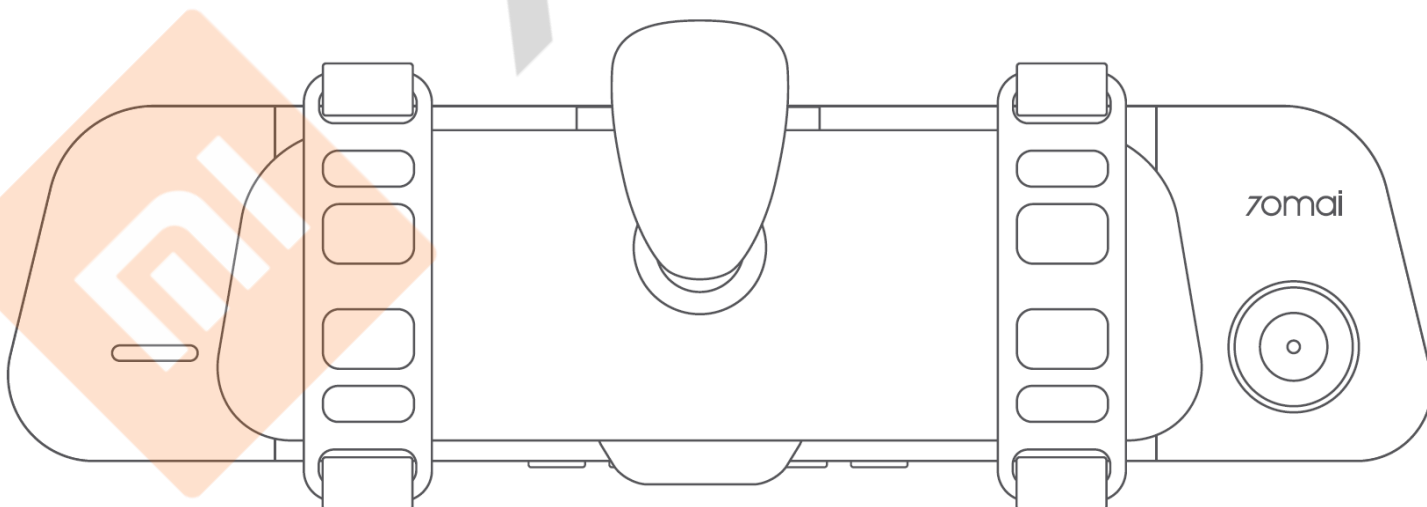

3. Kábel elvezetése

Vezesse el a tápkábelt az ábra alapján az A tartóoszlop mellett és a kesztyűtartó alatt a szivargyújtó csatlakozóhoz.

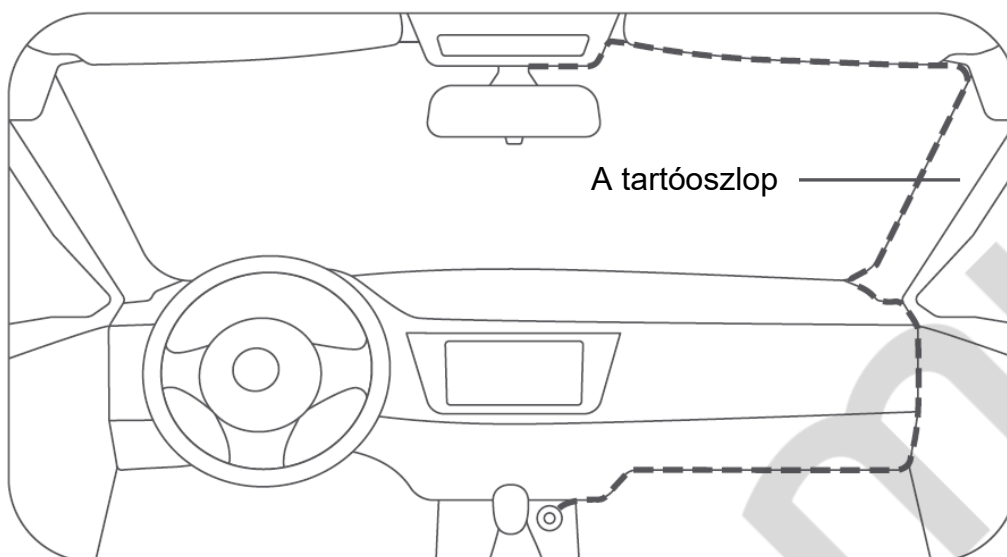

Megjegyzés:

- Használja a mellékelt spatulát a kábel elvezetések az A tartóoszlophoz történő rögzítéshez.
- Mivel a szivargyújtó csatlakozó elhelyezése eltérő lehet járművenként, a kábel elvezetése változhat. A fenti ábra tájékoztató jellegű.

4. Kamera beállítása

Indítsa be a járművet és állítsa a kulcsot gyújtásra, hogy tápellátást adjon a szivargyújtó csatlakozónak. A kamera szögét beállíthatja $\pm 4^\circ$ szögben minden irányban. Az előnézeti kép alapján állítsa be a kamera szögét, hogy előre nézzen.

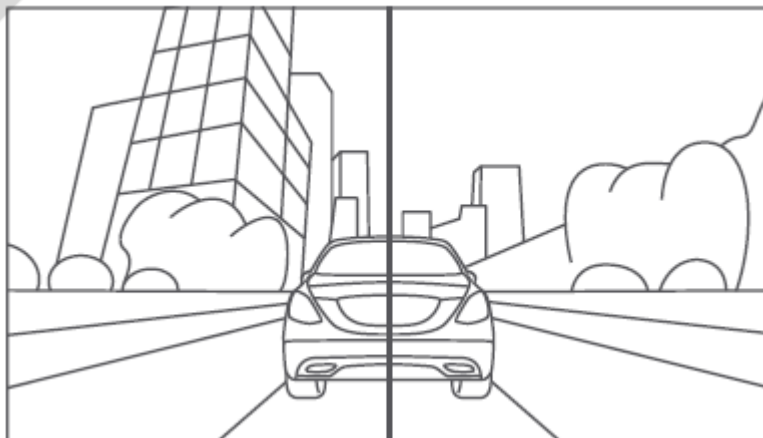
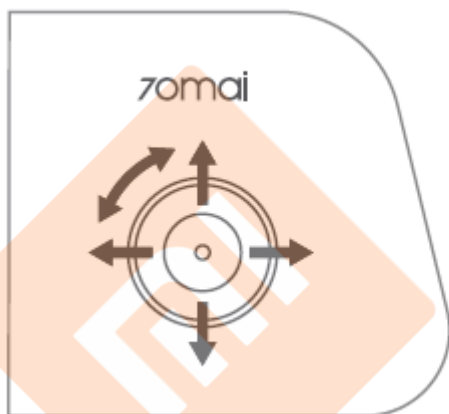

BE/KIKAPCSOLÁS

1. Bekapcsolás

A készüléket három módon lehet bekapcsolni:

- Nyomja meg és tartsa nyomva a be-/kikapcsoló gombot.
- Csatlakoztassa a szivargyújtó csatlakozóba a tápkábelt és indítsa be a járművet. A szivargyújtó tápellátást ad a kamerának, amely automatikusan bekapcsol.
- Engedélyezze a parkolóőr funkciót. A kamera automatikusan bekapcsol, ha bármilyen ütközést vagy mozgást érzékel a járművel kapcsolatban.

Ha külső tápellátás nincs biztosítva és az akkumulátor energiaszintje alacsony, a kamera nem fog bekapcsolni.

2. Kikapcsolás

A készüléket az alábbi módokon kapcsolhatja ki:

- Nyomja meg és tartsa nyomva a be-/kikapcsoló gombot.
- Csatlakoztassa a szivargyújtóhoz és állítsa le a járművet. Ha a külső tápellátás megszűnik a kamera automatikusan kikapcsol.

A kamera automatikusan kikapcsol az alábbi esetekben:

- Ha külső tápellátás nincs biztosítva és az akkumulátor energiaszintje alacsony.
- Ha külső tápellátás nincs biztosítva és a külső környezet hőmérséklete nagyobb, mint az akkumulátor lemerülési hőmérséklete.
- Ha a kamera a meghatározott maximális magas hőmérséklet felett működik.
- Ha a memóriakártyát működés közben eltávolítják.
- Ha a járművet leállítják és a szivargyújtóban visszamaradt energia van, és a jármű 10 percig mozdulatlan marad (az időtartam beállítható a kamera beállításainál) és a kamera nem kap utasítást.

Megjegyzés:

Ha a kamerát a be-/kikapcsoló gombbal kapcsolja ki, akkor a következő alkalommal a gombbal kell újra bekapcsolni. A gyártó és a WayteQ Europe Kft semminemű felelősséget nem vállal a kamera kézi kikapcsolásából adódó adatvesztésért.

Opcionális tartozékok

A fő egységhez további opcionális kamera csatlakoztatható. Az alábbi hátsó kamerák elérhetőek:

- 70mai HD tolató kamera
- 70mai éjjel látó tolató kamera



A tartozékok használatáról használati útmutatót a xiaomi.hu weboldalon talál.

FUNKCIÓK

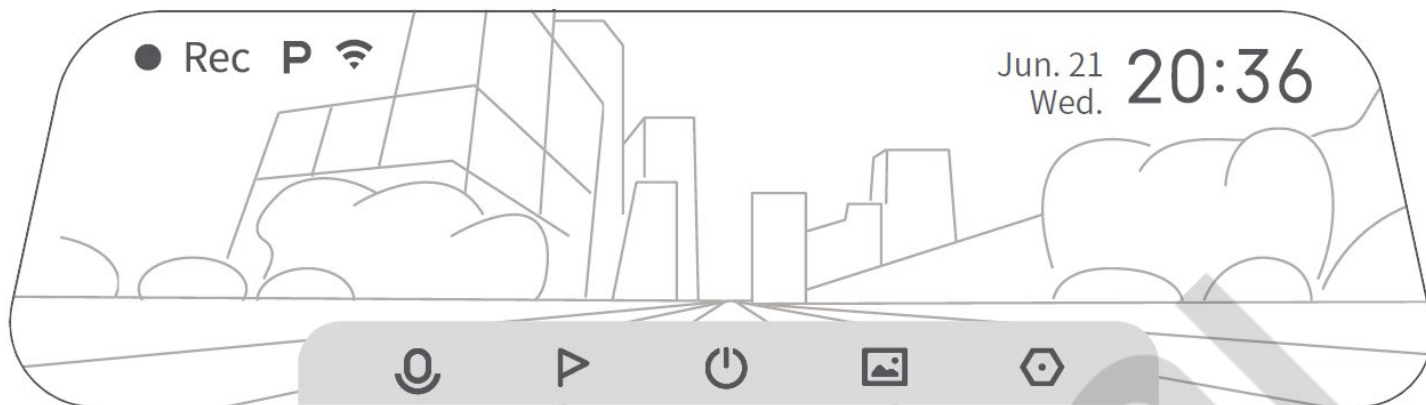
1. Főképernyő





Bekapcsolás után a kamera automatikusan megkezd a felvétel készítését. A bal felső sarokban villogó vörös pont jelzi, hogy a felvétel készítés folyamatban van.

: A hangfelvétel készítése alapérték szerint ki van kapcsolva. Hangfelvétel készítéséhez nyomja meg az ikon alatti gombot. Hangfelvétel készítésekor az ikon megváltozik: "".

Ha az első/hátsó dupla felvétel funkció* be van kapcsolva, akkor az ikon megváltozik: "".

: Vészhelyzeti felvétel készítése. Nyomja meg az ikon alatti gombot vészhelyzeti felvétel készítéséhez és a felvétel eltárolásához.

: Az ikon alatti gombbal be és kikapcsolhatja a készüléket.

: Nyomja meg az ikon alatt található gombot a beállítások megjelenítéséhez.

Állapotjelző sáv ikonjai

*: A hátsó kamera funkció be van kapcsolva.

P: A parkolóőr funkció be van kapcsolva.

: A Wi-fi hotspot funkció be van kapcsolva.

: A Wi-fi hotspot funkció be van kapcsolva.

* Csak a hátsó kamera esetén használható funkció

Megjegyzés:

A Wi-fi hotspot funkció a beállítások között kapcsolható be vagy ki.

2. Videofelvételi mód

A készülék bekapcsolás után automatikusan megkezdí a felvétel készítését. Felvétel közben egy vörös pont villog a kijelző bal felső sarkában.

A készülék nem kapcsol videofelvételi módba és nem készíti videofelvételt az alábbi esetekben:

- Az első alkalommal történő bekapcsoláskor a beüzemelés során.
- A memóriakártya formázása közben.
- A készülék szoftverfrissítése közben.
- Gyári állapotra állítás közben.
- A szoftverfrissítő csomag letöltése közben.
- A fenti esetekben ha az album nézet meg lett nyitva a kamerán vagy az alkalmazáson keresztül.

Ha a készülék visszatér a főképernyőre vagy befejezi a megkezdett folyamatot, automatikusan elkezdí a felvételt.

3. Vészhelyzeti felvétel

Vészhelyzeti felvétel az alábbi esetekben történhet:

- Nyomja meg a ▶ ikon alatti gombot a főképernyőn.
- Kapcsolja be a készüléket, így az automatikusan vészhelyzeti felvételt készít ütközéskor.

A vészhelyzeti felvétel készítése nem szakítható meg. Ha a vészhelyzeti felvétel elkészült a készülék automatikusan visszatér normál üzemmódba.

A vészhelyzeti érzékelés érzékenysége a beállításokban megváltoztatható. Ajánlott a magas érzékenység beállítása. Ha nem szeretné, hogy a készülék automatikusan vészhelyzeti felvételt készítsen, akkor a funkció kikapcsolható a beállításokban.

Az útviszonyok különbözősége miatt a készülék nem tárol el minden vészhelyzeti felvételt az "emergency" mappában. Ha nem találja a felvételt a vészhelyzeti mappában, akkor keresse a normál felvételek között.

A készülék elkülönített tárterületet tart fenn a vészhelyzeti felvételek számára. Ha a tárhely megtelik, akkor a legkorábbi vészhelyzeti felvétel törlésre kerül, ha új vészhelyzeti felvétel készítésére van szükség. Készítsen a fontos felvételeiről biztonsági másolatot mobiltelefonjára vagy számítógépére megfelelő időben.

4. Parkolóőr

A parkolóőr funkció akkor kapcsolható be, ha a parkolóőr kábellel használja.

A parkolóőr funkció engedélyezése esetén a kamera kikapcsolt állapotában parkoló figyelő funkcióba lép. Ha a kamera eseményt érzékel a parkolás folyamán, akkor automatikusan felvételt készít az

Xiaomi 70mai Rearview Dash Cam Wide + HD Backup Camera Manual HU v1.0 - 11. oldal

A dokumentum és annak teljes tartalma a WayteQ Europe Kft. tulajdona.

A WayteQ Europe Kft. írásos hozzájárulása nélküli felhasználása szigorúan tilos.

”Parking Surveillance” mappába és figyelmezteti a felhasználót, hogy nézze meg a felvételt a következő bekapcsolás alkalmával.

A parkolóőr funkció a gyorsulásérzékelő parkoló járműhöz ütközés érzékelésére hagyatkozik. A körülmények összetettsége miatt nem garantáljuk, hogy minden a parkoló autót érő mozgást, ütközést érzékelni fog a készülék. Ha túl gyakoriak a figyelmeztetések és inkább rázásra jeleznek, mint ütközésre, akkor érdemes a funkciót kikapcsolni a beállításokban.

Xiaomi

